



rendl
light
studio

КАТАЛОГ ЗА ОСВЕТИТЕЛНИ ТЕЛА

2024



СЪДЪРЖАНИЕ

ОБЯСНИТЕЛНИ БЕЛЕЖКИ	4-5
ВИСЯЩИ ОСВЕТИТЕЛНИ ТЕЛА	6-87
ТАВАННИ ОСВЕТИТЕЛНИ ТЕЛА	88-175
СТЕННИ ОСВЕТИТЕЛНИ ТЕЛА	176-265
СПОТОВЕ / ЛУНИЧКИ	266-317
НАСТОЛНИ ОСВЕТИТЕЛНИ ТЕЛА	318-347
ПОДОВИ ОСВЕТИТЕЛНИ ТЕЛА	348-371
ВГРАДЕНИ ОСВЕТИТЕЛНИ ТЕЛА	372-481
ТРИФАЗНИ СИСТЕМИ ЗА РЕЛСОВ МОНТАЖ	482-531
МОНОФАЗНИ СИСТЕМИ ЗА РЕЛСОВ МОНТАЖ	532-555
LED ЛЕНТИ	556-565
АБАЖУРИ И АКЕСОАРИ	566-619
ВЪНШНИ ОСВЕТИТЕЛНИ ТЕЛА	620-725
СВЕТЛИННИ ИЗТОЧНИЦИ	726-743
АКЕСОАРИ	744-751
АЗБУЧЕН ИНДЕКС НА ОСВЕТИТЕЛНИТЕ ТЕЛА	752-755
ID ИНДЕКС НА ОСВЕТИТЕЛНИТЕ ТЕЛА	756-759

ОБЯСНИТЕЛНИ БЕЛЕЖКИ



ИМЕ

Описание

ПРОДУКТ

230 V/350 mA LED... функционалност

Каталожен № (ID) Цвят / материал

ЦЕНА ➔

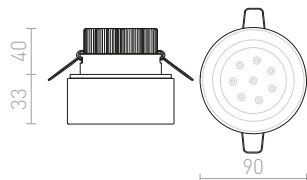

- е част от продукта
- НЕ Е част от продукта
- ↑ необходима дълбочина на вграждане (в mm)
- ⊙ диаметър на отвор с кръгла форма (в mm)
- ▣ размер на отвор с квадратна форма (в mm)
- ∠ 20° ъгъл на наклон
- ∠ 90° ъгъл на въртене
- 44 размери (в mm)
- NEW ново
- % стоки с намалена цена
- ➔ разпродажба на асортимента

Посочените стойности на светлинния поток са номиналните стойности, генерирани от източника на светлина. Реалният светлинен поток може да е по-нисък поради загуба, върху оптичната част на лампата.

Посочените стойности на консумация на енергия са номинални стойности на консумация от източника на светлина. Мощността на лампата ще бъде по-висока поради загубите на баласта.

Производителят си запазва правото да променя параметрите на отделните продукти по време на валидността на каталога.

% и ➔ – продуктите са в ограничено количество и тяхната наличност не е гарантирана през цялата валидност на каталога.

УДЪЛЖЕНА ГАРАНЦИЯ

Стандартната гаранция на всички клиенти, е ДВЕ ГОДИНИ.

За някои проекти може да бъде ДОГОВОРЕНА УДЪЛЖЕНА ГАРАНЦИЯ. Определя се според вида на стоката, обем и продължителност на гаранцията.

Свържете се с нас за повече информация и оферта.

ОТХВЪРЛЯНЕ НА ОТГОВОРНОСТ

Запазваме си правото да променяме всякаква информация без предизвестие.

Ние не носим отговорност за евентуални печатни грешки. Уверете се, че винаги имате най-новото издание на каталога.

При използване на други източници на светлина или аксесоари от тези, препоръчани от нас, ние не можем да гарантираме функционалността на лампата.

IP СТЕПЕН НА ЗАЩИТА

- ① IP44 ② IP55 ③ IP65

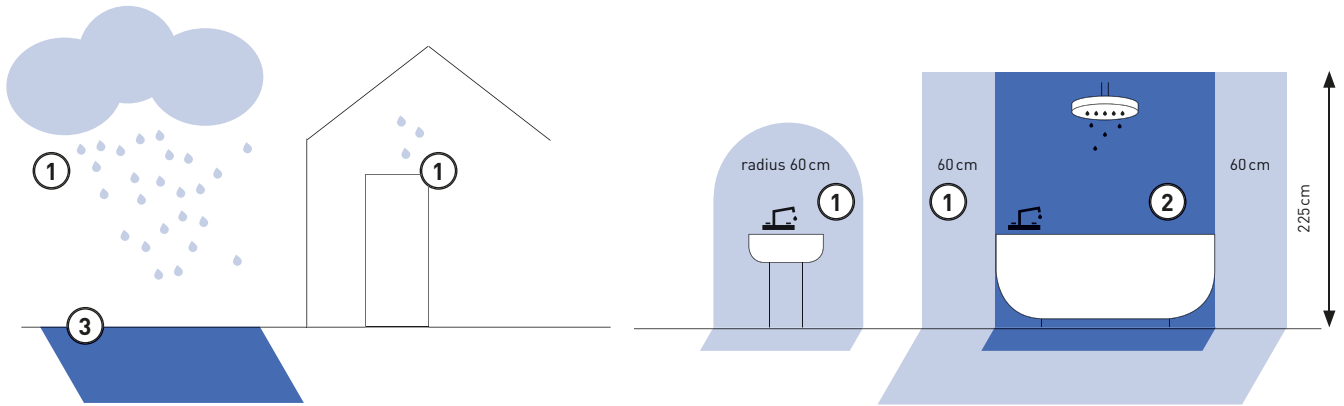

ИНСТАЛАЦИЯ НА ВЪНШНИ ОСВЕТИТЕЛНИ ТЕЛА

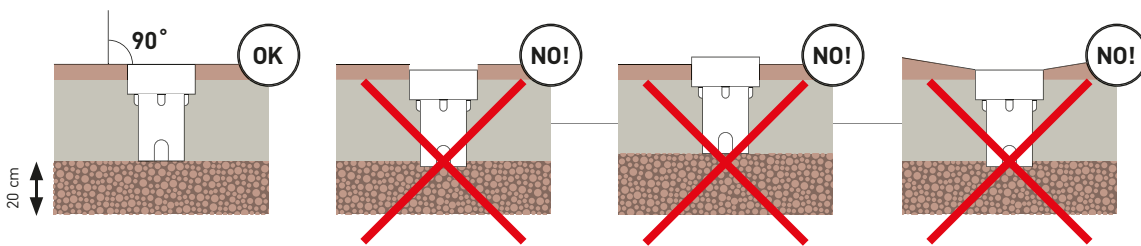

LED вграден

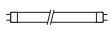

T5 крушка

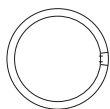

2GX13 крушка



Препоръчани крушки,
Повече информация в категория - Осветителни тела.

G11841



Недимруем драйвер



димрируем

Осветително тяло с димрируем TRIAC драйвер



опционално димриране

При допълнително заплащане, лампата може да бъде доставена с димрируем драйвер.



G13002

Препоръчителен драйвер / трансформатор,
Повече информация в категория - Аксесоари.



Превключвател



Тъч превключвател с димер



Превключвател за вход



Бутонен превключвател



Превключвател с въжценце



Превключвател с бутон



Тъч превключвател



Ротационен превключвател



PIR сензор,
инфрачервен сензор за движение.



MW сензор,
микровълнов сензор за движение.



1800K → 3000K
DIMM TO WARM

DIMM TO WARM,
управление на цветната температура на светлината.



ВИСЯЩИ ОСВЕТИТЕЛНИ ТЕЛА

ДЕКОРАТИВНИ	14-31
ПОЛИЛЕИ	32-33
СТЪКЛЕНИ	34-51
РЕГУЛИРУЕМИ	52-57
МЕТАЛНИ	58-73
КРЪГЛИ ТЕХНИЧЕСКИ	74-77
ПРАВОЪГЪЛНИ ТЕХНИЧЕСКИ	78-81
НАДЛЪЖНИ	82-85
ПРОМИШЛЕНИ	86-87

ВИСЯЦІ ДЕКОРАТИВНІ



FLORIDA
14-15



HEIDI
14-15



RADICAL
14-15

14-31



ELLA
14-15



CAMINO
16-17



BURTON
16-17



ILUSIA
16-17



JACK RC
16-17



ESME 76
18-19



NANCY III
18-19



TUTTI
18-19



FRUTTI
18-19



ENCOMBRE
20-21



CONFETTI
20-21



COCO
20-21



ZALA
22-23



RARA
22-23



EZRA 40
22-23



CLANK
22-23



BUCKY 40
24-25



VESCO
24-25



JAMAICA 34
24-25



POLLOCK
24-25



ESPLANADE
26-27



ICAR
26-27



CHOUPEPTE
26-27



AMICI
26-27



FIATLUX 41/24
28-29



FANCY 35/25
28-29



FANCY 50/30
28-29



GLAMOUR 35/20
28-29



LALO 55
30-31



LALO 40
30-31



LOPE 80
30-31



AINO 40
30-31

ВИСЯЩИ ПОЛИЛЕН

32-33



ASTRAL
32-33



ASTROMET VII
32-33



CINDY VI
32-33

ВИСЯЩИ СТЪКЛЕНИ

34-51



BEAU MONDE 25
34-35



BEAU MONDE 30
34-35



BEAU MONDE 35
34-35



LUNA 20
36-37



LUNA 25
36-37



LUNA 30
36-37



BOLLY 17
36-37



LUNEA 30
38-39



LUNEA 40
38-39



LUNEA 50
38-39



JULIETTA 16
40-41



JULIETTA 31
40-41



BABU NEW 22
40-41



BELLINI L E14
42-43



BELLINI M LED
42-43



AZRIA
42-43



CORONA
42-43



PULIRE CON
44-45



PULIRE RD
44-45



COROA NEW 28
44-45



SANSSOUCI I
46-47



SANSSOUCI I
46-47



GARNISH
46-47



EIGHT
46-47



TOMBA
46-47



ESTRA V
48-49



ESTRA I
48-49



GIFT I
48-49



DADOS NEW
50-51



LIZ NEW
50-51



DADOS III 60
50-51



DADOS III 80
50-51



LIZ III 60
50-51



LIZ III 80
50-51

ВИСЯЩИ РЕГУЛИРУЕМИ

52-57



BROADWAY
52-53



LEVITA
52-53



BROADWAY
54-55



MADISON C
54-55



LOYD LED I
56-57



LOYD E27 I
56-57



LOYD E27 III
56-57

ВИСЯЩИ МЕТАЛНИ

58-73



GIULIA 12
58-59



GIULIA 20
58-59



GIULIA 40
58-59



MAVRO
60-61



RIGA 28
60-61



STIG
60-61



BOGARD
62-63



BELENOS
62-63



OPTIMUS
62-63



AGNETA
64-65



COPA
64-65



DESTY I
64-65



ARAQ
64-65



ASTON 28
66-67



ASTON 30
66-67



BLONDIE 25
66-67



MARGO
66-67



MONROE 30
68-69



MONROE 40
68-69



SINTR A 40
68-69



SINTR A 30
68-69



BABADES I
70-71



BABADES IV
70-71



CARISSIMA 25
70-71



CARISSIMA 40
70-71



GOLDIE 36
72-73



GOLDIE 46
72-73



MERYLYN 48
72-73

ВИСЯЩИ КРЪГЛИ ТЕХНИЧЕСКИ



MEZZO 40
74-75



MEZZO 60
74-75



MEZZO 40/60
74-75

74-77



MEZZO 80
74-75



MEZZO 80
74-75



MONETA
76-77



LARISA R 30
76-77



CASSABLANCA 40
76-77



ASTERI
76-77

ВИСЯЩИ ПРАВОЪГЪЛНИ ТЕХНИЧЕСКИ



MENSA SQ 48
78-79



MENSA RC
78-79



LARISA SQ 30
78-79

78-81



STRUCTURAL LED 20x20
80-81



STRUCTURAL LED 40x40
80-81



STRUCTURAL LED 55x55
80-81

ВИСЯЩИ НАДЛЪЖНИ



PESANTE 35
82-83



PESANTE 75
82-83



TRIDENT PRO 120
84-85

82-85



TRIDENT PRO 150
84-85



TRIDENT PRO
84-85

ВИСЯЩИ ПРОМИШЛЕНИ



MEGALOS PRO 26
86-87



MEGALOS PRO 30
86-87



MEGALOS PRO 35
86-87

86-87



ELLA

Гипсово висящо осветително тяло за E 27 LED светлинни източници с таванна основа от бял лакиран метал. Повърхността може да се оцвети с интериорна боя.

ELLA ВИСЯЩА

230 V LED E27 15 W

R13788 гипсова

215 лв.

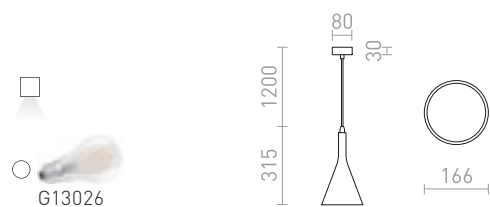



FLORIDA

Висяща структурирана керамична лампа за крушка с фасунга E27.

FLORIDA ВИСЯЩА

230 V E27 28 W

R13298 керамика

188 лв. ➔

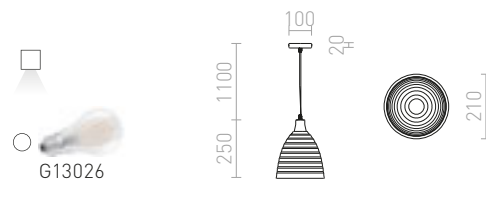

RADICAL

Масивно бетонно висящо осветително тяло, окачено на жица, която е отделена от кабела. За източници на светлина E27.

RADICAL ВИСЯЩА

230 V E27 28 W

R12416 бетон

320 лв.

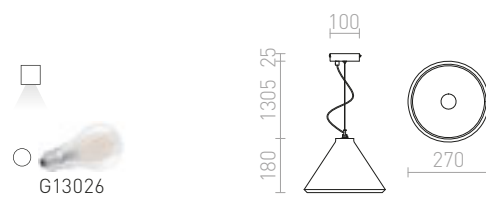

HEIDI

Висящо осветително тяло от бетон във форма на конус с дървен връх за крушка с фасунга E27.

HEIDI ВИСЯЩА

230 V E27 28 W

R12380 бетон/дърво

178 лв.

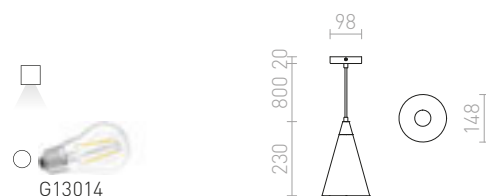



ILUSIA

Висящо осветително тяло с телен абажур и текстилен кабел за използване с подходящ източник на светлина E27.

ILUSIA ВИСЯЩА

230 V E27 42 W

R13892 черно

129 лв.

NEW



G13573

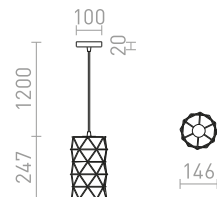

BURTON

Бетонно висящо осветително тяло с абажур от метална тел за светлинни източници E27.

BURTON ВИСЯЩА

230 V E27 42 W

R12931 бетон

178 лв.



G13022

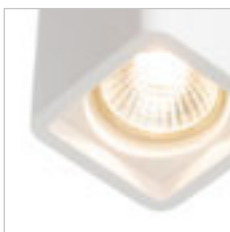
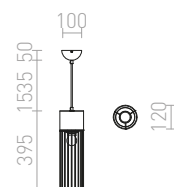

JACK

Гипсово висящо осветително тяло с фасунга GU10 и таванна основа от бял лакиран метал. Повърхността може да се оцвети с интериорна боя.

JACK RC ВИСЯЩА

230 V GU10 35 W

R11676 гипсова

129 лв.

%



G11837

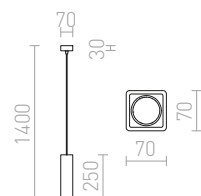



CAMINO

Вісяча циліндрична лампа за світлинні източници E27. Всеки абажур има свое уникално покритие.

CAMINO ВІСЯЦА

230 V E27 28 W

R13296 Terrazzo декор

178 лв.

R13297 цемент

178 лв.

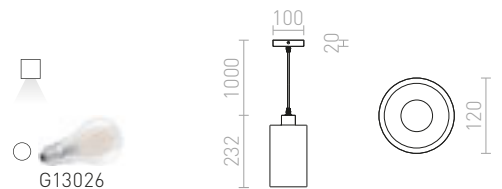



TUTTI

Висяща лампа с коничен абажур и фасунга E27 за осветяване надолу.

TUTTI ВИСЯЩА

230 V E27 15 W

R13289 оранжево/керамика

98 лв. ➔

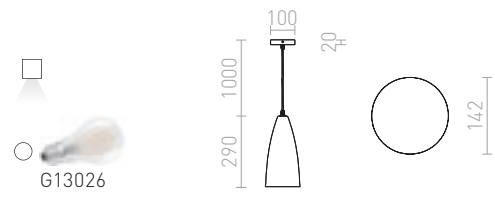

FRUTTI

Керамична висяща лампа за светлинни източници E27.

FRUTTI ВИСЯЩА

230 V E27 28 W

R13290 зелено/керамика

88 лв. ➔

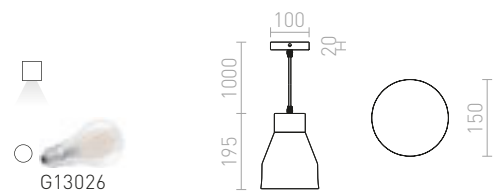



NANCY

Висящо осветително тяло с една основа и три текстилни абажура, за три светлинни източника E14.

NANCY III ВИСЯЩА

230 V E14 3x11 W

R13345 бяло/червено

78 лв. %

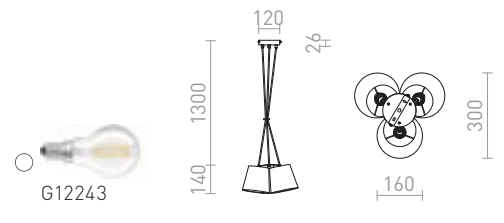

ESME

Висящо осветително тяло с бял продълговат конусовиден абажур и оранжева вътрешна част.

ESME 76 ВИСЯЩА

230 V E27 28 W

R13276 бяло/оранжево

129 лв. %

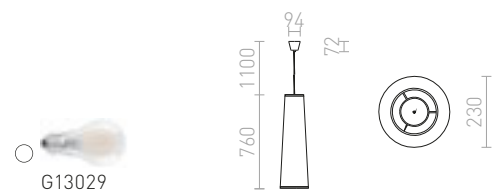



ENCOMBRE

Висящо декоративно осветително тяло съставено от пластмасови парчета в три цвятни варианта. Доставка се разглобено, нужен е монтаж.

ENCOMBRE ВИСЯЩА

230 V E27 42 W

R12381 бяло PVC

258 лв.

R12382 хромирано фолио

320 лв.

R12383 медено фолио

328 лв.



G13026

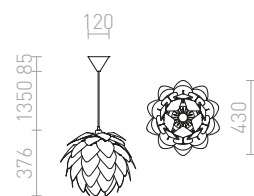

COCO

Висящо декоративно осветително тяло съставено от пластмасови елементи с дизайн на розова пъпка. Доставка се разглобено, нужен е монтаж.

COCO ВИСЯЩА

230 V E27 28 W

R12384 бяло PVC

435 лв.



G13026

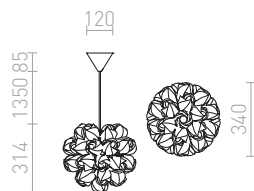



CONFETTI

Игриво осветително тяло с със слоеве едри пайети от фолио в цвят хром. Доставка се разглобено, нужен е монтаж.

CONFETTI ВИСЯЩА

230 V E27 28 W

R13285 хромирано фолио

178 лв.

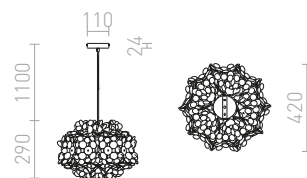
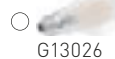



ZALA

Висящо декоративно осветително тяло от пластмасови ленти. Доставка се разглобено, нужен е монтаж.

ZALA ВИСЯЩА

230 V E27 15 W

R13315 бяло PVC/черно

88 лв. %

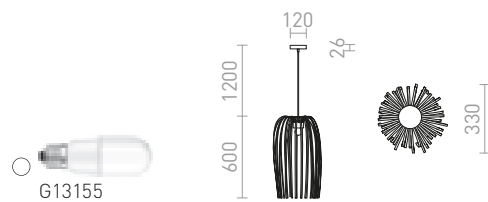

RARA

Висящо декоративно осветително тяло от пластмасови ленти. Доставка се разглобено, нужен е монтаж.

RARA ВИСЯЩА

230 V E27 15 W

R13316 бяло PVC/черно

78 лв. %

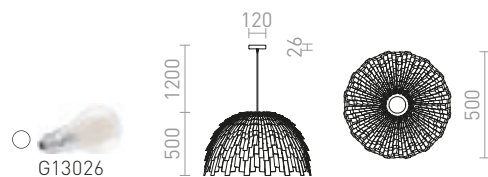



CLANK

Висящо декоративно осветително тяло от пластмасови ленти. Доставка се разглобено, нужен е монтаж.

CLANK ВИСЯЩА

230 V E27 15 W

R13321 бяло PVC/черно

129 лв. %

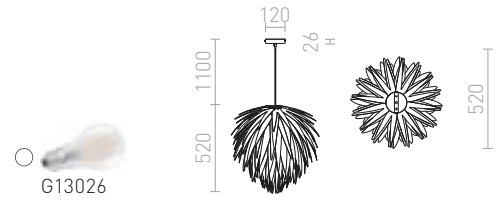

EZRA

Висящо осветително тяло с кръгъл пластмасов абажур с декоративна текстура. Доставка се разглобено, нужен е монтаж.

EZRA 40 ВИСЯЩА

230 V E27 15 W

R13319 бяло PVC/сиво

88 лв. %

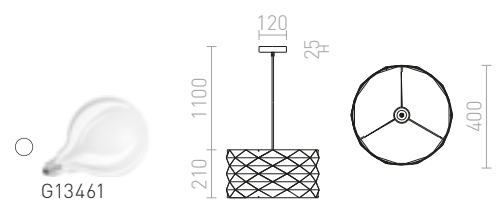



JAMAICA

Висящо плетено конусно осветително тяло, изработено от естествен материал.

JAMAICA 34 ВИСЯЩА

230 V E27 15 W

R13397 естествено

138 лв. →

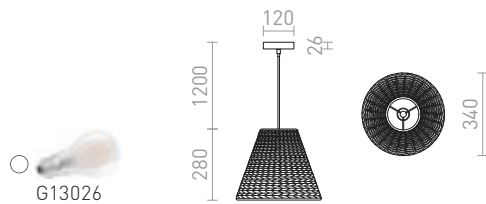

POLLOCK

Висяща текстилна лампа с вграден сив дифузер.

POLLOCK ВИСЯЩА

230 V E27 28 W

R13280 бяло/светло сиво

120 лв. →

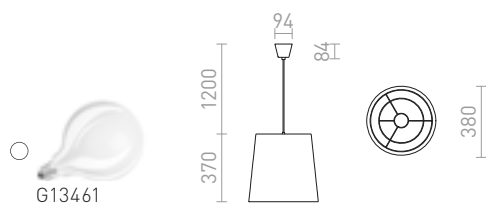



VESCO

Висящо осветително тяло с метален лакиран абажур.

VESCO ВИСЯЩА

230 V E27 42 W

R10536 черно

248 лв.

%

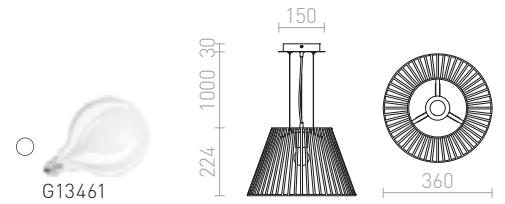

BUCKY

Метално висящо осветително тяло с абажур с наъбнена текстура.

BUCKY 40 ВИСЯЩА

230 V E27 28 W

R13360 бяло/сиво/метал

248 лв.

%

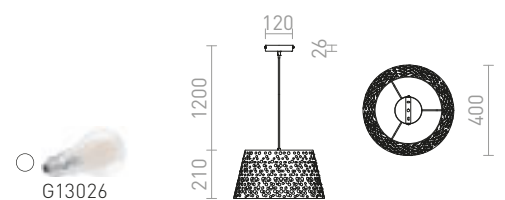



ESPLANADE

Висящо осветително тяло с двойни текстилни абажури.

ESPLANADE ВИСЯЩА

230 V E27 42 W

R12483 прозрачно черно/бяло/хром

680 лв.



G13029

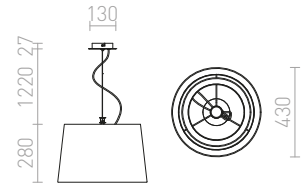



AMICI

Висящо осветително тяло с оформящ се силиконов абажур.

AMICI ВИСЯЩА СИЛИКОН

230 V E27 42 W

R10620 зелено

22 лв. %

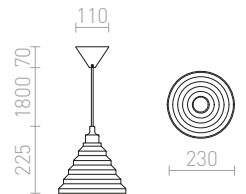

CHOURETTE

Висящо осветително тяло с текстилен абажур и дървени детайли за LED светлинни източници E27.

CHOURETTE ВИСЯЩА

230 V E27 15 W

R13650 черно-сиво/текстил/дърво

229 лв.

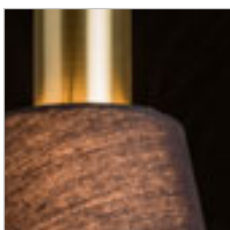
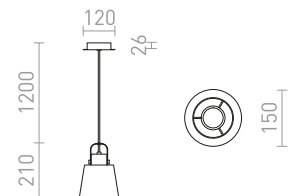

ICAR

Минималистично висящо осветително тяло с текстилен абажур.

ICAR ВИСЯЩА

230 V E27 15 W

R12418 черно/златна

198 лв. ➔

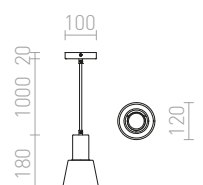



FIATLUX

Висящо осветително тяло с черен бамбуков абажур.

FIATLUX 41/24 ВИСЯЩА

230 V E27 15 W

R13398 черно/бамбук

178 лв. 

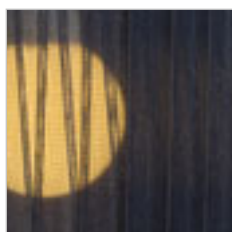
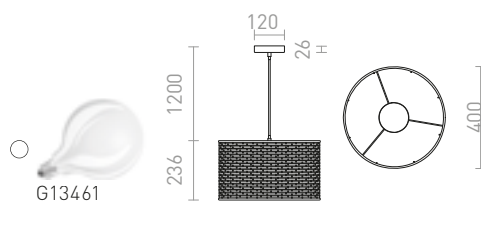

GLAMOUR

Висящо осветително тяло с абажур от черни панделки.

GLAMOUR 35/20 ВИСЯЩА

230 V E27 28 W

R13271 черно

88 лв. 

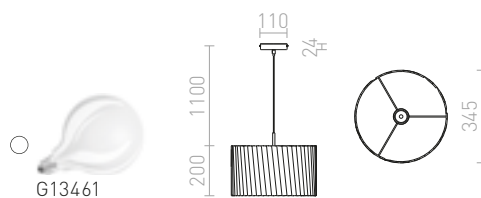



FANCY

Декоративно висящо осветително тяло с абажур от хромирано фолио. Външният вид на абажура при загасена лампа е огледален, а след запалване е частично прозрачен.

FANCY 35/25 ВИСЯЩА

230 V E27 15 W

R13418 хромирано фолио

238 лв.

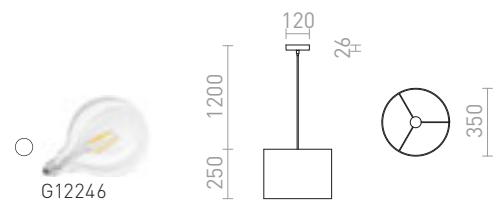

FANCY 50/30 ВИСЯЩА

230 V E27 20 W

R13419 хромирано фолио

320 лв.

R13748 фолио тип опушено

340 лв.

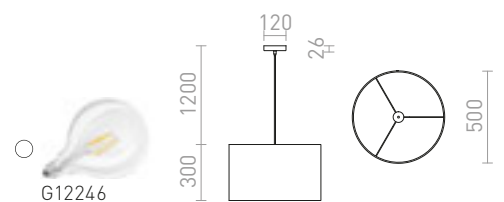



AINO

Висящо осветително тяло с плетен сив мотив.

AINO 40 ВИЯЩА

230 V E27 28 W

R13275 сиво/хром

248 лв. %

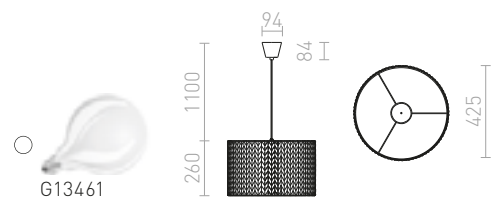



LALO

Висящо осветително тяло със ситно плисиран абажур в кремаво бял цвят. Осветителното тяло има фасунги E27, които са покрити с матов акрилен дифузер.

LALO 40 ВИСЯЩА

230 V E27 3x42 W

R10605 бял крем/матиран никел

420 лв. %

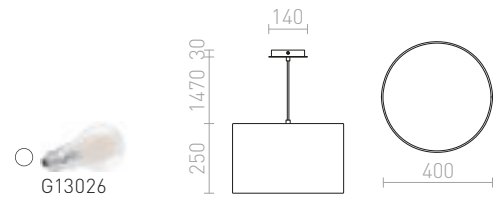

LALO 55 ВИСЯЩА

230 V E27 3x42 W

R10540 бял крем/матиран никел

450 лв. %

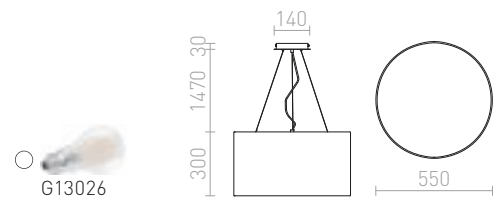

LOPE

Висящо осветително тяло със ситно плисиран абажур в черен цвят, за четири светлинни източника с фасунга E27. Светлинните източници са покрити с дифузер от матиран акрил.

LOPE 80 ВИСЯЩА

230 V E27 4x42 W

R10539 черно/матиран никел

220 лв. %

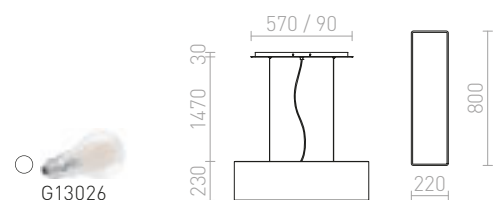

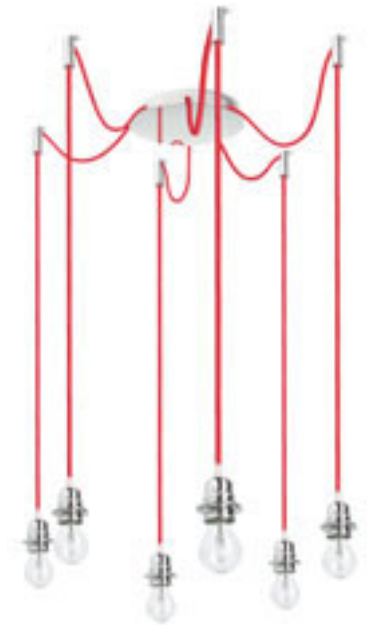

Други варианти на комплекта за окачване **КОМВИХ** могат да бъдат намерени в категорията **Абажури и аксесоари**.



CINDY

Висящо осветително тяло с централна основа за таван и шест отделни въжета с фасунга E27. Въжетата са снабдени с таванни държачи, които могат да се сложат на определена дължина спрямо основата. Пълната дължина на кабела е 2м.

CINDY VI ВИСЯЩА

230 V E27 6x42 W

R12054 черно

480 лв.

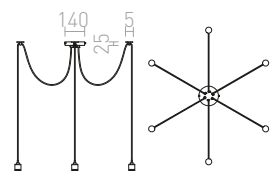



ASTRAL

Еlegantен полилей с абажури от двуцветно стъкло. Абажурите могат да се подредят в различни форми. Според декоративният пръстен може да се настрои насочването на светлината.

ASTRAL ВИСЯЩА
230 V/12 V G4 10x20 W

R10513 хромово стъкло/прозрачно стъкло **1 150 лв.**

R11706 медено стъкло/прозрачно стъкло **1 280 лв.**

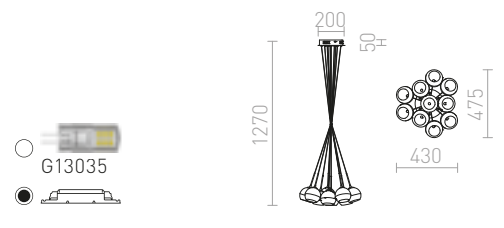

ASTROMET

Полилей съставен от седем хромирани топки, монтирани върху една основа с фасунга E27.

ASTROMET VII ВИСЯЩА
230 V E27 7x42 W

R11761 хром **645 лв.**

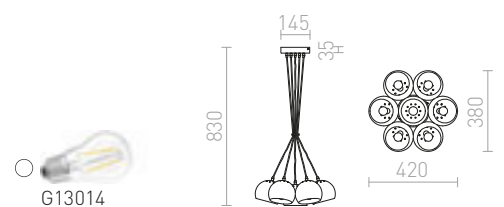





BEAU MONDE

Висящо осветително тяло с абажур от ръчно духано стъкло. Огледалният външен вид на абажура се постига по специален начин, като на стъклото се нанася тънък слой метал. За енергоспестяващи светлинни източници с фасунга E27. Малките мехурчета в стъклото възникват в процеса на производство и не са дефект на абажура.

BEAU MONDE 25 ВИСЯЩА

230 V E27 25 W

R10517 медено стъкло

420 лв.

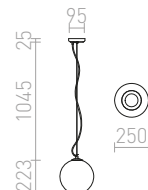

BEAU MONDE

Висящо осветително тяло с абажур от ръчно духано стъкло. Огледалният външен вид на абажура се постига по специален начин, като на стъклото се нанася тънък слой метал. За енергоспестяващи светлинни източници с фасунга E27. Малките мехурчета в стъклото възникват в процеса на производство и не са дефект на абажура.

BEAU MONDE 30 ВИСЯЩА

230 V E27 25 W

R10518 хромово стъкло

545 лв.

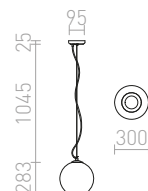

BEAU MONDE

Висящо осветително тяло с абажур от ръчно духано стъкло. Огледалният вид на абажура се постига чрез специален метод, при който се нанася тънък слой метал върху стъклото. Долната част е без обработка от хром и от прозрачно стъкло. Предназначено за енергоспестяващи светлинни източници с фасунга E27. Малките мехурчета в стъклото възникват в процеса на производство и не са дефект на абажура.

BEAU MONDE 35 ВИСЯЩА

230 V E27 25 W

R10516 хромово стъкло/прозрачно стъкло

645 лв.

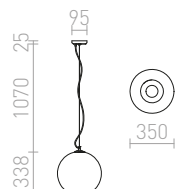



IP44

BOLLY

Висящо осветително тяло от опалово стъкло и хромирани детайли. Подходящо за използване в бани.

BOLLY 17 ВИСЯЩА
230 V LED E27 15 W IP44

R13692 опалово стъкло/хром

328 лв.

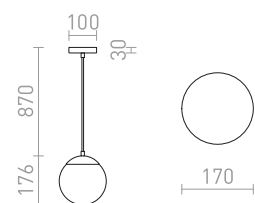



LUNA

Висящо осветително тяло от стъкло в цвят опал с прозрачен кабел и хромирани детайли.

LUNA 20 ВИСЯЩА

230 V LED E27 15 W

R13745 опалово стъкло/хром

215 лв.

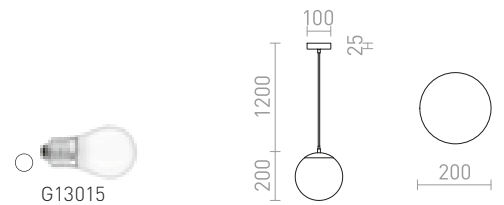

LUNA 25 ВИСЯЩА

230 V LED E27 15 W

R13746 опалово стъкло/хром

320 лв.

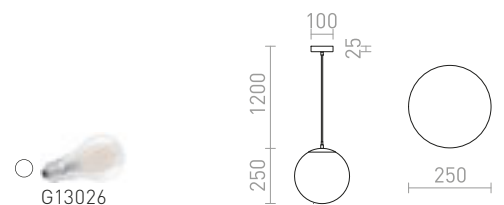

LUNA 30 ВИСЯЩА

230 V LED E27 15 W

R13747 опалово стъкло/хром

420 лв.

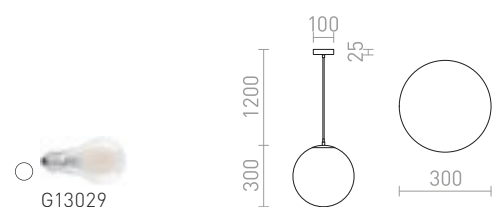



LUNEA

Висящо осветително тяло с абажур от триплексно стъкло в цвят опал, прозрачен кабел и детайли в цвят хром. Кабелът за окачване е отделен от захранващия кабел.

LUNEA 30 ВИСЯЩА TRIPLEX

230 V E27 70 W

R10478 опалово стъкло

320 лв.



G13026

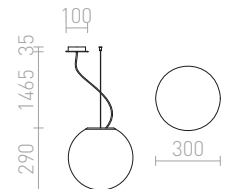

LUNEA 40 ВИСЯЩА TRIPLEX

230 V E27 70 W

R10479 опалово стъкло

620 лв.



G13029

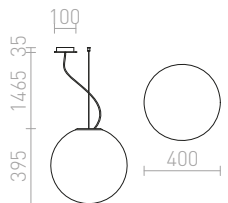

LUNEA 50 ВИСЯЩА ТРИПЛЕКС

230 V E27 100 W

R11715 опалово стъкло

880 лв.



G13029

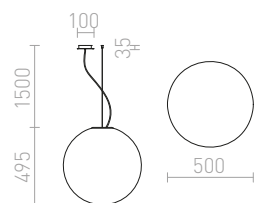







BABU NEW

Висящо осветително тяло със стъклен абажур и хромирана таванна основа. Предлага се в два цвята.

BABU NEW 22 ВИСЯЩА

230 V E27 53 W

R13826 прозрачно стъкло/хром

360 лв.

R13827 опалово стъкло/хром

320 лв.

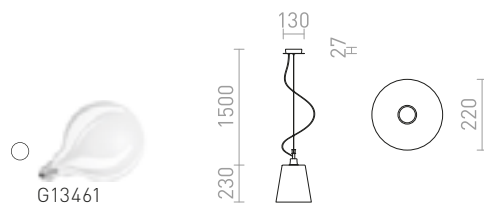

JULIETTA

Декоративно висящо осветително тяло с цилиндричен абажур от стъкло в цвят опал, лакирани метални детайли и черен текстилен кабел.

JULIETTA 16 ВИСЯЩА

230 V E27 20 W

R13752 опалово стъкло/черна

238 лв.

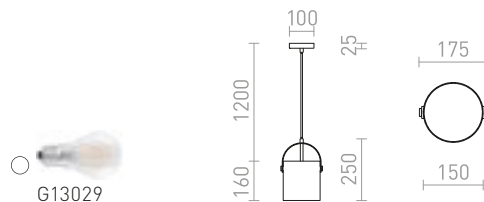

JULIETTA 31 ВИСЯЩА

230 V E27 20 W

R13753 опалово стъкло/черна

320 лв.

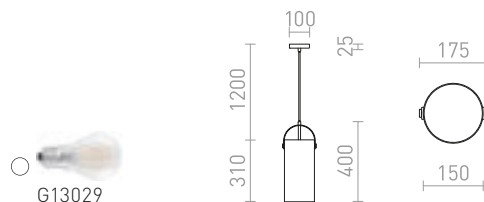



BELLINI

Висящо стъклено осветително тяло с лакирани
детайли и фасунга E14 за LED светлинни източници.

BELLINI L E14 ВИСЯЩА

230 V E14 15 W

R13658 бяло/прозрачно стъкло

340 лв.

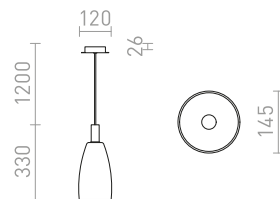

BELLINI

Висящо LED осветително тяло от стъкло в модерен
стил, подходящо за монтаж над барове или
кухненски острови.

BELLINI M LED ВИСЯЩА

230 V LED 5 W $\angle 30^\circ$ 3000 K 475 lm Ra 80

R13652 черно/опушено стъкло

380 лв.

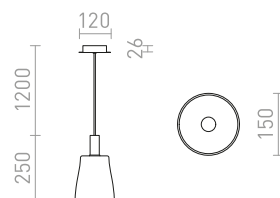



AZRIA

Стилно висящо осветително тяло от структурирано стъкло и хромирани детайли.

AZRIA ВИСЯЩА

230 V G9 25 W

R12056 опушено стъкло

138 лв. %

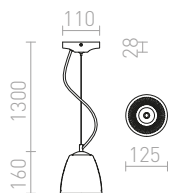

CORONA

Висящо осветително тяло от плътно текстурирано стъкло. Стъклото е двустранно хромирано. Когато свети, източникът на светлина се вижда частично през абажура.

CORONA ВИСЯЩА

230 V E27 42 W

R12055 хромово стъкло

420 лв. %

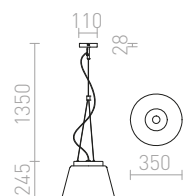



COROA NEW 28

Висящо осветително тяло с абажур от стъкло.
Предлага се в два различни цвята, с хромирана таванна основа.

COROA NEW 28 ВИСЯЩА

230 V E27 53 W

R13824 опалово стъкло/хром

435 лв.

R13825 черно/хром

520 лв.

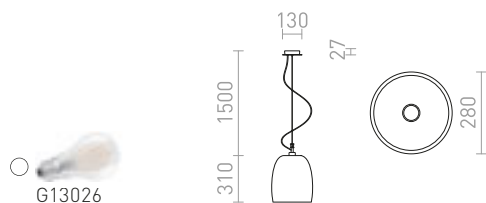

PULIRE

Висящо осветително тяло в ретро стил от тонирано стъкло за светлинни източници с фасунга E14.

PULIRE CON ВИСЯЩА

230 V E14 28 W

R12663 опалово стъкло/дърво/хром

198 лв.

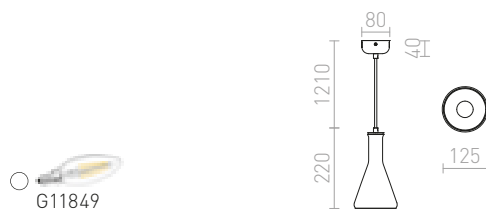

PULIRE RD ВИСЯЩА

230 V E14 28 W

R12664 опалово стъкло/дърво/хром

188 лв.







SANSSOUCI

Висящо осветително тяло със стъклен абажур. Повърхността на абажурите става огледална, когато светлината е изключена, и частично прозрачна, когато свети.

SANSSOUCI | ВИСЯЩА

230 V E27 42 W

R10511 медено стъкло

188 лв. →



G13111

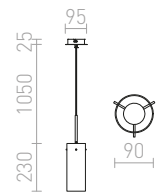

SANSSOUCI | ВИСЯЩА

230 V E27 42 W

R10509 хромово стъкло

188 лв. →



G13111

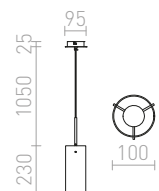



GARNISH

Окачена тръба от прозрачно стъкло с основа и други детайли в хром. Стъкленият абажур е затворен в долната част и може да бъде снабден с подходящи декорации.

GARNISH ВИСЯЩА

230 V GU10 9 W

R11756 прозрачно стъкло/хром

258 лв.



G11837

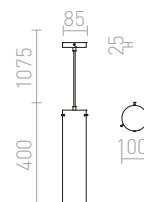

EIGHT

Висящо осветително тяло с абажур от опалово стъкло и хромирани детайли.

EIGHT ВИСЯЩА

230 V E27 28 W

R10493 опалово стъкло/хром

248 лв.



G13155

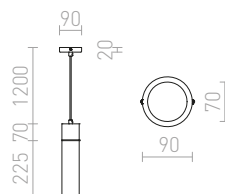

TOMBA

Висящо стъклено цилиндрично осветително тяло с аксесоари от хром за три линейни луминисцентни пури.

TOMBA ВИСЯЩА

230 V G5 3x21 W

R10501 опалово стъкло/хром

535 лв.

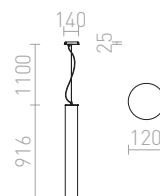
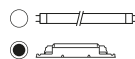





GIFT

Висящо осветително тяло с абажур от прозрачно текстурирано стъкло. Основата на тавана и останалите детайли са хромирани.

GIFT I ВИСЯЩА

230 V E14 42 W

R10510 прозрачно стъкло/хром

178 лв. ➔

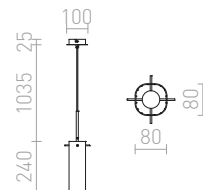

ESTRA

Висящо LED осветително тяло с декоративни алуминиеви рефлексори, обградени от прозрачно стъкло.

ESTRA V ВИСЯЩА

230 V LED 5x5 W 3000 K 2000 lm Ra 81

R11678 бяло/прозрачно стъкло

650 лв. %

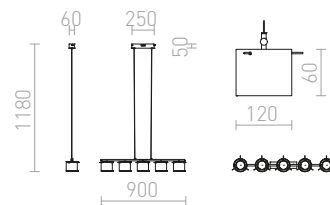

ESTRA I ВИСЯЩА

230 V LED 5 W 3000 K 400 lm Ra 81

R11679 бяло/прозрачно стъкло

138 лв. %

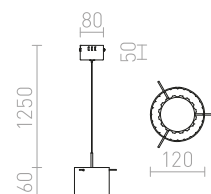



LIZ NEW

Висящо осветително тяло със стъклен абажур, предлага се в два различни цвята.

LIZ NEW ВИСЯЩА

230 V E27 28 W

R13822 опалово стъкло/хром

178 лв.

R13823 черно/хром

188 лв.

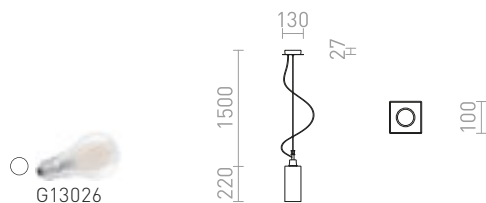

LIZ NEW

Окачено линейно осветително тяло със стъклени абажури за LED светлинни източници с резба E27. Подходящо за поставяне над маса за хранене.

LIZ III 60 ВИСЯЩА

230 V LED E27 3x11 W

R14023 опалово стъкло/матиран никел

278 лв.

NEW

R14024 опалово стъкло/хром

278 лв.

NEW

R14025 черно/стъкло/матиран никел

320 лв.

NEW

R14026 черно/стъкло/хром

320 лв.

NEW

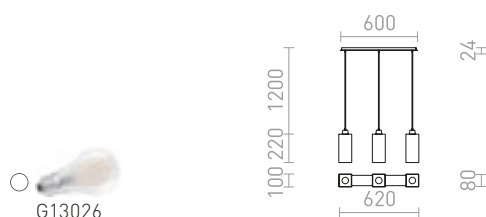

LIZ III 80 ВИСЯЩА

230 V LED E27 3x11 W

R14027 опалово стъкло/матиран никел

320 лв.

NEW

R14028 опалово стъкло/хром

320 лв.

NEW

R14029 черно/стъкло/матиран никел

340 лв.

NEW

R14030 черно/стъкло/хром

340 лв.

NEW

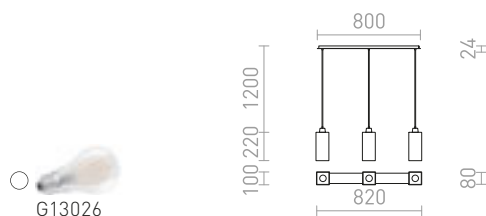



DADOS NEW

Висящо осветително тяло с абажур от опалово стъкло и хромирана основа за таван.

DADOS NEW ВИСЯЩА

230 V E27 28 W

R13821 опалово стъкло/хром

188 лв.

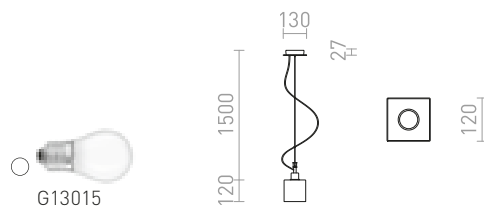

DADOS NEW

Окачено линейно осветително тяло със стъклени абажури за LED светлинни източници с резба E27. Подходящо за поставяне над маса за хранене.

DADOS III 60 ВИСЯЩА

230 V LED E27 3x11 W

R14019 опалово стъкло/матиран никел

290 лв.

NEW

R14020 опалово стъкло/хром

290 лв.

NEW

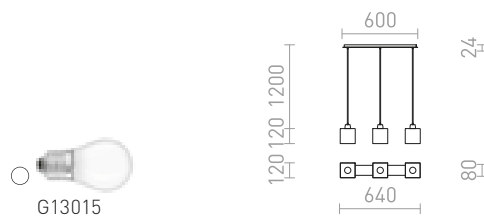

DADOS III 80 ВИСЯЩА

230 V LED E27 3x11 W

R14021 опалово стъкло/матиран никел

320 лв.

NEW

R14022 опалово стъкло/хром

320 лв.

NEW

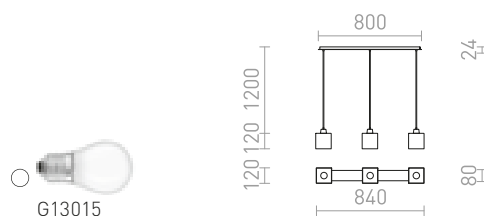



BROADWAY

Висящо осветително тяло с възможност за регулиране на височината. Подходящ за тавани без контакти. Абажурът е покрит с текстурирана материя, а превключвателят е разположен на захранващия кабел.

BROADWAY ВИСЯЩА ЛАМПА ПОДВИЖНА

230 V E27 42 W

R11989 бяло/хром

320 лв. %

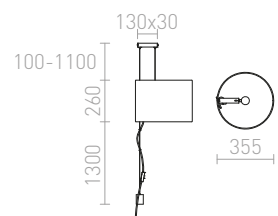

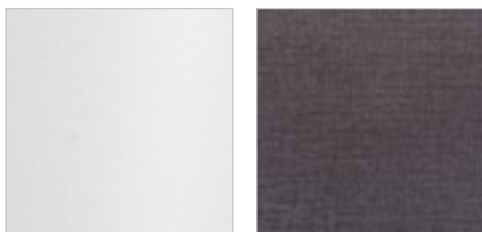

LEVITA

Висяща прибираща се текстилна лампа с черен или бял абажур.

LEVITA ВИСЯЩА РЕГУЛИРУЕМА

230 V E27 42 W

R12477 бяло/хром

820 лв.

R12478 черно/хром

820 лв.

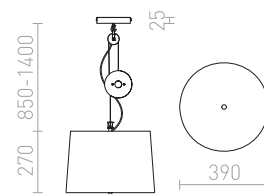



BROADWAY

Висящо осветително тяло с регулируемо рамо по оста на тавана. Предлага се с текстуриран текстилен абажур.

BROADWAY ВИСЯЩА С РАМО

230 V E27 42 W

R11978 бяло/хром

1 350 лв. %

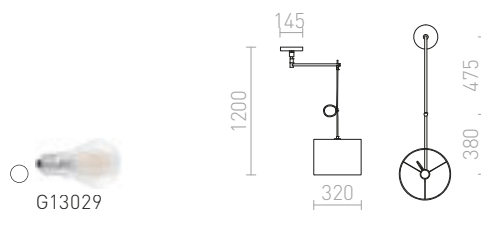
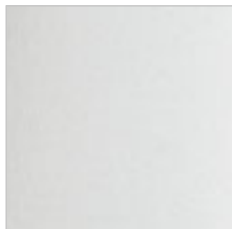

MADISON

Таванно осветително тяло с регулируемо рамо и текстилен абажур.

MADISON С ТАВАННА ЛАМПА С РАМО

230 V E27 42 W

R12479 бяло/хром

1 150 лв. ➔







LOYD LED

Таванен осветител с вграден LED, гъвкаво рамо, което се регулира във всички посоки и текстилен абажур.

LOYD LED I ВИСЯЩА

230 V LED 4,5W 3000 K 280 lm Ra 80

R12932 черно/матиран никел

158 лв. %

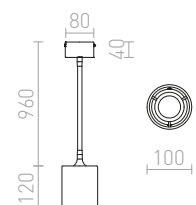



LOYD E27 I

Таванен огъваем осветител с рамо, покрито от силиконова обвивка, регулируемо във всички посоки. За използване с декоративни или рефлекторни източници на светлина E27.

LOYD E27 I ТАВАННА

230 V E27 28 W

R12933 бежово-сиво

178 лв. ➔

R12934 черно

178 лв.



G13461

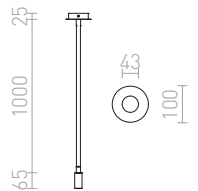

LOYD E27 III

Таванен огъваем осветител с три рамена, покрити от силиконова обвивка, регулируемо във всички посоки. За използване с декоративни или рефлекторни източници на светлина E27.

LOYD E27 III ТАВАННА

230 V E27 3x28 W

R12935 черно

360 лв.



G12246

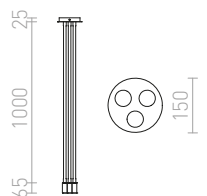





GIULIA

Висяща лампа с абажур от лакиран метал и текстилен кабел.

GIULIA 12 ВИСЯЩА

230 V E27 40 W

R13908 бяло/хром

98 лв. NEW

R13909 черно/златно-кафяво/месинг

98 лв. NEW



GIULIA 20 ВИСЯЩА

230 V E27 40 W

R13910 бяло/хром

129 лв. NEW

R13911 черно/златно-кафяво/месинг

129 лв. NEW

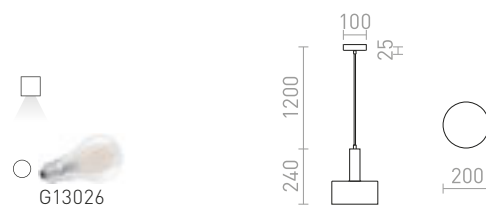

GIULIA 40 ВИСЯЩА

230 V E27 40 W

R13912 бяло/хром

268 лв. NEW

R13913 черно/златно-кафяво/месинг

258 лв. NEW

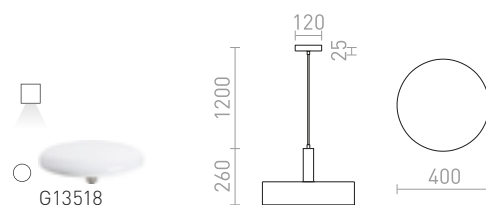



STIG

Еlegantна LED висулка, подходяща за окачване на бар плотове или кухненски острови.

STIG ВИСЯЩА

230 V LED 6,8 W $\angle 34^\circ$ 3000 K 466 lm Ra 80

R13940 черно

178 лв.

NEW

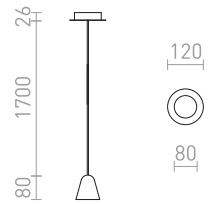
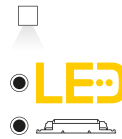

RIGA

Висящо осветително тяло с интегриран LED.

RIGA 28 ВИСЯЩА

230 V LED 6 W $\angle 38^\circ$ 3000 K 570 lm Ra 80

R12458 бяло

188 лв.

R12459 черно

188 лв.

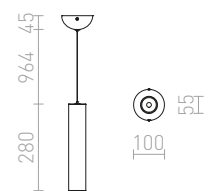
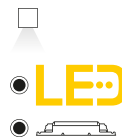

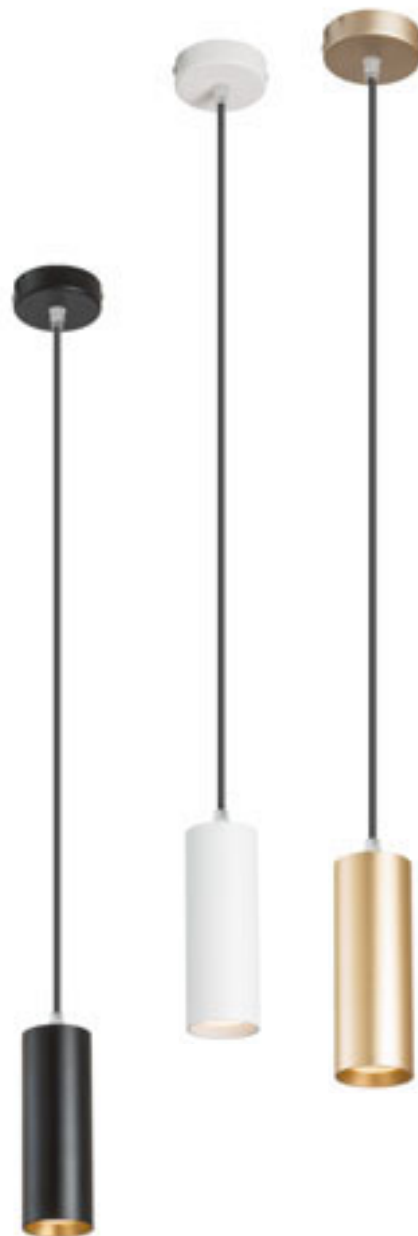

MAVRO

Еlegantно висящо цилиндрично LED осветително тяло, подходящо за окачване над бар плотове или кухненски острови. TRIAC димиране.

MAVRO DIMM ВИСЯЩА

230 V LED 12 W $\angle 38^\circ$ 3000 K 1020 lm Ra 80

R13182 бяло

320 лв.

R13183 златна

320 лв.

R13184 черно/златна

320 лв.

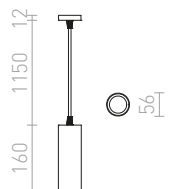

MAVRO

Еlegantно висящо цилиндрично LED осветително тяло, подходящо за монтаж над бар плотове или кухненски острови.

MAVRO ВИСЯЩА

230 V LED 12 W $\angle 38^\circ$ 3000 K 1020 lm Ra 80

R12990 бяло

215 лв.

R12991 златна

215 лв.

R12992 черно/златна

215 лв.

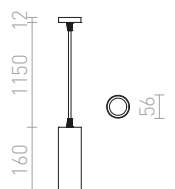
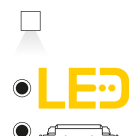



BOGARD

Висящо цилиндрично осветително тяло с вграден LED и абажур, който може да бъде оптически удължен с помощта на R12495 и R12496.

BOGARD ВИСЯЩА

230 V LED 5 W $\angle 40^\circ$ 3000 K 350 lm Ra 80

R12493 матирано черно

178 лв.

R12494 матиран никел

150 лв.

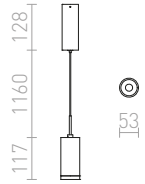
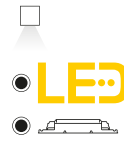

BOGARD

Удължител за висящи осветителни тела Bogard R12493 и R12494.

BOGARD УДЪЛЖИТЕЛ ЗА ВИСЯЩА ЛАМПА

R12495 матирано черно

28 лв.

R12496 матиран никел

28 лв.

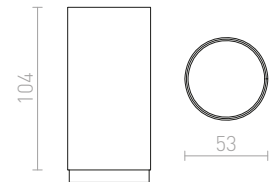

BELENOS

Минималистичен цилиндричен прожектор с фасунга GU10 върху кръгла основа. Пружинното захващане на фасунгата позволява използването на крушки с различна дължина.

BELENOS ВИСЯЩА

230 V LED GU10 9 W

R13365 бяло

98 лв.

R13366 черно

98 лв.

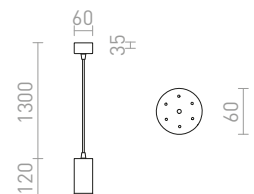



OPTIMUS

Цилиндрично висящо осветително тяло с фасунга GU10 за LED светлинни източници. Има възможност за регулиране на ъгъла на лъча между 10-50° с помощта на така наречената функция за увеличение zoom. За да се избегнат нежелани сенки, светлината трябва да бъде допълнена с източници на светлина с ъгъл на лъча 120°.

OPTIMUS ВИСЯЩА

230 V LED GU10 9 W \angle 10-50°

R13777 бяло

120 лв.

R13778 черно

120 лв.

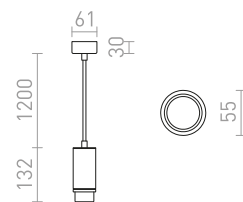



AGNETA

Кръгла метално висящо осветително тяло за използване с подходящ източник на светлина E27.

AGNETA ВИСЯЩА

230 V E27 40 W

R13897 бяло

120 лв.

NEW

R13898 черно

120 лв.

NEW

R13899 полиран месинг

178 лв.

NEW

R13900 полирана мед

178 лв.

NEW

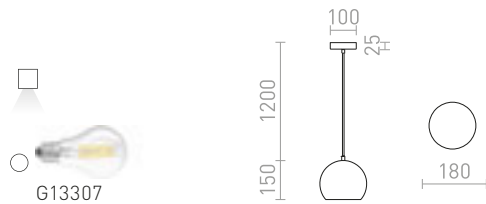

ARAQ

Висящо осветително тяло с месингова фасунга, текстилен кабел и черна лакирана основа. За използване с подходящ декоративен източник на светлина E27.

ARAQ ВИСЯЩА

230 V E27 42 W

R13891 полиран месинг/черна

68 лв.

NEW

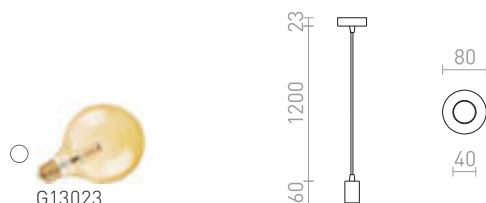

DESTY

Висящо осветително тяло с абажур и таванна основа от хром или мед. Хромираната версия е с черен текстилен кабел и медната версия е с червен текстилен кабел.

DESTY I ВИСЯЩА

230 V GU10 35 W

R12085 червено/мед

150 лв.

→

R12086 черно/хром

150 лв.

→

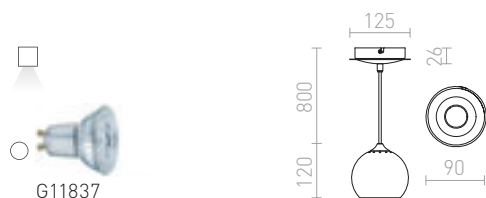



СОРА

Висящо осветително тяло с абажур от стъкло.
Предлага се в два цвята.

СОРА ВИСЯЩА

230 V E27 28 W

R11823 опалово стъкло

320 лв.

R11824 черно/стъкло

360 лв.

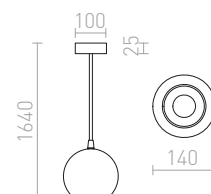



ASTON

Метална висяща лампа с прозрачен кабел, за светлинни изтозници E27.

ASTON 28 ВИСЯЩА

230 V E27 42 W

R10515 полиран алуминий

120 лв. %

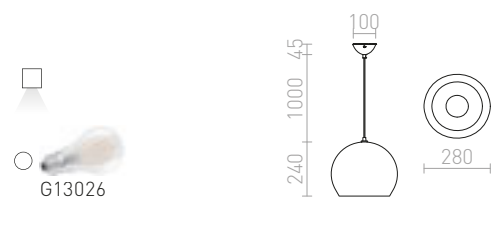

ASTON 30 ВИСЯЩА

230 V E27 42 W

R12394 хром

188 лв. %

R12395 мед

198 лв. %

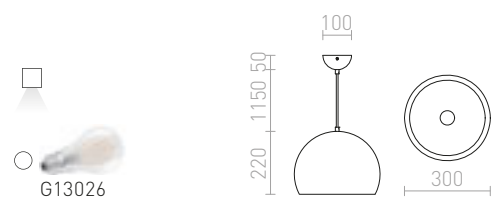



MARGO

Висящо хромирано осветително тяло с вграден LED източник, покрит с дифузер от матиран акрил. Дифузера има алуминиева рамка.

MARGO ВИСЯЩА

230 V LED 7 W 3000 K 700 lm Ra 80

R10578 хром

98 лв. %

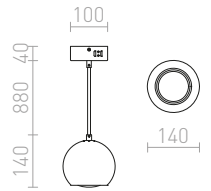

BLONDIE

Висящо осветително тяло с назъбен метален абажур. Външната част на абажура е с меден цвят, а вътрешната е с бял лак. Включва черен PVC кабел и медни таванни капачки.

BLONDIE 25 ВИСЯЩА

230 V E27 42 W

R12057 мед

380 лв.



G13461

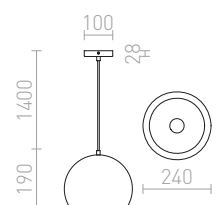





SINTRA

Висящо осветително тяло с хромиран метален абажур, предлага се в два размера.

SINTRA 30 ВИСЯЩА

230 V E27 42 W

R11698 хром

120 лв. %

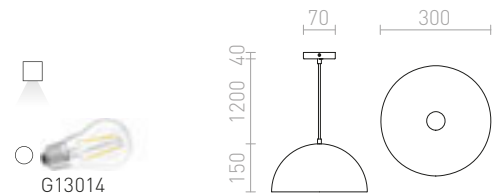

SINTRA 40 ВИСЯЩА

230 V E27 42 W

R11699 хром

238 лв. %

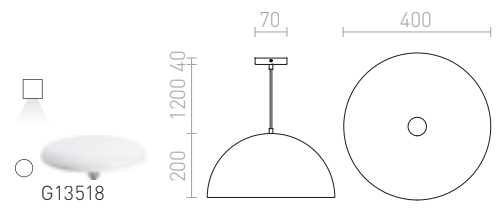

MONROE

Висящо осветително тяло с метален абажур, предлага се в два размера.

MONROE 30 ВИСЯЩА

230 V E27 42 W

R11700 матирано черно/бяло

278 лв. %

R12396 мед

215 лв. %

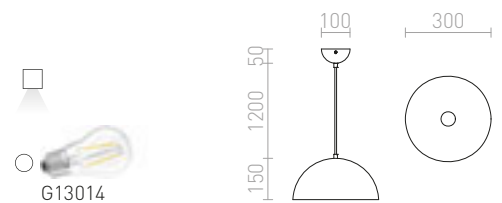

MONROE 40 ВИСЯЩА

230 V E27 42 W

R11701 матирано черно/бяло

420 лв. %

R11707 лъскаво бяло/бяло

420 лв. %

R12397 мед

290 лв. %

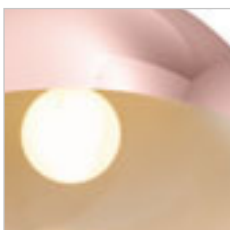
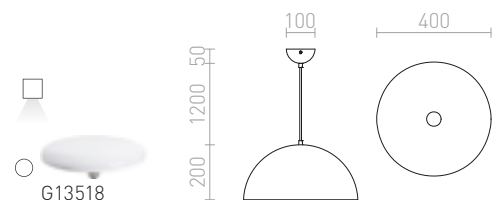



CARISSIMA

Висящо осветително тяло с метално лакиран или с хромиран абажур. Вътрешността на абажура е златиста или сребристо сива.

CARISSIMA 25 ВИСЯЩА

230 V E27 28 W

R11765 хром

120 лв.

%

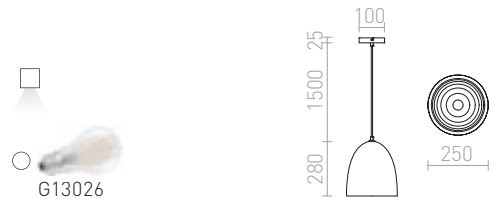

CARISSIMA 40 ВИСЯЩА

230 V E27 42 W

R11766 матирано черно/златна

435 лв.

R13048 матирано бяло/сребърно сиво

435 лв.

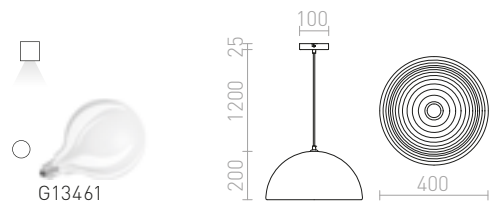

BABADES

Висящо осветително тяло с абажур и таванна основа от хром или матиран никел. Снабдено с черен текстилен кабел.

BABADES IV ВИСЯЩА

230 V GU10 4x35 W

R12083 хром

420 лв.

R12084 матиран никел

420 лв.

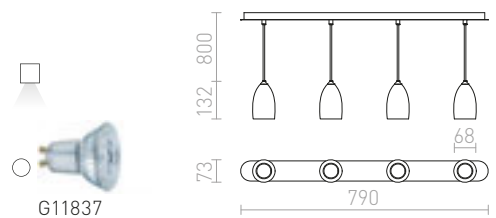

BABADES I ВИСЯЩА

230 V GU10 35 W

R12081 хром

120 лв.

R12082 матиран никел

120 лв.

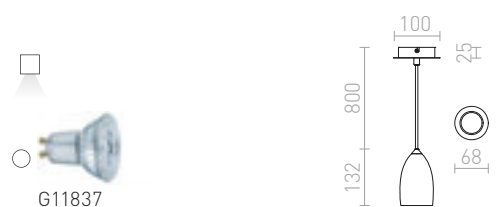







GOLDIE

Метално висящо осветително тяло, предлага се в три различни цвята.

GOLDIE 36 ВИСЯЦА

230 V E27 42 W

R11687 хром

215 лв. %

R11688 черно/бяло

328 лв.

R11689 бяло/бяло

178 лв. %

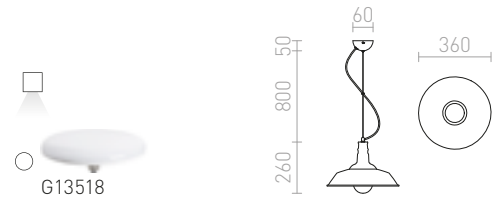

GOLDIE 46 ВИСЯЦА

230 V E27 42 W

R11690 черно/бяло

435 лв.

R11691 бяло/бяло

420 лв.

R11692 хром

320 лв. %

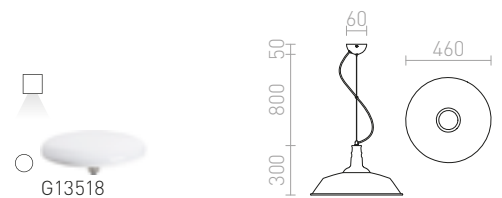

MERYLYN

Конусно висящо осветително тяло с метален абажур и фасунга E27.

MERYLYN 48 ВИСЯЦА

230 V E27 42 W

R12446 полиран алуминий/златен лак

290 лв. ↗

R12447 черно/бяло

320 лв. ↗

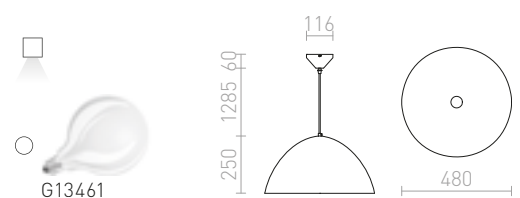



MEZZO

Таванно осветително тяло с вграден LED източник на светлина и лакирана алуминиева рамка. Осветителното тяло се доставя с матиран поликарбонатен дифузер. Когато се комбинира с комплекта за окачване, може да се монтира и като висящо осветително тяло. TRIAC димиране.

MEZZO 80 DIMM ТАВАННА

230 V LED 100 W 3000 K 6400 lm Ra 80

R13334 бяло

1 650 лв.

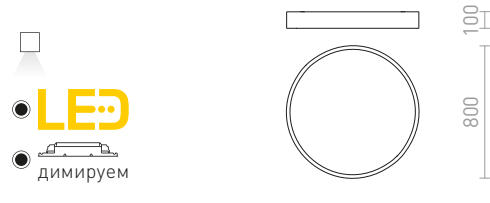

MEZZO

Комплект подходящ за окачване на осветителни тела от серия MEZZO.

MEZZO 80 ВИСЯЩ КОМПЛЕКТ ТАВАННИ ЛАМПИ

230 V

R13335 бяло

215 лв.

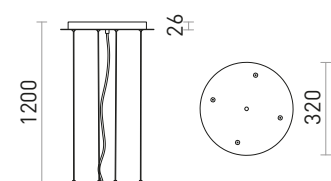



MEZZO

Таванно осветително тяло с вграден LED източник на светлина и лакирана алуминиева рамка. Осветителното тяло се доставя с матиран поликарбонатен дифузер. Когато се комбинира с комплекта за окачване, може да се монтира и като висящо осветително тяло. TRIAC димиране.

MEZZO 40 DIMM ТАВАННА

230 V LED 30 W 3000 K 1800 lm Ra 80

R13328 бяло

520 лв.

R13329 черно

520 лв.



MEZZO 60 DIMM ТАВАННА

230 V LED 60 W 3000 K 3700 lm Ra 80

R13332 бяло

950 лв.

R13333 черно

950 лв.

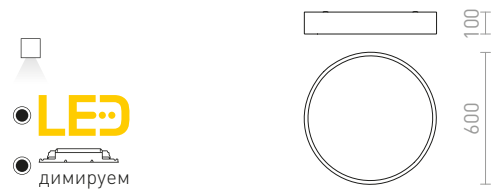

MEZZO

Комплект подходящ за окачване на осветителни тела от серия MEZZO.

MEZZO 40/60 ВИСЯЩ КОМПЛЕКТ ТАВАННИ ЛАМПИ

230 V

R13330 бяло

98 лв.

R13331 черно

98 лв.

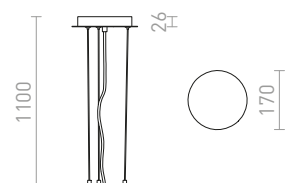



ASTERI

Висящо осветително тяло с дифузер от сатенирано стъкло. Долният стъклен капак е фиксиран с кръгъл хромиран диск.

ASTERI ВИСЯЩА

230 V 2GX13 40 W

R10626 сатениро стъкло/хром

158 лв. %

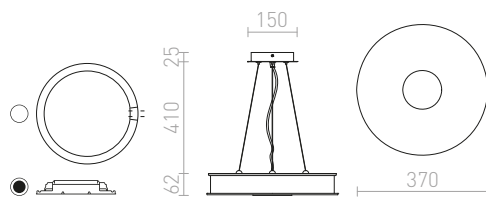

CASSABLANCA

Висящо осветително тяло за две кръгли луминесцентни тръби. Долният капак от сатенирано стъкло е фиксиран с болт, който е покрит с хромиран диск. Страничните панели са от матиран акрил.

CASSABLANCA 40 ВИСЯЩА

230 V 2GX13 + 2GX13 22 W + 40 W

R10522 хром

229 лв. %

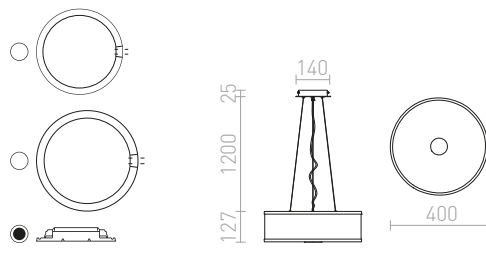

LARISA

Висящо кръгло осветително тяло с вграден LED и минималистична рамка.

LARISA R 30 ВИСЯЩА

230 V LED 30 W 3000 K 2400 lm Ra 80

R12846 бяло

188 лв. %

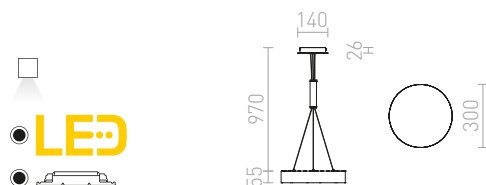



МОНЕТА

Окачена LED лампа с много елегантен дизайн. Предлага се с дифузер от матиран акрил. TRIAC димиране.

МОНЕТА DIMM ВИСЯЦА

230 V LED 36 W 3000 K 2500 lm Ra 80

R10581 бяло

560 лв.

%

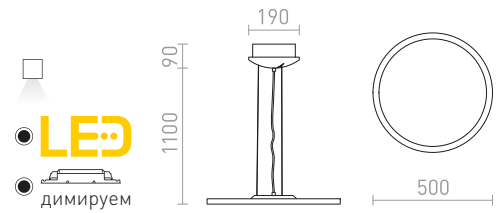



MENSA

Висящо LED осветително тяло с бяла лакирана алуминиева рамка и матиран акрилен дифузер.

MENSA SQ 48 ВИСЯЦА

230 V LED 56 W 3000 K 3530 lm Ra 80

R11291 бяло

320 лв. %

R11292 полиран алуминий

345 лв. %

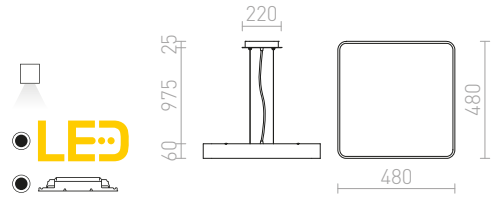



MENSEA

Висящо LED осветително тяло с бяла лакирана алуминиева рамка и матиран акрилен дифузер.

MENSEA RC ВИСЯЩА

230 V LED 36 W 3000 K 2300 lm Ra 80

R10584 бяло

290 лв.

%

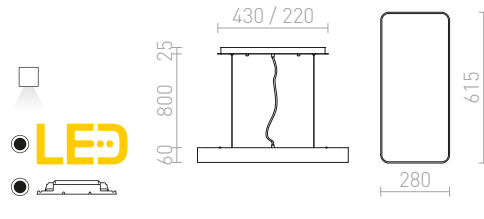

LARISA

Квадратно LED висящо осветително тяло с минималистична рамка.

LARISA SQ 30 ВИСЯЩА

230 V LED 30 W 3000 K 2400 lm Ra 80

R12852 бяло

178 лв.

%

R12853 черно

178 лв.

%

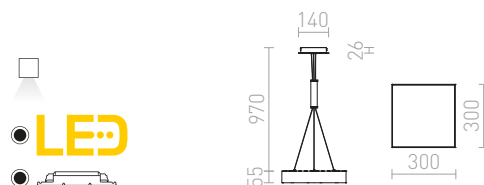





STRUCTURAL

Висящо LED осветително тяло с алуминиев профил в елегантен дизайн, с опалов дифузер PMMA, светещ надолу. Пристига с трижилен прозрачен кабел.

STRUCTURAL LED 20x20 ВИСЯЩА

230 V LED 12 W 3000 K 900 lm Ra 80

R13709 полиран алуминий

320 лв. ➔

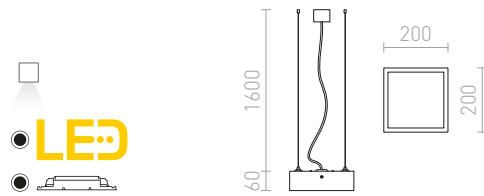

STRUCTURAL LED 40x40 ВИСЯЩА

230 V LED 36 W 3000 K 2600 lm Ra 80

R13710 бяло

560 лв. ➔

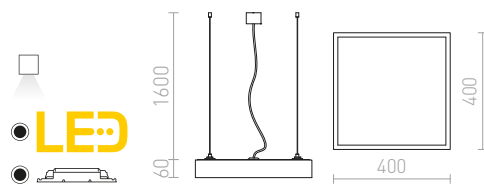

STRUCTURAL LED 55x55 ВИСЯЩА

230 V LED 48 W 3000 K 3600 lm Ra 80

R13713 бяло

340 лв. %

R13714 полиран алуминий

520 лв. %

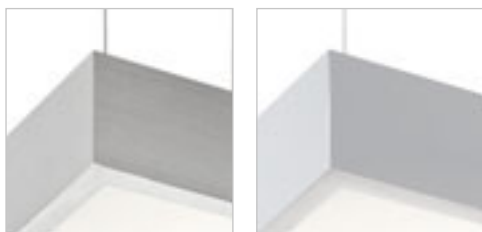
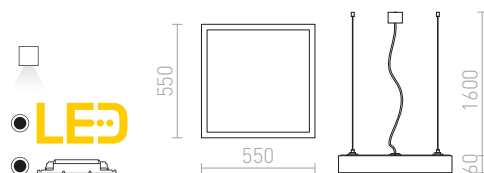





PESANTE

Линейно висящо осветително тяло с вграден LED, подходящо за модерни интериори.

PESANTE 35 ВИСЯЩА

230 V LED 40 W 3000 K 3340 lm Ra 80

R12718 анодизиран алуминий

435 лв.

R12719 черно

450 лв.

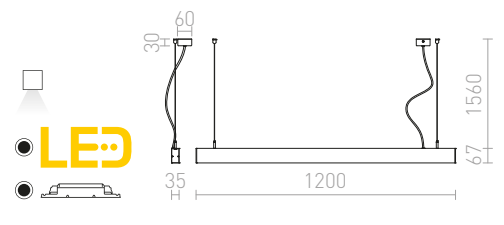

PESANTE 75 ВИСЯЩА

230 V LED 40 W 3000 K 4200 lm Ra 80

R12720 анодизиран алуминий

580 лв.

R12721 черно

580 лв.

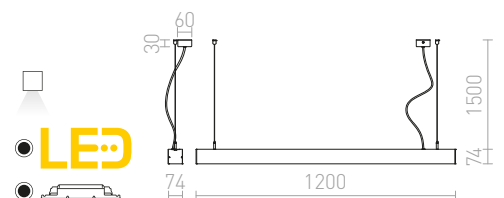



IP65

TRIDENT PRO

Индустриално линейно LED осветително тяло за монтаж на таван или окачване с помощта на комплекта G13672. Висока производителност и IP65 защита. Доставка се без комплект за окачване и захранващ кабел. Възможност за свързване между осветителни тела в серия.

TRIDENT PRO 120 ТЯЛО

230 V LED 40 W 4000 K 5200 lm Ra 80 IP65

G13670 сиво/матиран акрил

120 лв.

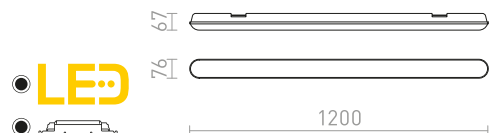

TRIDENT PRO 150 ТЯЛО

230 V LED 60 W 4000 K 7800 lm Ra 80 IP65

G13671 сиво/матиран акрил

158 лв.

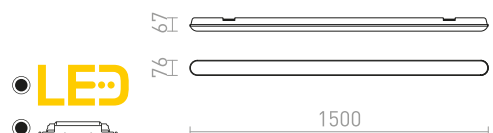



TRIDENT PRO

Комплект за окачване на осветителни тела Trident.

TRIDENT PRO ВИСЯЩ КОМПЛЕКТ 2 БР.

613672 черно

6.80 лв.

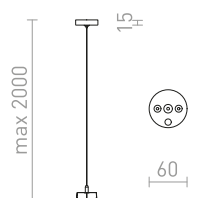

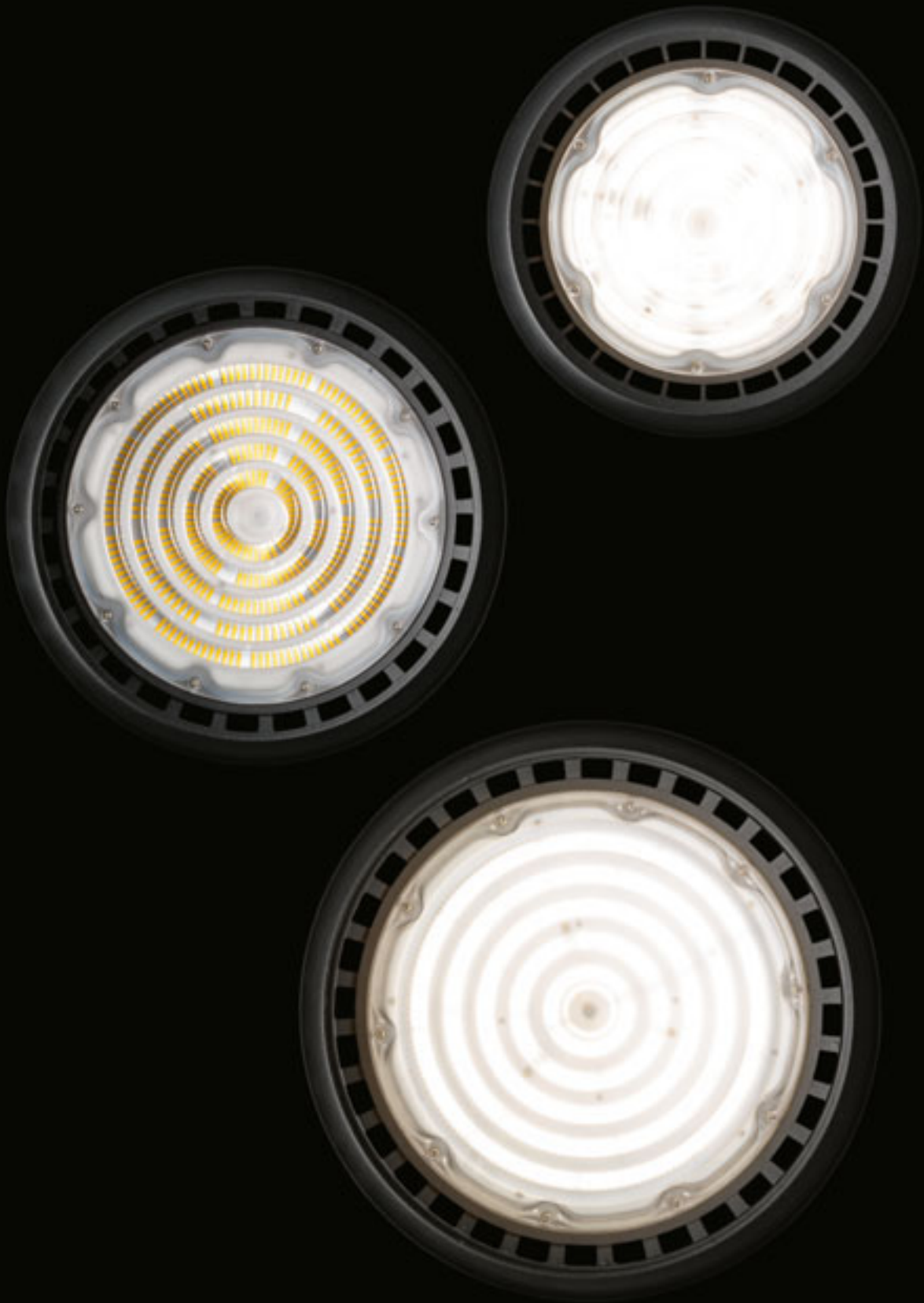



IP65

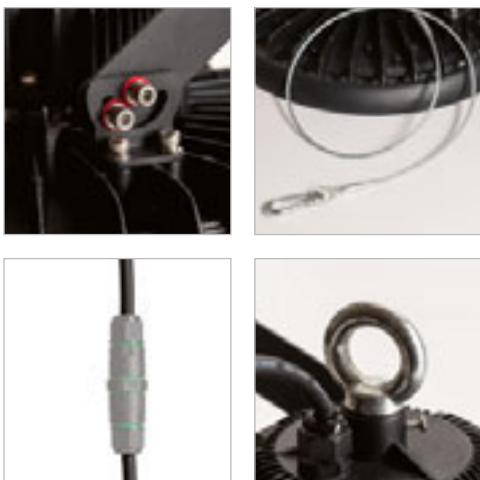

MEGALOS PRO

Индустриален LED прожектор за окачване с висока мощност. Доставка се със закрепваща жица (0,5 м), ухо за окачване и 0,2 м захранващ кабел. Препоръчваме ви да използвате IP BOX G12984 за свързване към Вашия кабел.

MEGALOS PRO 26 ТЯЛО

230 V LED 100 W $\angle 90^\circ$ 4000 K 16000 lm Ra 80 IP65

G13749 черно

178 лв.

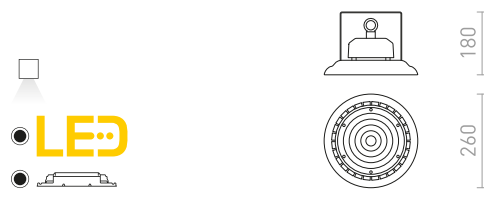

MEGALOS PRO 30 ТЯЛО

230 V LED 150 W $\angle 90^\circ$ 4000 K 24000 lm Ra 80 IP65

G13750 черно

215 лв.

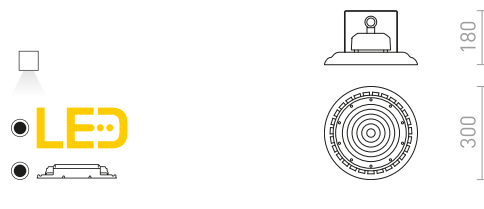

MEGALOS PRO 35 ТЯЛО

230 V LED 200 W $\angle 90^\circ$ 4000 K 32000 lm Ra 80 IP65

G13751 черно

268 лв.





ТАВАННИ ОСВЕТИТЕЛНИ ТЕЛА

ЗА БАНЯ	96-115
ОТ ГИПС	116-121
ДЕКОРАТИВНИ	122-125
СВЕТЕЩИ НАДОЛУ	126-143
КРЪГЛИ	144-155
КВАДРАТНИ	156-167
ТЕХНИЧЕСКИ	168-173
НАДЛЪЖНИ	174-175

ТАВАННИ ЗА БАНЯ



GRANDE LED 25
96-97



GRANDE LED 35
96-97



CIRA LED 23
98-99

96-115



CIRA LED 35
98-99



GORRA
100-101



BARRY
100-101



AWE 23
100-101



AWE 33
100-101



ZARA LED 26
102-103



SARA LED 26
102-103



SARA LED 36
102-103



SASSARI
102-103



VENICE 23
104-105



VENICE LED 30
104-105



ARANA R 17
104-105



ARANA R 27
104-105



BOLLY 17
106-107



BOLLY 26
106-107



MERINGUE 11
106-107



MERINGUE 16
106-107



ESICA CYL
108-109



EIGHT
108-109



ESICA SQ
108-109



LOLA 88
110-111



SAMMY
110-111



EILEEN
110-111



KIM
110-111



ORIN R
112-113



MERIDO
112-113



DEZA
112-113



ORIN SQ
112-113



MERANO LED 30
114-115



MERANO LED 35
114-115



SPECTACLE
114-115



BONO
114-115

ТАВАННИ ОТ ГИПС

116-121



GINA S 17
116-117



GINA
116-117



GINA III
116-117



COLIN
116-117



JACK SQ
118-119



JACK SQ S 17
118-119



JACK III
118-119



COLES
120-121



COLES SQ
120-121



VOLCA
120-121

ТАВАННИ ДЕКОРАТИВНИ

122-125



TACO
122-123



OTIS 60
122-123



SOLARIS
122-123



VENICE 23
124-125



VENICE LED 30
124-125



MARA
124-125

ТАВАННИ СВЕТЕЦИ НАДОЛУ

126-143



BOGARD TWIN
126-127



BELENOS
126-127



BOGARD
126-127



CONDU
126-127



SNAZZY
128-129



PIXIE
128-129



DARIO
128-129



DARIO
128-129



PIXIE
128-129



RIGA 38
130-131



RIGA 18
130-131



CONNOR
130-131



KELLY LED
130-131



VADE R
132-133



TUBA
132-133



CANTO
132-133



MOMA
134-135



MOMA
134-135



MOCCA
134-135



MAYO R
134-135



MEA
134-135



MANTOVA I
136-137



MANTOVA II
136-137



GAYA
136-137



MILANO I
136-137



MILANO II
136-137



ENKI EDG I
138-139



ENKI EDG II
138-139



AGATE I
138-139



AGATE II
138-139



BERIT I
140-141



BERIT II
140-141



MAYO SQ
140-141



JAMES I
140-141



JAMES II
140-141



MARVEL
142-143



MARVEL II
142-143



MARVEL II
142-143

ТАВАННИ КРЪГЛИ

144-155



MEZZO 40
144-145



MEZZO 60
144-145



MEZZO 80
144-145



LARISA R 12
146-147



LARISA R 22
146-147



LARISA R 30
146-147



LARISA R 40
146-147



LARISA R 12
148-149



LARISA R 22
148-149



LARISA R 30
148-149



HUE R 9
150-151



HUE R 17
150-151



HUE R 22
150-151



HUE R 9
152-153



HUE R 17
152-153



HUE R 22
152-153



MENSA R 80
154-155



ALLEGRO II 43
154-155

ТАВАННИ КВАДРАТНИ



LARISA SQ 17
156-157



LARISA SQ 22
156-157



LARISA SQ 30
156-157

156-167



LARISA SQ 40
156-157



LARISA SQ 17
158-159



LARISA SQ 22
158-159



LARISA SQ 30
158-159



MENSA SQ 40
160-161



MENSA SQ 48
160-161



MENSA SQ 80
160-161



STRUCTURAL LED 20x20
162-163



STRUCTURAL LED 40x40
162-163



STRUCTURAL LED 55x55
162-163



HUE SQ 9
164-165



HUE SQ 17
164-165



HUE SQ 22
164-165



HUE SQ 9
166-167



HUE SQ 17
166-167



HUE SQ 22
166-167

ТАВАННИ ТЕХНИЧЕСКИ

168-173



SOCORRO R 300
168-169



SLENDER R 12
168-169



SLENDER SQ 12
168-169



SLENDER SQ 22
168-169



SEMPRE SQ 63
170-171



SEMPRE R 55
170-171



MELISA 25
170-171



MELISA 52
170-171



SEMPRE SQ 33
172-173



SEMPRE SQ 43
172-173



SEMPRE SQ 53
172-173



SEMPRE SQ 63
172-173

ТАВАННИ НАДЛЪЖНИ

174-175



STRUCTURAL LED 60x15
174-175



TRIDENT PRO 120
174-175



TRIDENT PRO 150
174-175



IP44



IP44



GRANDE

LED таванна лампа за баня с плоско опалово стъкло в метална рамка.

GRANDE LED 25 TABANHA

230 V LED 12 W 3000 K 900 lm Ra 80 IP44

R13676 опалово стъкло/хром

328 лв.

R13677 опалово стъкло/черна

320 лв.

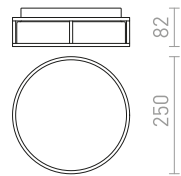

GRANDE LED 35 TABANHA

230 V LED 24 W 3000 K 1700 lm Ra 80 IP44

R13678 опалово стъкло/хром

580 лв.

R13679 опалово стъкло/черна

520 лв.

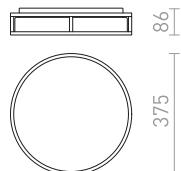





IP44



IP44

CIRA

Кръгла таванна лампа с вграден LED, плоско опалово стъкло и метална рамка. Подходяща за влажна среда.

CIRA LED 23 ТАВАННА

230 V LED 12 W 3000 K 900 lm Ra 80 IP44

R13680 опалово стъкло/черна

238 лв.

R13742 опалово стъкло/хром

278 лв.



CIRA LED 35 ТАВАННА

230 V LED 24 W 3000 K 1700 lm Ra 80 IP44

R13681 опалово стъкло/хром

520 лв.

R13754 опалово стъкло/черна

480 лв.







IP44

GORRA

Плафон, подходящ за мокри среди. Стъкленият абажур в цвят опал е със следните размери Ø/H 24/3 cm.

GORRA ТАВАННА

230 V E14 2x40 W IP44

R10500 хром

158 лв. %

R12048 матиран никел

158 лв. %

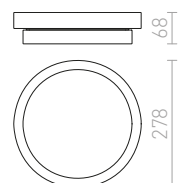



IP44



IP44



IP44



IP44

BARRY

Кръгъл плафон за баня с рамка от матиран никел за енергоспестяваща кръгла крушка.

BARRY ТАВАННА
230 V 2GX13 22 W IP44

R10576 матиран никел

78 лв.

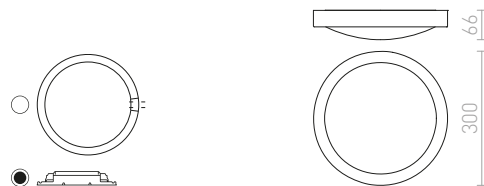
**AWE**

Плафон с вграден LED и стъклен абажур в цвят опал. Таванната основа е хром или матиран никел. Подходящо за помещения с влага.

AWE 23 ТАВАННА
230 V LED 14 W 3000 K 580 lm Ra 80 IP44

R12196 матиран никел

248 лв.

R12201 хром

248 лв.

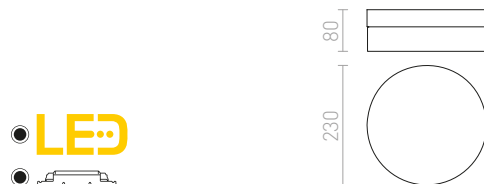
**AWE 33 ТАВАННА**

230 V LED 21 W 3000 K 948 lm Ra 80 IP44

R12197 матиран никел

420 лв.

R12202 хром

420 лв.

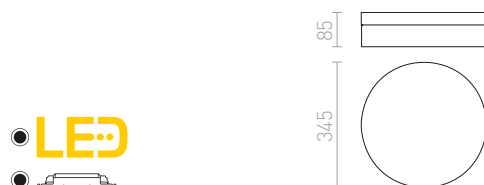



IP44

ZARA

Таванна LED лампа от опалово стъкло на хромирана основа. Подходяща за използване в бани.

ZARA LED 26 ТАВАННА

230 V LED 12 W 3000 K 900 lm Ra 80 IP44

R13686 опалово стъкло/хром

258 лв.

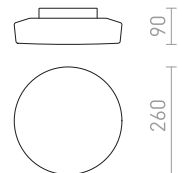

IP65

SASSARI

Кръгъл плафон с вграден LED, подходящ за използване в бани.

SASSARI ТАВАННА

230 V LED 24 W 3000 K 1900 lm Ra 80 IP65

R13642 бяло/поликарбонат/пластмаса

215 лв.

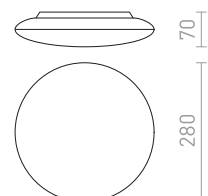



IP44



IP44

SARA

LED таванна лампа от опалово стъкло върху хромирана основа. Подходяща за използване в бани.

SARA LED 26 TABANNA

230 V LED 12 W 3000 K 900 lm Ra 80 IP44

R13687 опалово стъкло/хром

258 лв.

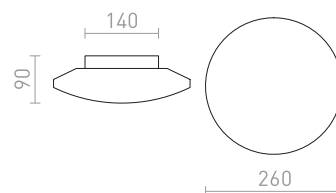

● LED



SARA LED 36 TABANNA

230 V LED 24 W 3000 K 1700 lm Ra 80 IP44

R13688 опалово стъкло/хром

450 лв.

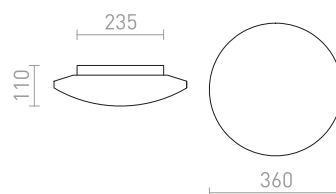

● LED





IP44

ARANA

Цилиндричен плафон от опалово стъкло върху хромирана основа, подходящ за използване в бани.

ARANA R 17 ТАВАННА

230 V E27 15 W IP44

R13682 опалово стъкло/хром

215 лв.



G13014



160



170

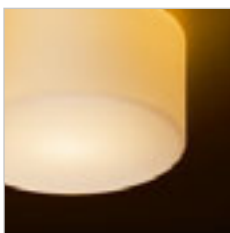

IP44

ARANA

Цилиндричен плафон от опалово стъкло върху хромирана основа, подходящ за използване в бани.

ARANA R 27 ТАВАННА

230 V E27 20 W IP44

R13683 опалово стъкло/хром

345 лв.

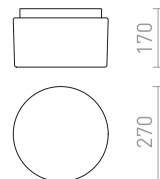

IP44

VENICE

Таванна лампа с комбиниран абажур, състоящ се от външно прозрачно стъкло и вътрешно опалово стъкло, разположен върху хромирана основа и с фасунга E27 за LED светлинни източници. Подходяща за използване в бани.

VENICE 23 ТАВАННА

230 V E27 20 W IP44

R13684 прозрачно стъкло/опалово стъкло/хром **420 лв.**

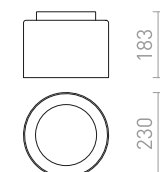

IP44

VENICE

Таванна лампа с комбиниран абажур, състоящ се от външно прозрачно стъкло и вътрешно опалово стъкло, разположен върху хромирана основа и с вграден LED. Подходяща за използване в бани.

VENICE LED 30 ТАВАННА

230 V LED 12 W 3000 K 900 lm Ra 80 IP44

R13685 прозрачно стъкло/опалово стъкло/хром **480 лв.**

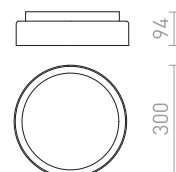





IP44



IP44



IP44

IP44

**BOLLY**

Таванна лампа от опалово стъкло върху хромирана основа. Подходяща за използване в бани.

BOLLY 17 ТАВАННА

230 V E27 15 W IP44

R13693 опалово стъкло/хром

278 лв.

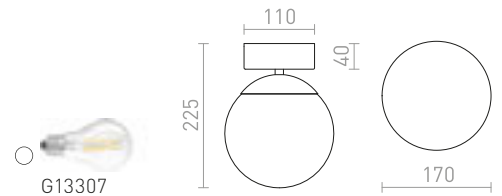
**BOLLY 26 ТАВАННА**

230 V E27 15 W IP44

R13694 опалово стъкло/хром

345 лв.

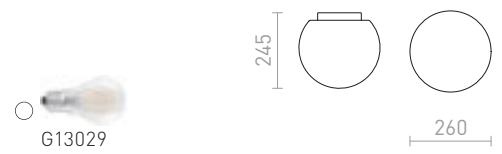
**MERINGUE**

Овална стъклена таванна лампа с хромирана основа. Подходяща за използване в бани.

MERINGUE 11 ТАВАННА

230 V LED G9 9 W IP44

R13689 опалово стъкло/хром

178 лв. %

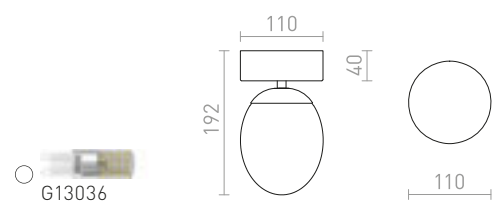
**MERINGUE 16 ТАВАННА**

230 V E27 15 W IP44

R13690 опалово стъкло/хром

220 лв. %

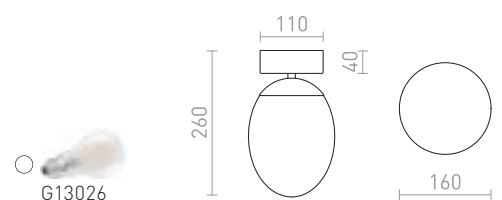



IP44

ESICA

Плафон с вграден LED и опалово стъкло. Подходящ за помещения с влага.

ESICA SQ TABANNA

230 V LED 6 W 3000 K 435 lm Ra 80 IP44

R12198 хром

158 лв.

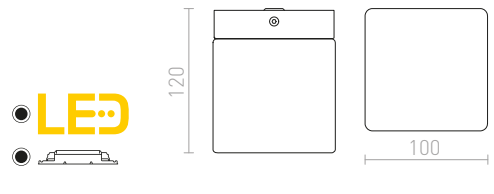

IP44

ESICA

Плафон с вграден LED и опалово стъкло. Подходящ за помещения с влага.

ESICA CYL TABANNA

230 V LED 6 W 3000 K 369 lm Ra 80 IP44

R12199 хром

158 лв.

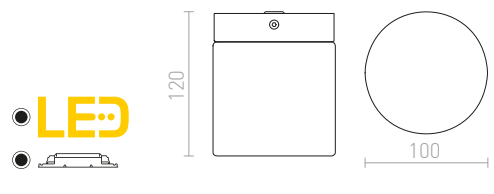

IP44

EIGHT

Таванно осветително тяло с абажур от опалово стъкло. Подходящо за помещения с влага.

EIGHT TABANNA

230 V E27 28 W IP44

R10492 опалово стъкло/хром

188 лв. →

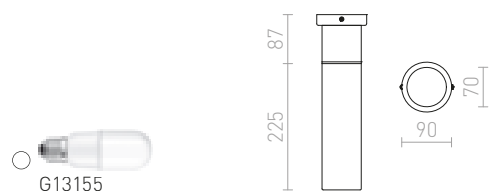





IP65

EILEEN

Цилиндрична таванна лампа с фасунга GU10 за LED светлинни източници, подходяща за бани.

EILEEN ТАВАННА

230 V GU10 35 W IP65

R13606 бяло

120 лв.

R13607 черно

120 лв.



117

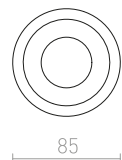
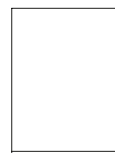



IP65

KIM

Ъглова таванна лампа с фасунга GU10 за LED светлинни източници, подходяща за бани.

KIM ТАВАННА

230 V GU10 35 W IP65

R13608 бяло

120 лв.

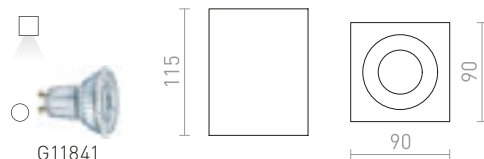

IP54

LOLA

Цилиндрична таванна лампа с IP-рейтинг, подходяща за бани.

LOLA 88 ТАВАННА

230 V GU10 15 W IP54

R13538 бяло

78 лв.

R13539 хром

88 лв.

R13542 черно

78 лв.

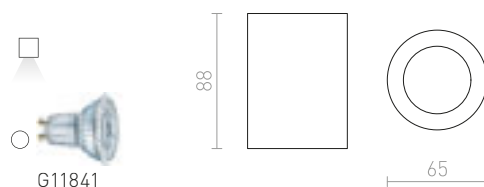

IP54

SAMMY

Външно таванно осветително тяло с фасунга GU10 и долен капак от прозрачно стъкло.

SAMMY ТАВАННА

230 V LED GU10 15 W IP54

R13450 бяло

120 лв. ➤

R13451 сиво

88 лв. ➤

R13452 антрацитно сиво

120 лв. ➤

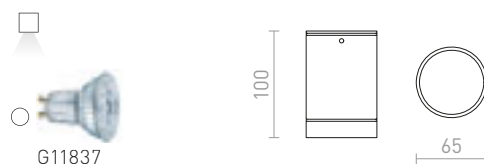



IP54



IP54

MERIDO

Външно таванно осветително тяло за енергийно ефективни източници на светлина GX53.

MERIDO ТАВАННА

230 V GX53 11 W IP54

R10428 бяло

120 лв.

R10429 сребърно сиво

120 лв.

R10430 антрацитно сиво

120 лв.

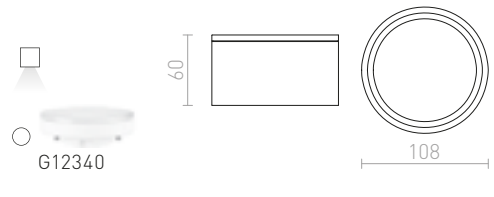

ORIN

Цилиндрична LED лампа с абажур от сатенирано стъкло, подходяща за външна употреба.

ORIN R ТАВАННА

230 V LED 10 W 3000 K 650 lm Ra 80 IP54

R13626 бяло/сатениран акрил

150 лв.

R13627 антрацитно сиво/сатениран акрил

150 лв.

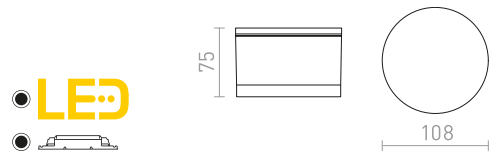

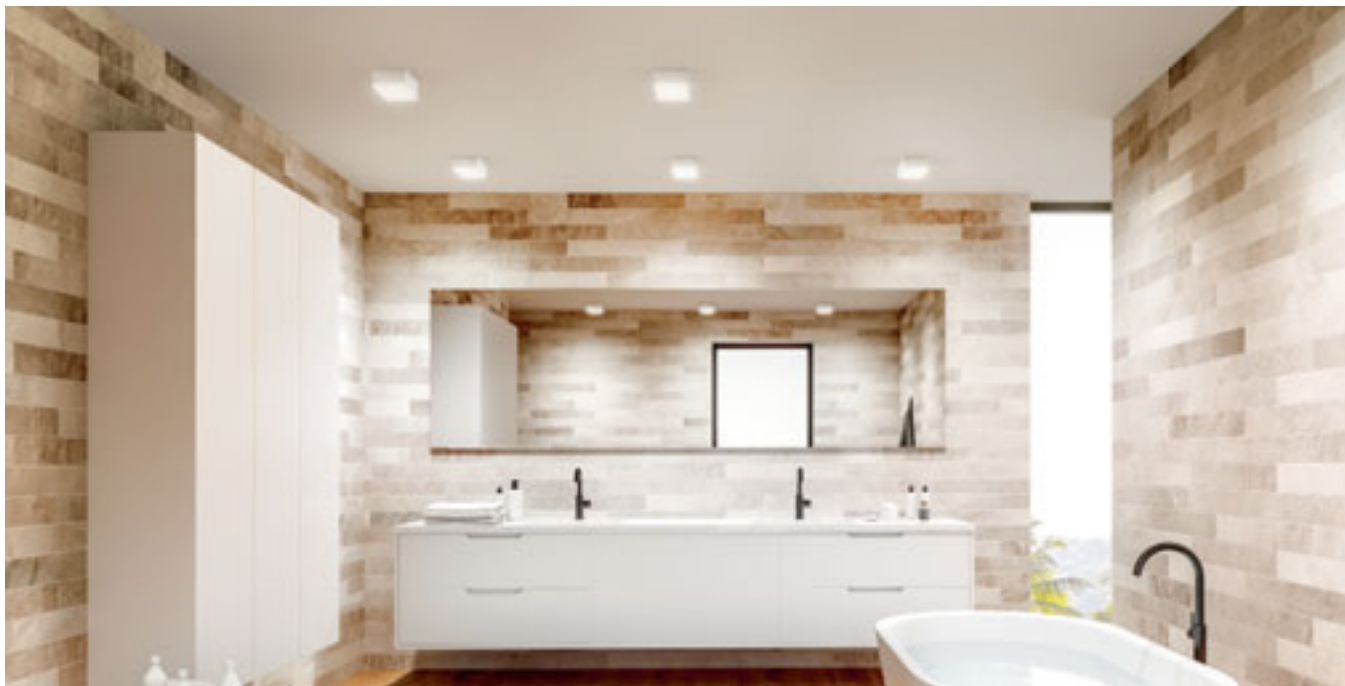

IP54

**ORIN**

Ъглова LED лампа с абажур от сатенирано стъкло, подходяща за външна употреба.

ORIN SQ ТАВАННА

230 V LED 10 W 3000 K 800 lm Ra 80 IP54

R13628 бяло/сатениран акрил **150 лв.**

R13629 антрацитно сиво/сатениран акрил **150 лв.**

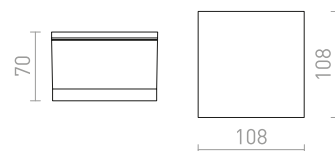

IP54

DEZA

Таванна лампа от алуминий и капак от сатенирано стъкло.

DEZA КВАДРАТНА

230 V G9 25 W IP54

R10166 алуминий/сатенено стъкло **78 лв.** %

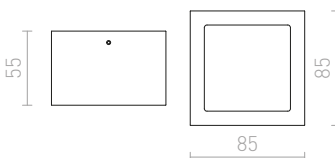

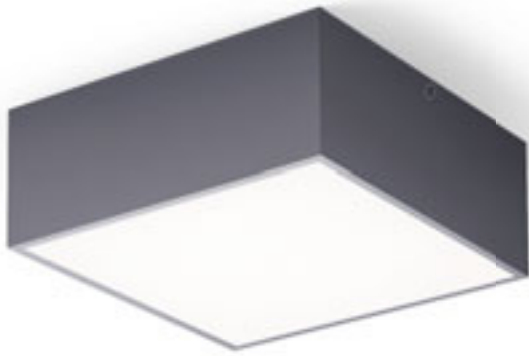

IP65

BONO

Външно осветително тяло от лят алуминий с вграден LED и дифузер в цвят опал. За таванен или стенен монтаж.

ВЪНШНО ПОВЪРХНОСТЕН МОНТАЖ

230 V LED 4 W 3000 K 297 lm Ra 80 IP65

R11967 антрацитно сиво

290 лв.

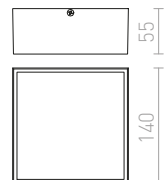
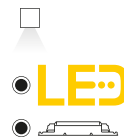



IP54

SPECTACLE

Външно осветително тяло от лят алуминий с вграден LED и дифузер в цвят опал. За таванен или стенен монтаж.

СПЕKТАКЛЕ ПОВЪРХНОСТЕН МОНТАЖ

230 V LED 5 W 3000 K 350 lm Ra 80 IP54

R11968 сребърно сиво

158 лв.

%

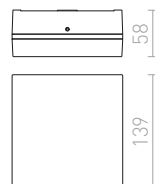

IP44

MERANO

Квадратна LED таванна лампа, подходяща за влажна среда.

MERANO LED 30 ТАВАННА

230 V LED 16 W 3000 K 1300 lm Ra 80 IP44

R13697 хром/матиран акрил

328 лв.

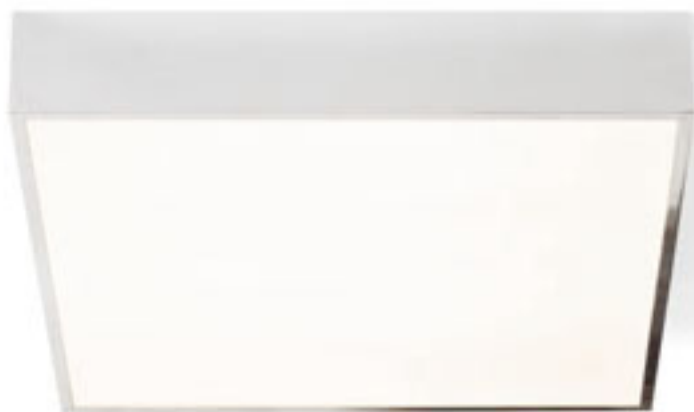
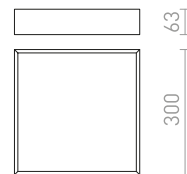

IP44

MERANO LED 35 ТАВАННА

230 V LED 24 W 3000 K 1700 lm Ra 80 IP44

R13698 хром/матиран акрил

420 лв.

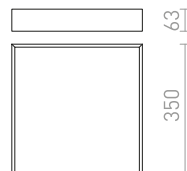



COLIN

Таванно осветително тяло от гипс с фасунга GU10.
Повърхността може да се оцвети с интериорна боя.

COLIN ТАВАННА
230 V LED GU10 5 W

R13791 гипсова

120 лв.

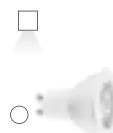

G13466

112



68

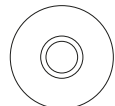

166



GINA

Таванно осветително тяло от гипс с фасунга GU10 за LED светлинни източници. Повърхността може да се оцвети с интериорна боя.

GINA III ТАВАННА
230 V LED GU10 3x5 W

R13789 гипсова

229 лв.

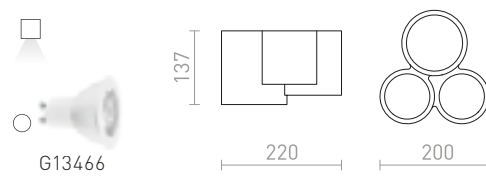

GINA

Таванно осветително тяло от гипс с фасунга GU10. Повърхността може да се оцвети с интериорна боя.

GINA TABANHA
230 V LED GU10 15 W

R11680 гипсова

150 лв.

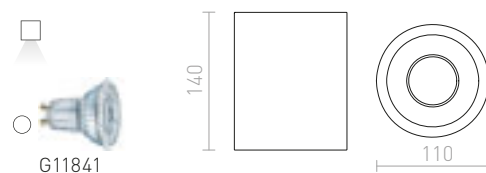

GINA S 17 ТАВАННА
230 V GU10 15 W

R12354 гипсова

120 лв.

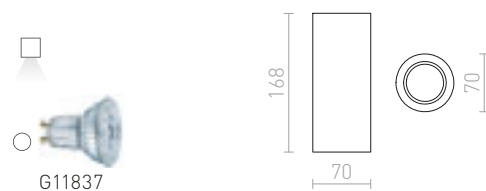





JACK

Таванно осветително тяло от гипс за LED светлинни източници с фасунга GU10. Повърхността може да се оцвети с интериорна боя.

JACK III ТАВАННА
230 V LED GU10 3x5 W

R13790 гипсова

278 лв.

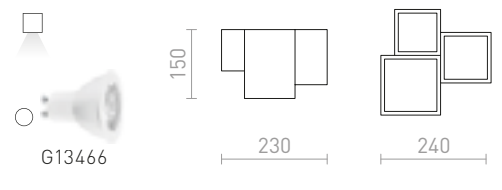

JACK

Ъглово таванно осветително тяло от гипс с фасунга GU10. Повърхността може да се оцвети с интериорна боя.

JACK SQ ТАВАННА
230 V LED GU10 15 W

R11957 гипсова

150 лв.

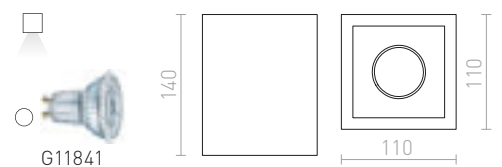

JACK SQ S 17 ТАВАННА
230 V GU10 15 W

R12751 гипсова

68 лв.

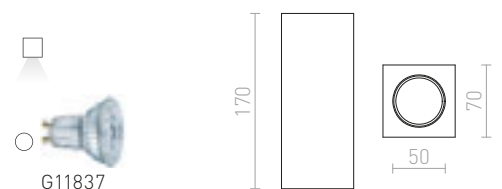



VOLCA

Таванно осветително тяло от бетон за LED светлинни източници с фасунга GU10.

VOLCA ТАВАННА
230 V LED GU10 5W

R13795 бетон/декор тъмен гранит

88 лв.

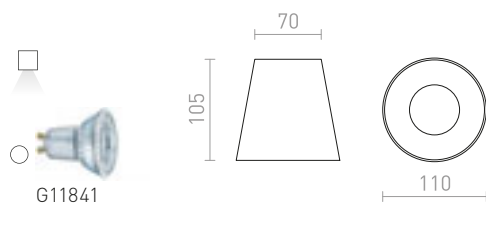

COLES

Таванна лампа за източник на светлина, който може да се накланя около една ос. Повърхността може да бъде оцветена с интериорна боя.

COLES SQ ТАВАННА

230 V LED GU10 15 W

R13438 гипсова

120 лв.

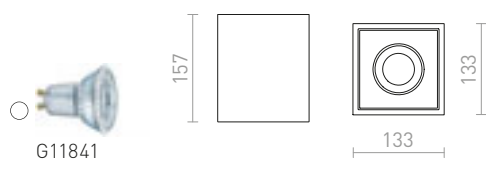

COLES

Таванна лампа за източник на светлина, който може да се накланя около една ос. Повърхността може да бъде оцветена с интериорна боя.

COLES ТАВАННА НАСОЧВАЩА СЕ

230 V GU10 15 W

R10454 гипсова

215 лв.

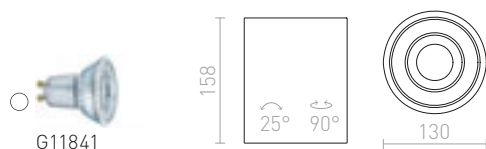





SOLARIS

Стъклена стенна лампа с черна лакирана основа.
Подходяща за светодиодни източници на светлина
с резба E14.

SOLARIS ПОВЪРХНОСТЕН МОНТАЖ

230 V LED E14 7 W

R13994 прозрачно стъкло/черна

158 лв.

NEW

R13995 млечно стъкло/черна

158 лв.

NEW

R13996 опушено стъкло/черна

158 лв.

NEW

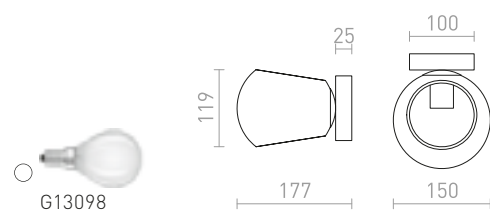



TACO

Цилиндрично таванно осветително тяло с текстилен абажур и фасунга E27, подходящо за енергоспестяващи светлинни източници.

TACO ТАВАННА

230 V E27 15 W

R12471 черно/хром

98 лв. %

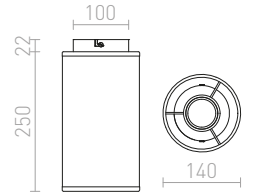

OTIS

Кръгло таванно осветително тяло с двойни текстилни абажури и три фасунги E27. Вътрешният абажур е винаги бял.

OTIS 60 ТАВАННА

230 V E27 4x28 W

R13807 бяло/бяло

R13808 прозрачно черно/бяло

820 лв.

820 лв. ➔

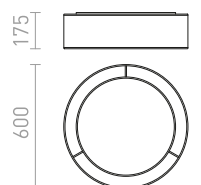



MARA

Таванно осветително тяло с вграден LED, хромирана основа и леко изпъкнал дифузер.

MARA ТАВАННА

230 V LED 24 W 3000 K 1760 lm Ra 80

R12894 млечен акрил/хром

178 лв.

%

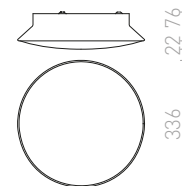

IP44

VENICE

Таванна лампа с комбиниран абажур, състоящ се от външно прозрачно стъкло и вътрешно опалово стъкло, разположен върху хромирана основа и с фасунга E27 за LED светлинни източници. Подходяща за използване в бани.

VENICE 23 ТАВАННА

230 V E27 20 W IP44

R13684 прозрачно стъкло/опалово стъкло/хром 420 лв.

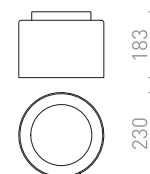

IP44

VENICE

Таванна лампа с комбиниран абажур, състоящ се от външно прозрачно стъкло и вътрешно опалово стъкло, разположен върху хромирана основа и с вграден LED. Подходяща за използване в бани.

VENICE LED 30 ТАВАННА

230 V LED 12 W 3000 K 900 lm Ra 80 IP44

R13685 прозрачно стъкло/опалово стъкло/хром 480 лв.

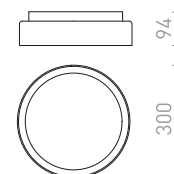





BOGARD

Таванно осветително тяло, което има два интегрирани LED източника на светлина, един фиксиран и един насочващ.

BOGARD TWIN ТАВАННА

230 V LED 2x5 W $\angle 40^\circ$ 3000 K 700 lm Ra 80

R12499 матирано черно

238 лв.

R12500 матиран никел

178 лв.

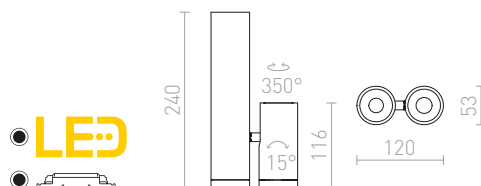

BOGARD

Насочващ се тръбовиден прожектор с вграден LED.

BOGARD ТАВАННА

230 V LED 5 W $\angle 40^\circ$ 3000 K 414 lm Ra 80

R12497 матирано черно

120 лв.

R12498 матиран никел

150 лв. ➔



BELENOS

Минималистичен цилиндричен прожектор за светлинни източници GU10 върху кръгла основа. Пружинното захващане на фасунгата позволява използването на светлинни източници с различна дължина.

BELENOS ТАВАННА

230 V LED GU10 9 W

R13363 бяло

88 лв.

R13364 черно

88 лв.

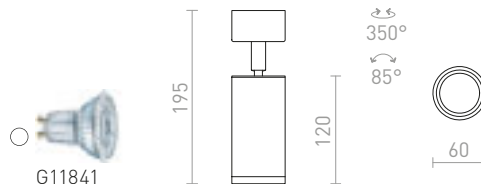



CONDU

Плътно цилиндрично таванно осветително тяло с вграден LED и функция за насочване.

CONDU ТАВАННА

230 V LED 20 W $\angle 24^\circ$ 3000 K 1600 lm Ra 80

R12839 бяло

220 лв.

R12840 черно

220 лв.

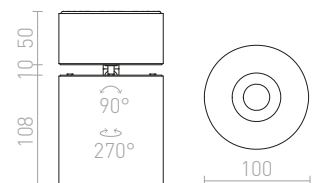



PIXIE

Алуминиево таванно осветително тяло за енергоспестяващи LED източници с фасунга GX53.

PIXIE ТАВАННА

230 V LED GX53 7 W

R11770 бяло/хром

258 лв.

R11771 черно/хром

258 лв.

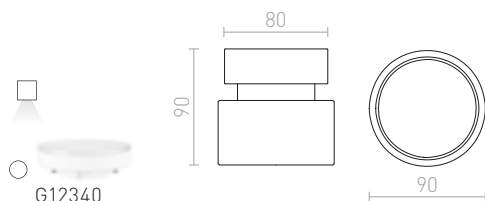

DARIO

Цилиндрично, насочващо се таванно осветително тяло с фасунга GU10 за LED източници на светлина, включително декоративен абажур от полиран черен месинг. Възможни са различни цветови комбинации чрез закупуване на допълнителни абажури в други цветове.

DARIO ТАВАННА

230 V GU10 9 W

R13867 бяло/полиран месинг

120 лв.

NEW

R13868 черно/полиран месинг

120 лв.

NEW

R13869 полиран месинг

150 лв.

NEW

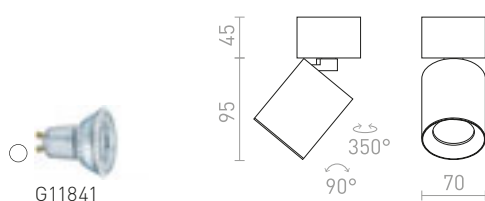
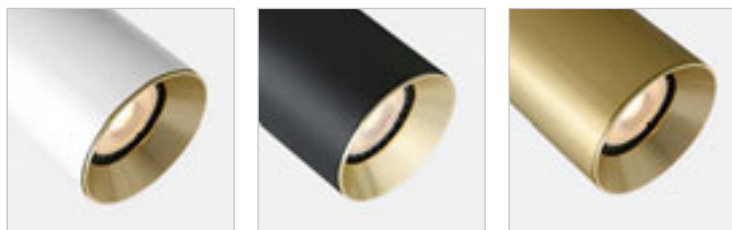

DARIO

Декоративен вътрешен абажур от метал в различни цветове за лампа DARIO.

DARIO ДЕКОРАТИВЕН ПРЪСТЕН

R13876 бяло

17.50 лв.

NEW

R13877 черно

17.50 лв.

NEW

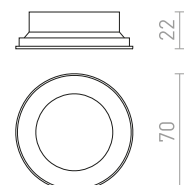



PIXIE

Насочващо се осветително тяло върху основа с фасунга GX53 за енергоспестяващи LED източници.

PIXIE НАСОЧВАЩА СЕ

230 V LED GX53 7 W

R11772 бяло/хром

268 лв.

R11773 черно/хром

268 лв.

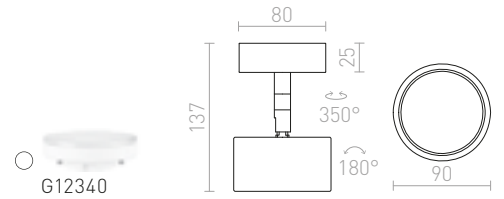

SNAZZY

Цилиндрично таванно осветително тяло с функция за насочване за източници на светлина GU10.

SNAZZY

230 V GU10 35 W

R12670 бяло

150 лв.

R13552 черно

150 лв.

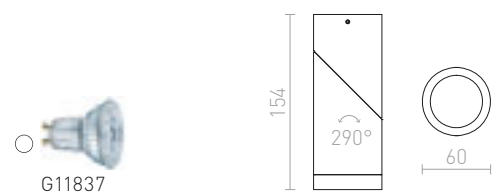



KELLY LED

Димируема таванна лампа с вграден фиксиран LED източник на светлина. TRIAC димиране.

KELLY LED DIMM ТАВАННА

230 V LED 15 W $\angle 45^\circ$ 3000 K 750 lm Ra 85

R12633 бяло

198 лв.

R12634 черно

198 лв.

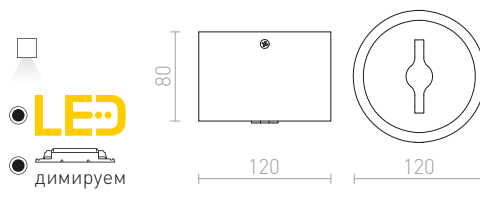

RIGA

Таванно осветително тяло с вграден LED, предлага се в четири цвята.

RIGA 18 ТАВАННА

230 V LED 4 W $\angle 38^\circ$ 3000 K 285 lm Ra 80

R12448 хром

120 лв.

R12449 мед

120 лв.

R12450 бяло

150 лв.

R12451 черно

150 лв.



RIGA 38 ТАВАННА

230 V LED 6 W $\angle 38^\circ$ 3000 K 570 lm Ra 80

R12452 хром

129 лв.

R12453 мед

129 лв.

R12454 бяло

150 лв.

R12455 черно

150 лв.

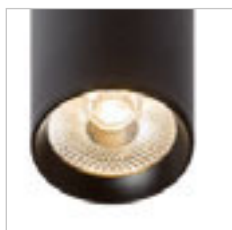



CONNOR

Цилиндрично таванно осветително тяло с фиксирана фасунга GU10.

CONNOR ТАВАННА
230 V LED GU10 10 W

R13496 бяло/черно
R13501 черно/златна

78 лв.

78 лв.



G11841

96

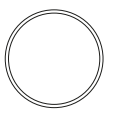

69



CANTO

Таванно цилиндрично осветително тяло, което може да промени външния вид чрез добавяне на опционални вътрешни абажури от серията CANTO.

CANTO ТАВАННА БЕЗ ДЕКОРАТИВЕН ПРЪСТЕН
230 V LED GU10 8 W

R13471 бяло

88 лв.

R13472 черно

88 лв.



G11841

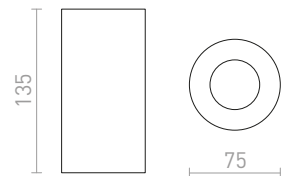

CANTO

Декоративен вътрешен абажур в четири цветови варианта за таванна лампа CANTO.

CANTO ДЕКОРАТИВЕН ПРЪСТЕН

R13473 бяло

12 лв.

R13474 златна

12 лв.

R13475 медно фолио

12 лв.

R13476 черно

12 лв.

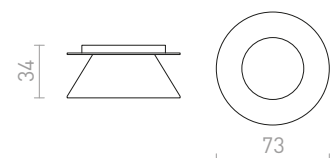



TUBA

Цилиндрично таванно осветително тяло за фиксирани светлинни източници GU10.

TUBA ТАВАННА

230 V GU10 35 W

R12745 матирано бяло/златна

98 лв.

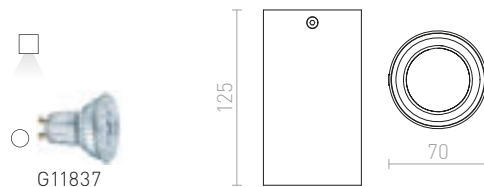

G11837



VADE

Таванно осветително тяло без възможност от насочване за крушка GU10.

VADE R

230 V GU10 35 W

R12669 бяло/черно

88 лв.

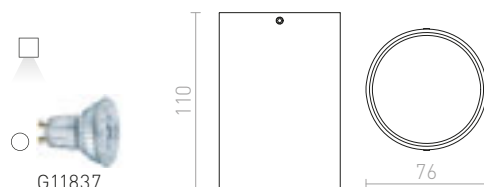

G11837



MAYO

Цилиндричен насочващ се прожектор за повърхностен монтаж с вграден LED. С включен драйвер.

MAYO R ТАВАННА НАСОЧВАЩА СЕ

230 V LED 9 W $\angle 36^\circ$ 2700 K 400 lm Ra 80

R10374 полиран алуминий

150 лв. %

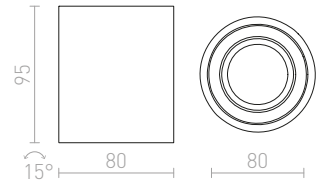

МЕА

Цилиндрично таванно осветително тяло с капак от сатенено стъкло за нискоенергиен светлинен източник E27.

МЕА ТАВАННА ЦИЛИНДРИЧНА

230 V E27 18 W

R10212 полиран алуминий

98 лв. %



G13026

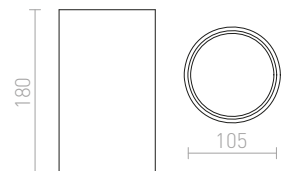

МОССА

Цилиндрично осветително тяло от полиран алуминий с функция за накланяне.

МОССА ТАВАННА

230 V GU10 50 W

R10124 алуминий

150 лв. →



G11841

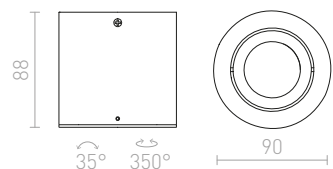



МОМА

Цилиндрично таванно осветително тяло за светлинни източници с фасунга GU10, с възможност за насочване на светлината.

МОМА НАСОЧВАЩА СЕ

230 V GU10 35 W

R12044 бяло

120 лв.

R12517 черно

120 лв.

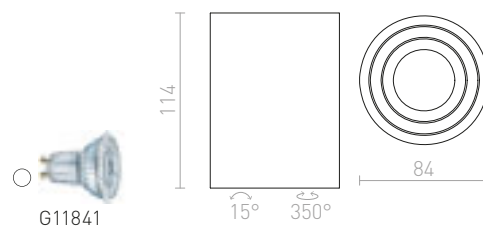

МОМА

Цилиндрично таванно осветително тяло за халогенни крушки без насочване. Може да се използват светлинни източници с височина най-много до 56 мм.

МОМА ТАВАННА

230 V GU10 35 W

R12043 бяло

68 лв.

R12047 матиран никел

58 лв.

R12516 черно

68 лв.

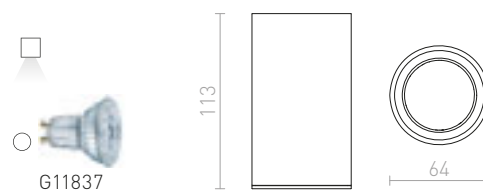



MANTOVA

Таванно осветително тяло с фиксирана фасунга GU10.

MANTOVA I ТАВАННА

230 V GU10 35 W

R12729 матирано бяло

78 лв.

R12730 полиран алуминий

78 лв.

R12731 матирано черно

78 лв.

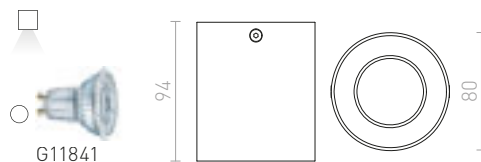

MANTOVA II ТАВАННА

230 V GU10 2x35 W

R12732 матирано бяло

138 лв.

R12733 полиран алуминий

78 лв.

R12734 матирано черно

138 лв.



GAYA

Цилиндрично таванно осветително тяло за повърхностен монтаж за фиксиран светлинен източник с фасунга GU10.

GAYA

230 V GU10 35 W

R12667 бяло

68 лв.

R12668 черно

68 лв.

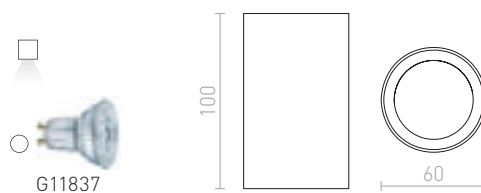



MILANO

Таванно осветително тяло за повърхностен монтаж с функция за наклоняване за светлинни източници GU10.

MILANO I ТАВАННА

230 V GU10 35 W

R12681 матирано черно/полиран алуминий **88 лв.** ➤

R12682 полиран алуминий **88 лв.** ➤

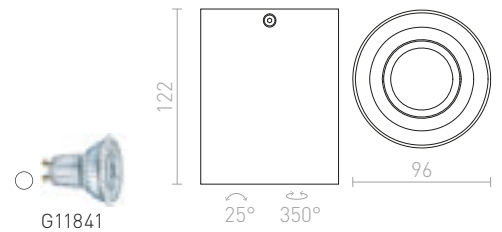

MILANO II ТАВАННА

230 V GU10 2x35 W

R12684 полиран алуминий **120 лв.** %

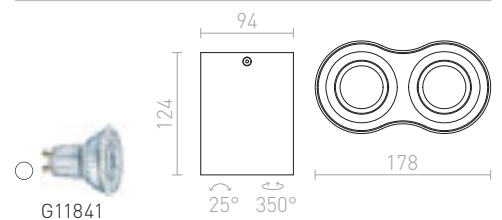





AGATE

Ъглово таванно осветително тяло с фиксирана фасунга GU10.

AGATE I ТАВАННА

230 V GU10 35 W

R12735 матирано бяло

68 лв.

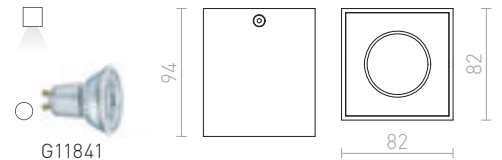

AGATE II ТАВАННА

230 V GU10 2x35 W

R12737 матирано бяло

120 лв.

R12738 полиран алуминий

68 лв.

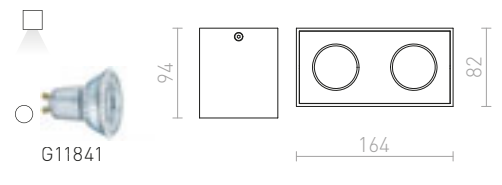

ENKI

Ъглово таванно осветително тяло за повърхностен монтаж с функция за накланяне и фасунга GU10.

ENKI EDG I

230 V GU10 35 W

R12672 бяло

120 лв.

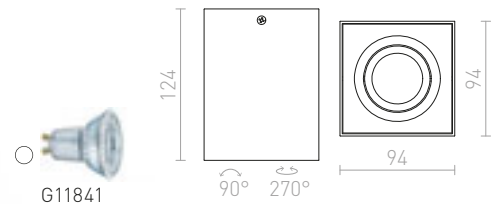

ENKI EDG II

230 V GU10 2x35 W

R12673 бяло

188 лв.

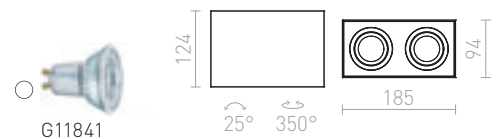



BERIT

Ъглово таванно осветително тяло от алуминий за светлинни източници GU10, които могат да се накланят в две посоки.

BERIT I ТАВАННА

230 V GU10 50 W

R10119 алуминий

98 лв. %

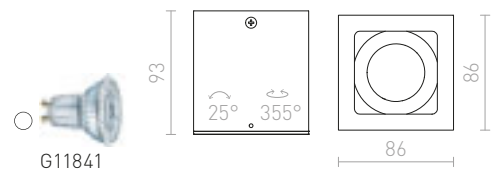

BERIT II ТАВАННА

230 V GU10 2x50 W

R10120 алуминий

129 лв. %





JAMES

Таванно лакирано осветително тяло с вграден LED, който може да се насочва около две оси. TRIAC димиране.

JAMES I DIMM ТАВАННА

230 V LED 15 W $\angle 24^\circ$ 3000 K 800 lm Ra 80

R13361 матирано бяло

178 лв. %

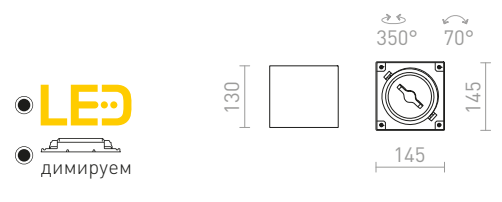

JAMES II DIMM ТАВАННА

230 V LED 2x15 W $\angle 24^\circ$ 3000 K 1600 lm Ra 80

R13362 матирано бяло

320 лв. %

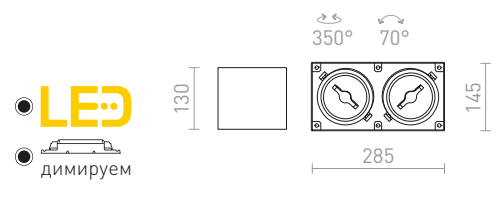

MAYO

Ъглов прожектор за повърхностен монтаж с вграден LED. С включен драйвер.

MAYO SQ ТАВАННА НАСОЧВАЩА СЕ

230 V/700 mA LED 9 W $\angle 36^\circ$ 2700 K 400 lm Ra 80

R10326 бяло

215 лв. %

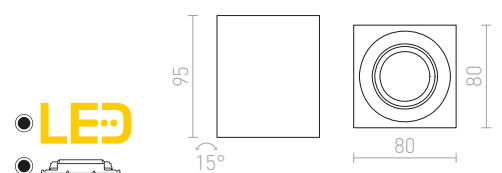





MARVEL

Ъглово осветително тяло от алуминий за два светлинни източника GU10, които могат да бъдат наклонени индивидуално върху центрирана основа.

MARVEL II НАСОЧВАЩА СЕ

230 V GU10 2x50 W

R10171 алуминий

98 лв. %



G11841

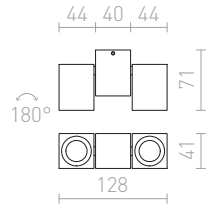

MARVEL

Ъглово осветително тяло от алуминий за светлинни източници GU10. Без функция за наклоняване.

MARVEL ТАВАННА

230 V GU10 50 W

R10122 алуминий

32 лв. %



G11841

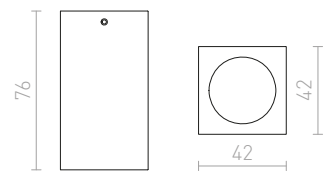

MARVEL II ТАВАННА

230 V GU10 2x50 W

R10123 алуминий

32 лв. %



G11841

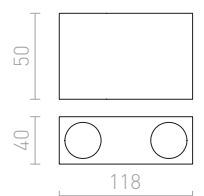



MEZZO

Таванно осветително тяло с вграден LED източник на светлина и лакирана алуминиева рамка. Осветителното тяло се доставя с матиран поликарбонатен дифузер. Когато се комбинира с комплекта за окачване, може да се монтира и като висящо осветително тяло. TRIAC димиране.

MEZZO 40 DIMM ТАВАННА

230 V LED 30 W 3000 K 1800 lm Ra 80

R13328 бяло

520 лв.

R13329 черно

520 лв.

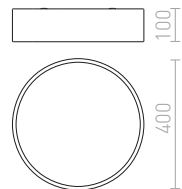
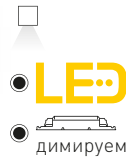

MEZZO 60 DIMM ТАВАННА

230 V LED 60 W 3000 K 3700 lm Ra 80

R13332 бяло

950 лв.

R13333 черно

950 лв.

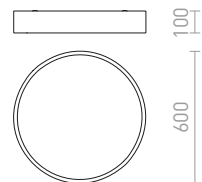
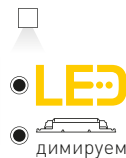

MEZZO 80 DIMM ТАВАННА

230 V LED 100 W 3000 K 6400 lm Ra 80

R13334 бяло

1 650 лв.

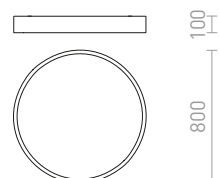
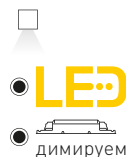







LARISA

Таванно осветително тяло с вграден LED и минималистична рамка.

LARISA R 12 ТАВАННА

230 V LED 10 W 3000 K 800 lm Ra 80

R12842 бяло **120 лв.**

R12843 перлено златно **120 лв.**

R13479 черно **120 лв.**



LED

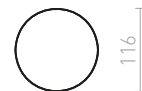
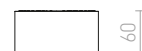

LARISA R 22 ТАВАННА

230 V LED 20 W 3000 K 1600 lm Ra 80

R13481 бяло **188 лв.**

R13482 перлено златно **188 лв.**

R13483 черно **188 лв.**



LED

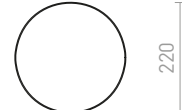

LARISA R 30 ТАВАННА

230 V LED 30 W 3000 K 2400 lm Ra 80

R12844 бяло **268 лв.**

R12845 перлено златно **290 лв.**

R13480 черно **268 лв.**



LED

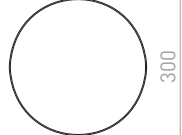
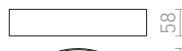

LARISA R 40 ТАВАННА

230 V LED 50 W 3000 K 4000 lm Ra 80

R13484 бяло **420 лв.**

R13485 перлено златно **420 лв.**

R13486 черно **420 лв.**



LED

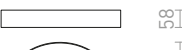



LARISA

Таванно осветително тяло с вграден LED и минималистична рамка. TRIAC димиране.

LARISA R 12 DIMM ТАВАННА

230 V LED 10 W 3000 K 800 lm Ra 80

R13157 бяло

178 лв.

R13164 перлено златно

178 лв.

R13551 черно

178 лв.



димируем

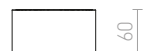

LARISA R 22 DIMM ТАВАННА

230 V LED 20 W 3000 K 1600 lm Ra 80

R13743 перлено златно

268 лв.

R13843 черно

248 лв.

R13844 бяло

248 лв.



димируем

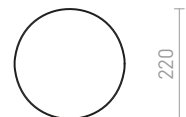
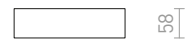

LARISA R 30 DIMM ТАВАННА

230 V LED 30 W 3000 K 2400 lm Ra 80

R13177 бяло

320 лв.

R13178 перлено златно

340 лв.

R13570 черно

320 лв.



димируем

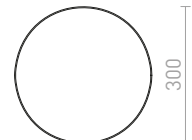
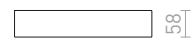







HUE

Много тънко осветително тяло за повърхностен монтаж с вграден високоефективен LED. Рамките се предлагат в хром, черен хром, матов никел, бял лак или имитация на дърво.

HUE R 9 ТАВАННА

230 V LED 6 W 3000 K 540 lm Ra 80

R12790 бяло	58 лв.	→
R12791 черен хром	38 лв.	%
R12792 хром	48 лв.	%
R12794 декор бук	58 лв.	→

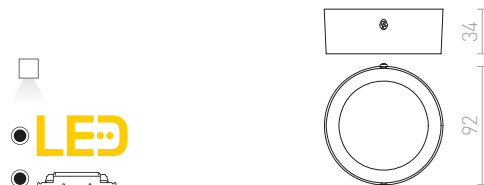

HUE R 17 ТАВАННА

230 V LED 18 W 3000 K 1620 lm Ra 80

R12795 бяло	120 лв.	→
R12798 матиран никел	88 лв.	%
R12799 декор бук	88 лв.	%
R13404 декоративен тъмен орех	98 лв.	%

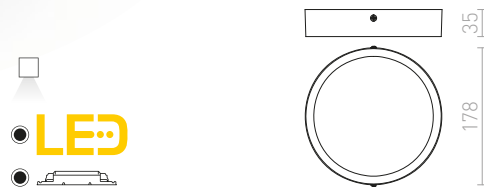

HUE R 22 ТАВАННА

230 V LED 24 W 3000 K 2160 lm Ra 80

R12800 бяло	129 лв.	→
R12804 декор бук	120 лв.	%
R13405 декоративен тъмен орех	120 лв.	%

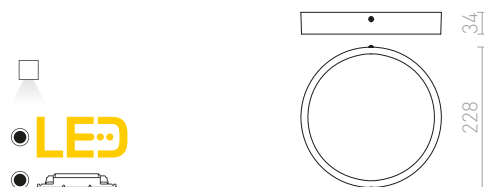



HUE

Много тънко осветително тяло за повърхностен монтаж с вграден високоефективен димируем LED. Рамките се предлагат в хром, черен хром, матов никел, бял лак или имитация на дърво. TRIAC димиране.

HUE R 9 DIMM ТАВАННА

230 V LED 6 W 3000 K 540 lm Ra 80

R13137 бяло	120 лв.
R13138 черен хром	98 лв.
R13139 хром	120 лв.
R13141 декор бук	120 лв.



LED

димируем

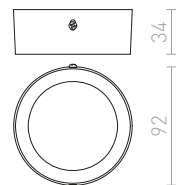

HUE R 17 DIMM ТАВАННА

230 V LED 18 W 3000 K 1620 lm Ra 80

R13073 бяло	215 лв.
R13076 матиран никел	215 лв.
R13077 декор бук	215 лв.
R13444 декоративен тъмен орех	215 лв.



LED

димируем

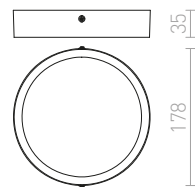

HUE R 22 DIMM ТАВАННА

230 V LED 24 W 3000 K 2160 lm Ra 80

R13078 бяло	248 лв.
R13082 декор бук	258 лв.
R13445 декоративен тъмен орех	258 лв.



LED

димируем

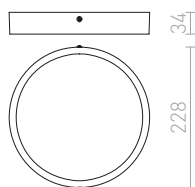







MENSA

Таванно осветително тяло с вграден LED, алуминиева рамка и дифузер от матиран акрил.

MENSA R 80 ТАВАННА

230 V LED 80 W 3000 K 6800 lm Ra 80

R12119 полиран алуминий

1 150 лв. %

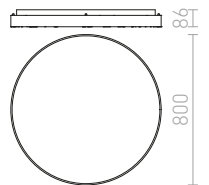
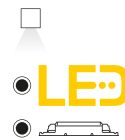

ALLEGRO

Таванно осветително тяло с вграден LED, лакирана алуминиева рамка и вграден пластмасов дифузер. TRIAC димиране.

ALLEGRO II 43 DIMM ТАВАННА

230 V LED 30 W 3000 K 1950 lm Ra 80

R13730 бяло

720 лв. ➔

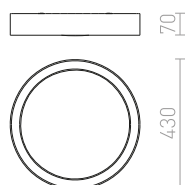
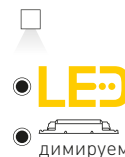

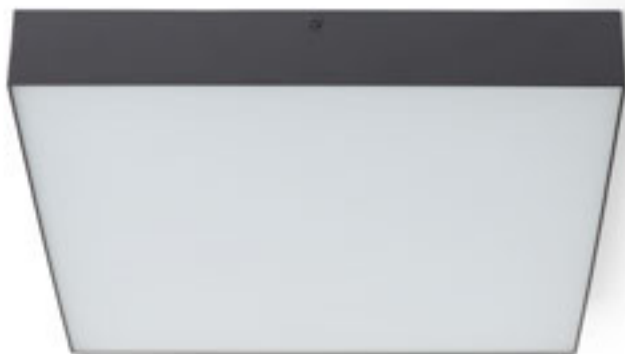
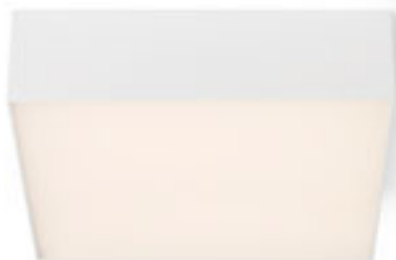

LARISA

Таванно осветително тяло с вграден LED и минималистична рамка.

LARISA SQ 17 ТАВАННА

230 V LED 15 W 3000 K 1200 lm Ra 80

R12848 бяло

138 лв.

R12849 черно

138 лв.

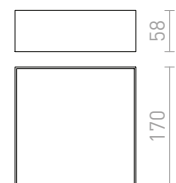

LARISA SQ 22 ТАВАННА

230 V LED 20 W 3000 K 1600 lm Ra 80

R13487 бяло

178 лв.

R13488 черно

178 лв.

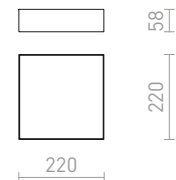
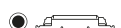

LARISA SQ 30 ТАВАННА

230 V LED 30 W 3000 K 2400 lm Ra 80

R12850 бяло

278 лв.

R12851 черно

278 лв.

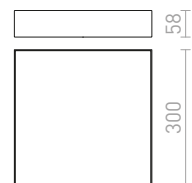
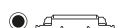

LARISA SQ 40 ТАВАННА

230 V LED 50 W 3000 K 4000 lm Ra 80

R13489 бяло

380 лв.

R13490 черно

380 лв.

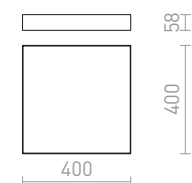







LARISA

Таванно осветително тяло с вграден LED и минималистична рамка. TRIAC димиране.

LARISA SQ 17 DIMM ТАВАННА

230 V LED 15 W 3000 K 1200 lm Ra 80

R13158 бяло

188 лв.

R13938 черно

188 лв.

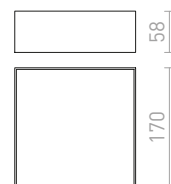
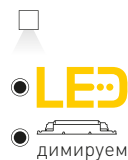

LARISA SQ 22 DIMM ТАВАННА

230 V LED 20 W 3000 K 1600 lm Ra 80

R13851 бяло

238 лв.

R13939 черно

238 лв.

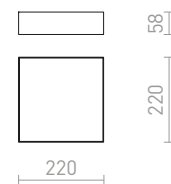
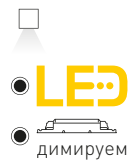

LARISA SQ 30 DIMM ТАВАННА

230 V LED 30 W 3000 K 2400 lm Ra 80

R13267 бяло

328 лв.

R13268 черно

328 лв.

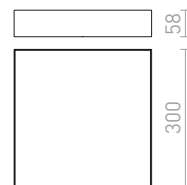
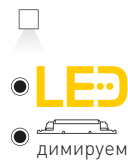

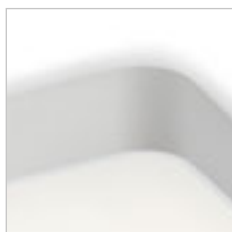
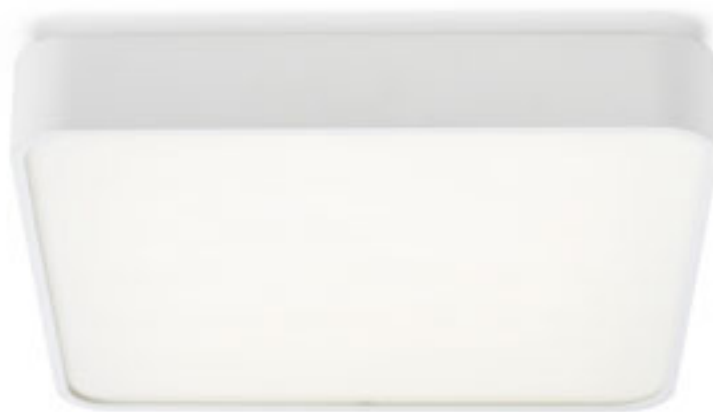

MENSA

Таванно осветително тяло с вграден LED, лакирана или полирана алуминиева рамка и дифузер от матиран акрил.

MENSA SQ 40 ТАВАННА

230 V LED 38 W 3000 K 2470 lm Ra 80

R10582 бяло

380 лв. %

R11290 полиран алуминий

435 лв. %

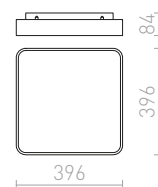
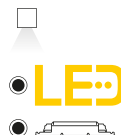

MENSA SQ 48 ТАВАННА

230 V LED 56 W 3000 K 3640 lm Ra 80

R11299 полиран алуминий

360 лв. %

R12120 бяло

520 лв. →

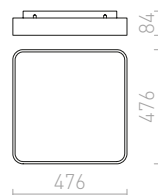
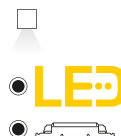

MENSA SQ 80 ТАВАННА

230 V LED 138 W 3000 K 8700 lm Ra 80

R12121 полиран алуминий

1 150 лв. %

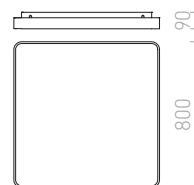
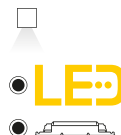





STRUCTURAL

Осветително тяло за повърхностен монтаж с вграден LED и лакирана алуминиева рамка. С включен драйвер.

STRUCTURAL LED 40x40 ПОВЪРХНОСТЕН МОНТАЖ

230 V LED 40 W 3000 K 2918 lm Ra 80

R12063 бяло

420 лв.



● опционално димиране

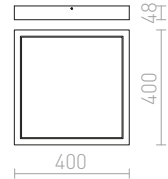

STRUCTURAL

Таванно LED осветително тяло с алуминиев профил в елегантен дизайн, с опалов дифузер PMMA. Предлага се в естествен алуминий или бял лак.

STRUCTURAL LED 20x20 ПОВЪРХНОСТЕН МОНТАЖ

230 V LED 12 W 3000 K 900 lm Ra 80

R13707 бяло

290 лв. →

R13708 полиран алуминий

320 лв. →

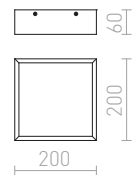

STRUCTURAL LED 55x55 ПОВЪРХНОСТЕН МОНТАЖ

230 V LED 48 W 3000 K 3600 lm Ra 80

R13711 бяло

450 лв. %

R13712 полиран алуминий

450 лв. %

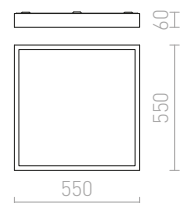





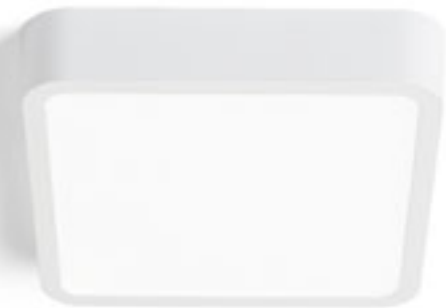

HUE

Много тънко осветително тяло за повърхностен монтаж с вграден високоефективен LED. Рамките се предлагат в хром, черен хром, матов никел, бял лак или имитация на дърво.

HUE SQ 9 ТАВАННА

230 V LED 6 W 3000 K 540 lm Ra 80

R12805 бяло	48 лв.	→
R12806 черен хром	35 лв.	%
R12807 хром	35 лв.	%
R12808 матиран никел	32 лв.	%

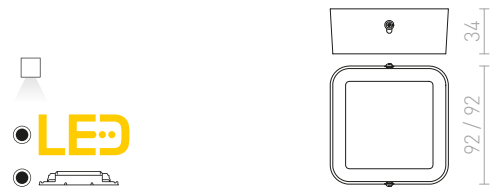

HUE SQ 17 ТАВАННА

230 V LED 18 W 3000 K 1620 lm Ra 80

R12810 бяло	120 лв.	→
R12811 черен хром	68 лв.	%
R12812 хром	68 лв.	%
R12813 матиран никел	58 лв.	%
R12814 декор бук	120 лв.	→

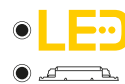
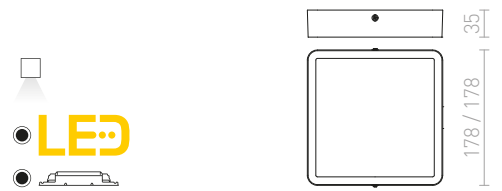

HUE SQ 22 ТАВАННА

230 V LED 24 W 3000 K 2160 lm Ra 80

R12815 бяло	138 лв.	→
R12816 черен хром	88 лв.	%
R12817 хром	98 лв.	%
R12818 матиран никел	68 лв.	%

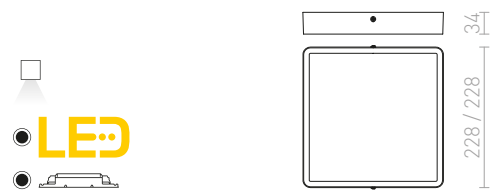



HUE

Много тънко осветително тяло за повърхностен монтаж с вграден високоефективен димируем LED. Рамките се предлагат в хром, черен хром, матов никел, бял лак или имитация на дърво. TRIAC димиране.

HUE SQ 9 DIMM ТАВАННА

230 V LED 6 W 3000 K 540 lm Ra 80

R13142 бяло	120 лв.	→
R13143 черен хром	120 лв.	→
R13144 хром	120 лв.	→
R13145 матиран никел	120 лв.	→

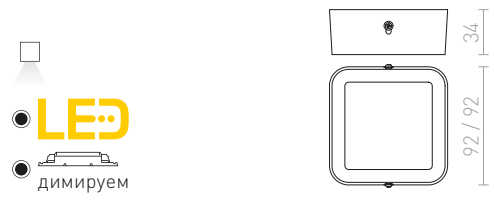

HUE SQ 17 DIMM ТАВАННА

230 V LED 18 W 3000 K 1620 lm Ra 80

R13083 бяло	229 лв.	→
R13084 черен хром	198 лв.	→
R13085 хром	198 лв.	→
R13086 матиран никел	198 лв.	→
R13087 декор бук	215 лв.	→

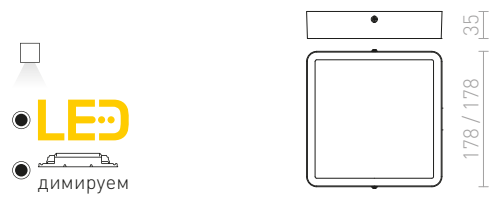

HUE SQ 22 DIMM ТАВАННА

230 V LED 24 W 3000 K 2160 lm Ra 80

R13088 бяло	258 лв.	→
R13089 черен хром	248 лв.	→
R13090 хром	248 лв.	→
R13091 матиран никел	248 лв.	→

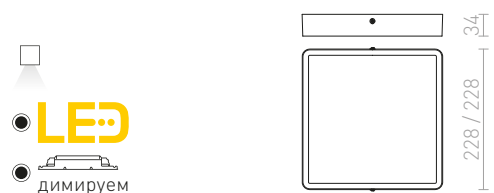





SOCORRO

Плоско осветително тяло за повърхностен монтаж с вграден LED.

SOCORRO R 300 ПОВЪРХНОСТЕН МОНТАЖ

230 V LED 24 W 3000 K 1920 lm Ra 80

R12973 бяло

120 лв. ➔

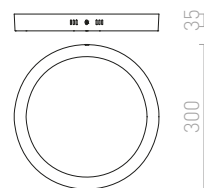

SLENDER

Тънко LED осветително тяло за повърхностен монтаж.

SLENDER R 12 ПОВЪРХНОСТЕН МОНТАЖ

230 V LED 6 W 3000 K 540 lm Ra 80

R11281 матиран никел

35 лв. %

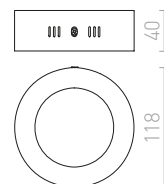
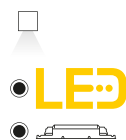

SLENDER SQ 12 ПОВЪРХНОСТЕН МОНТАЖ

230 V LED 6 W 3000 K 540 lm Ra 80

R11284 матиран никел

35 лв. %

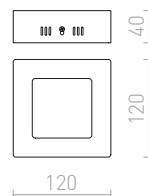
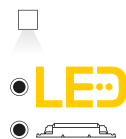

SLENDER SQ 22 ПОВЪРХНОСТЕН МОНТАЖ

230 V LED 18 W 3000 K 1620 lm Ra 80

R11285 матиран никел

58 лв. %

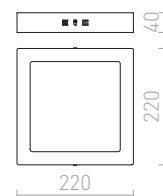
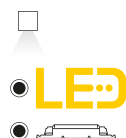







MELISA

Осветително тяло за повърхностен монтаж с вграден LED, абажур от матиран акрил и рамка от полиран алуминий.

MELISA 25 ТАВАННА

230 V LED 12 W 3000 K 840 lm Ra 80

R11296 алуминий

98 лв.

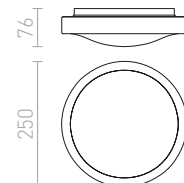

MELISA 52 ТАВАННА

230 V LED 40 W 3000 K 2200 lm Ra 80

R11297 алуминий

238 лв.

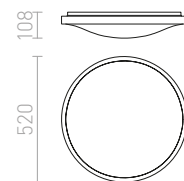

SEMPRE

Таванно осветително тяло с вграден LED и абажур от матиран акрил.

SEMPRE R 55 ТАВАННА

230 V LED 56 W 3000 K 3920 lm Ra 80

R12434 млечен акрил

320 лв.

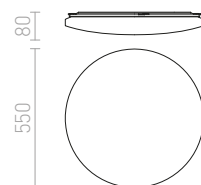

SEMPRE SQ 63 ТАВАННА

230 V LED 76 W 3000 K 5320 lm Ra 80

R12439 млечен акрил

420 лв.

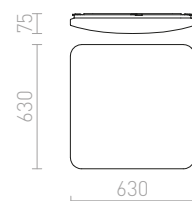





SEMPRE

Таванно осветително тяло с абажур от матиран акрил, което има вграден LED и сензор за движение.

SEMPRE SQ 33 ТАВАНЕН СЕНЗОР

230 V LED 24 W 3000 K 1680 lm Ra 80

R12440 млечен акрил

220 лв. →

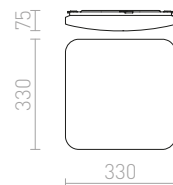

SEMPRE SQ 43 ТАВАНЕН СЕНЗОР

230 V LED 36 W 3000 K 2520 lm Ra 80

R12441 млечен акрил

278 лв. →

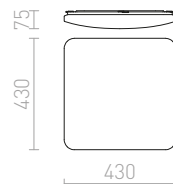

SEMPRE SQ 53 ТАВАНЕН СЕНЗОР

230 V LED 56 W 3000 K 3920 lm Ra 80

R12442 млечен акрил

360 лв. →

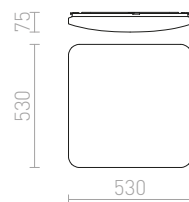

SEMPRE SQ 63 ТАВАНЕН СЕНЗОР

230 V LED 76 W 3000 K 5320 lm Ra 80

R12443 млечен акрил

248 лв. %

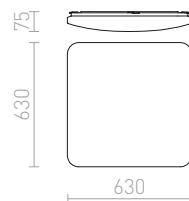



STRUCTURAL

LED осветително тяло за повърхностен монтаж с лакирана алуминиева рамка. Включва вграден драйвер.

STRUCTURAL LED 60x15 ПОВЪРХНОСТЕН МОНТАЖ

230 V LED 22 W 3000 K 1370 lm Ra 80

R12064 бяло

238 лв. %

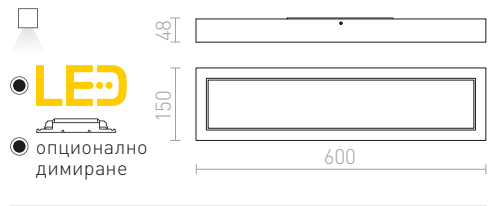

IP65



TRIDENT PRO

Индустриално линейно LED осветително тяло за монтаж на таван или окачване с помощта на комплекта G13672. Висока производителност и IP65 защита. Доставка се без комплект за окачване и захранващ кабел. Възможност за свързване между осветителни тела в серия.

TRIDENT PRO 120 ТЯЛО

230 V LED 40 W 4000 K 5200 lm Ra 80 IP65

G13670 сиво/матиран акрил

120 лв.

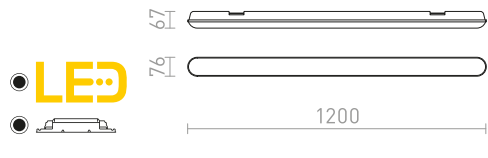

TRIDENT PRO 150 ТЯЛО

230 V LED 60 W 4000 K 7800 lm Ra 80 IP65

G13671 сиво/матиран акрил

158 лв.

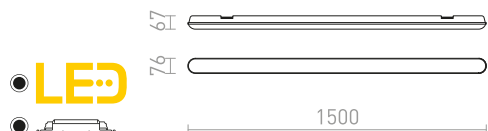





СТЕННИ ОСВЕТИТЕЛНИ ТЕЛА

ЗА БАНЯ	184-209
ДЕКОРАТИВНИ	210-219
КОМБИНИРАЩИ	220-223
С РАМО	224-227
ОТ ГИПС	228-237
ИНДИРЕКТНИ	238-239
UP -DOWN	240-255
ЗА МОНТАЖ НАД КАРТИНА	256-259
ПОД КУХНЕНСКИ МОДУЛИ	260-261
ПОЗИЦИОННИ	262-265

СТЕННИ ЗА БАНЯ

184-209



SWAY
184-185



PANON SHORT
184-185



PANON LONG
184-185



IMPERISO 60
184-185



MONET 84
186-187



LUIZA 60
186-187



CASSAMBA 60
186-187



PALEA 300
188-189



PALEA 500
188-189

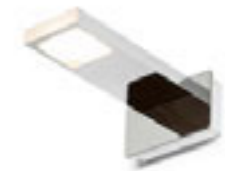

PARAGNA
188-189



MAREA 60
188-189



YOLO SQ
190-191



PARIS
190-191



SAVOY 24
190-191



BALEA 500
190-191



LEVIA 60
192-193



LEVIA 90
192-193



LEVIA 120
192-193



AMENITY 60
194-195



AMENITY 90
194-195



AMENITY 120
194-195



PERISA 60
194-195



PERISA 90
194-195



IMPERIA 90
196-197



IMPERIA 120
196-197



ADAGIO 60
196-197



MARINA LED 60
198-199



MARINA LED 90
198-199



MARINA LED 120
198-199



CRESCENDO 90
200-201



MIRANDA 60
200-201



MIRANDA 120
200-201



TAMPA 60
202-203



TAMPA
202-203



FLORIO 49
202-203



CORAZON 60
204-205



CORAZON 90
204-205



FAO 90
204-205



LINN I
206-207



LINN III
206-207



BOLLY III
206-207



VALTO I
206-207



VALTO III
206-207



DUBLIN I
208-209



DUBLIN II
208-209



DUBLIN III
208-209



DUBLIN IV
208-209

СТЕННИ ДЕКОРАТИВНИ

210-219



CALLUM RR4 250
210-211



CALLUM RL2 250
210-211



CALLUM RD2 250
210-211



GLANS RR2 150
212-213



GLANS RB2 165
212-213



RON W 15/25
214-215



LOPE W 25/14
214-215



SELENA
216-217



SOLARIS
216-217



JERSEY
218-219



SHARP
218-219



HUDSON
218-219

СТЕННИ КОМБИНИРАЦИ

220-223



VERSA
220-221



VERSINA
220-221



PERTH
220-221



TIARA
222-223



PLAZA
222-223



TAINA
222-223

СТЕННИ С РАМО

224-227



MADISON W
224-225



ASHLEY
224-225



MONTANA
226-227



ANTE
226-227

СТЕННИ ОТ ГИПС

228-237



GINA S
228-229



CHIC
228-229



BODIE
228-229



BENITA
228-229



GRANITA II
228-229



GAN
230-231



VERITA
230-231



COWLEY
230-231



CRESCENT
232-233



CRESCENT L
232-233



SID
232-233



JACK SQ
234-235



JACK RC S
234-235



HAY
234-235



KUBIS
234-235



ROLO 36
236-237



ROLO 45
236-237



WIM
236-237

СТЕННИ ИНДИРЕКТНИ

238-239



FOND
238-239



BRUXEL 12
238-239



VIENNA
238-239



ATHI
238-239



ATLANTA 13
238-239

СТЕННИ UP-DOWN

240-255



TITO R
240-241



TITO SQ
240-241



CARRE
240-241



DAFFY
242-243



BIARITZ
242-243



TUBA W
242-243



MIDZACK
242-243



MOIRE I
244-245



MOIRE II
244-245



MICO I
244-245



MICO II
244-245



MARIO
246-247



REEM
246-247



ROZA
246-247



TAPA
246-247



NAXOS
246-247



TRIP SQ
248-249



ESSEX
248-249



ONYX
248-249



DIDO
248-249



KORSO II
248-249



PEKKO
248-249



AGATE II
250-251



DESMOND II
250-251



NICK II
250-251



UKKO
250-251



CHLOE
252-253



LEA
252-253



TORINO
252-253



NEMAN
252-253



TWIST
254-255



PRIO LED 62
254-255

СТЕННИ ЗА МОНТАЖ НАД КАРТИНА



SWAY
256-257



SWING
256-257



PANON LONG
256-257

256-259



LUISA 60
258-259



IMPERISO 60
258-259



MAREA 60
258-259

СТЕННИ ПОД КУХНЕНСКИ МОДУЛИ

260-261



FLORIO 49
260-261



CORAZON 60
260-261



CORAZON 90
260-261

СТЕННИ ПОЗИЦИОННИ

262-265



AQILA R
262-263



AQILA RC
262-263



AMBER
262-263



TICO I
262-263



AQILA SQ
262-263



BOBO R
264-265



BOBO RC
264-265



BOBO SQ
264-265



IP44



IP44

PANON

Леинейно осветително тяло с вграден LED и центрирана основа. Подходящо за помещения с влага.

PANON SHORT СТЕХНА

230 V LED 18 W 3000 K 1700 lm Ra 80 IP44

R12949 хром

268 BGN

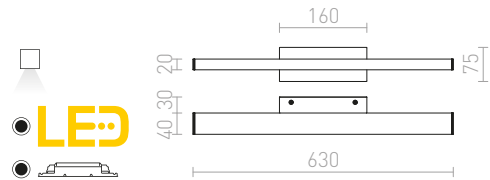

PANON LONG СТЕХНА

230 V LED 12 W 3000 K 900 lm Ra 80 IP44

R12950 хром

238 BGN





IP44

SWAY

Линейно осветително тяло с вграден LED и функция за накланяне, подходяща като светлина за картина или над огледала.

SWAY ЛАМПА ЗА БАНЯ

230 V LED 12 W 3000 K 1060 lm Ra 80 IP44

R12951 хром

215 BGN

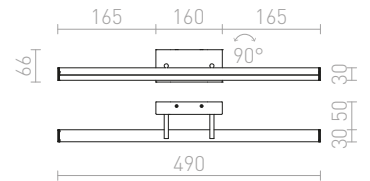
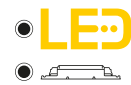

IP44

IMPERISO

Линейна LED лампа, подходяща за над огледала. Предната част на лампата може да се върти около хоризонтална ос. Може да се използва във влажни помещения.

IMPERISO 60

230 V LED 18 W 3000 K 1769 lm Ra 80 IP44

R13555 бяло

480 BGN

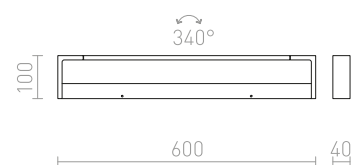



IP44



MONET

Линейно LED осветително тяло подходящо за над огледала, което може да се монтира във влажна среда.

MONET 84 СТЕННА

230 V LED 29 W 3000 K 1892 lm Ra 80 IP44

R13337 млечен акрил/хром

545 BGN →



LED

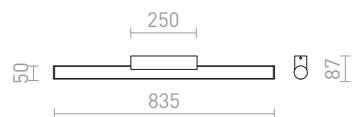



IP54

LUISA

Линейна LED лампа, подходяща за над огледала за осветяване надолу. Може да се използва във влажни помещения.

LUISA 60 СТЕННА

230 V LED 12 W 3000 K 1138 lm Ra 80 IP54

R13735 бяло

290 BGN

R13853 черно

290 BGN

NEW

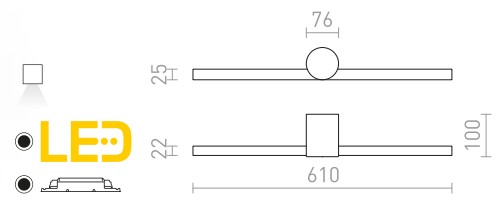

IP44

CASSAMBA

Стенна лампа във формата на тръба с вграден LED върху продълговатата основа, подходяща за бани. Цветовата температура на светлината може да се променя с помощта на превключвател от вътрешната страна на основата: 3000K или 4000K.

CASSAMBA 60 СТЕННА

230 V LED 12 W 3000 K 4000 K 700 lm Ra 80 IP44

R13888 черно/млечен акрил

320 BGN

NEW

R13889 хром/млечен акрил

340 BGN

NEW

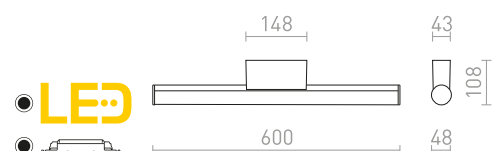



IP44

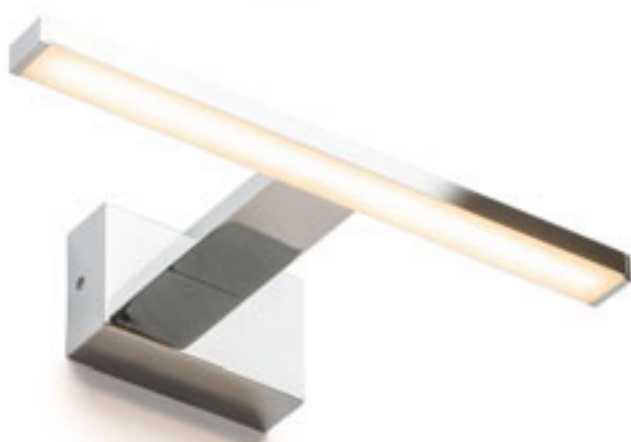

IP44



IP44

PALEA

Стенна лампа за баня с вграден LED. Подходяща за помещения с влага.

PALEA 500

230 V LED 7 W 3000 K 308 lm Ra 80 IP44

R10613 хром

290 BGN

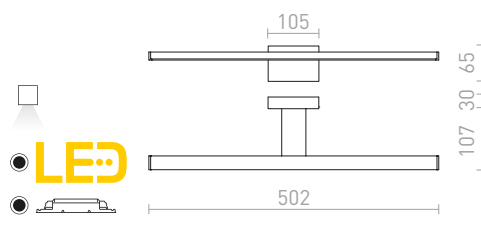

PALEA 300

230 V LED 4,4 W 3000 K 189 lm Ra 80 IP44

R10614 хром

215 BGN

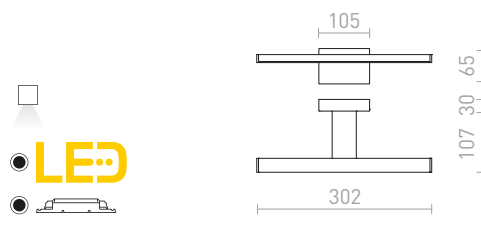

PARAGNA

Стенна лампа за баня с вграден LED.

PARAGNA СТЕННА

230 V LED 5,7 W 3000 K 246 lm Ra 80 IP44

R10612 хром

150 BGN

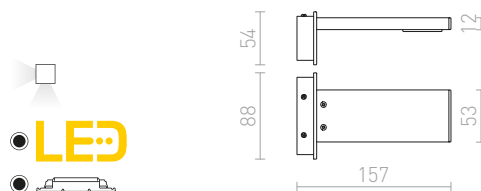



IP44

MAREA

Линейна LED лампа, подходяща за над огледала за осветяване надолу. Може да се използва във влажни помещения.

MAREA 60 СТЕННА

230 V LED 18 W 3000 K 1954 lm Ra 80 IP44

R13554 бяло

360 BGN

R13852 черно

360 BGN

NEW

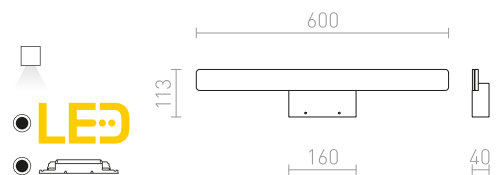

IP44

PARIS

Осветително тяло за баня от хромиран масивен метал с вграден LED, подходящо за шкафови или рафтове.

PARIS ЗА МОНТАЖ НА ШКАФ

230 V LED 3 W $\angle 120^\circ$ 3000 K 210 lm Ra 80 IP44

R12398 хром

138 BGN

%

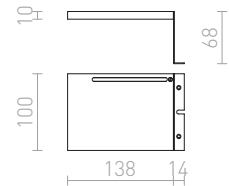
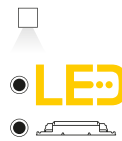

IP44

SAVOY

Правоъгълна лампа за баня от хромиран метал с вграден LED, за осветяване UP/DOWN. Подходящи за шкафови или рафтове.

SAVOY 24 ЗА МОНТАЖ НА ШКАФ

230 V LED 8 W $\angle 120^\circ$ 3000 K 300 lm Ra 80 IP44

R12399 хром

158 BGN

%

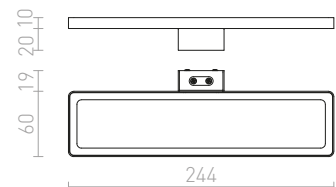
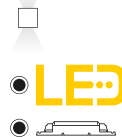

IP44

BALEA

Линейно осветително тяло за баня с вграден LED и рамо за монтаж на шкафови или рафтове.

BALEA 500 ЗА МОНТАЖ НА ШКАФ

230 V LED 7 W $\angle 120^\circ$ 3000 K 370 lm Ra 80 IP44

R12400 хром

215 BGN

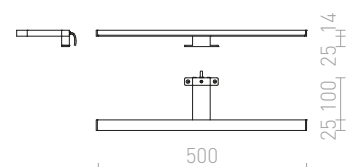
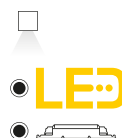



IP44



YOLO

Лампа за баня с вграден LED за закрепване към шкафове и огледала.

YOLO SQ ЗА МОНТАЖ НАД ОГЛЕДАЛО

12 V= LED 4 W 3000 K 215 lm Ra 80 IP44

R10588 хром

88 BGN %

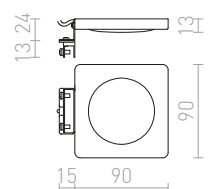
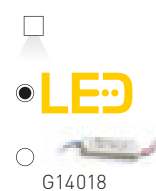



LEVIA

Линейна стенна лампа с вграден LED, подходяща за мокри среди. Осветителното тяло може да се монтира на шкаф или рафт с помощта на държачи R12581.

LEVIA 60 СТЕННА

230 V LED 12 W $\angle 120^\circ$ 3000 K 900 lm Ra 80 IP44

R12401 алуминий

290 BGN

R12402 хром

290 BGN

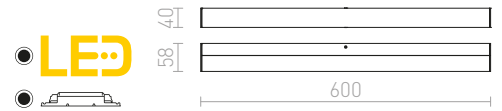

IP44

LEVIA 90 СТЕННА

230 V LED 18 W $\angle 120^\circ$ 3000 K 1300 lm Ra 80 IP44

R12403 алуминий

420 BGN

R12404 хром

420 BGN



IP44

LEVIA 120 СТЕННА

230 V LED 24 W $\angle 120^\circ$ 3000 K 1700 lm Ra 80 IP44

R12405 алуминий

520 BGN

R12406 хром

520 BGN

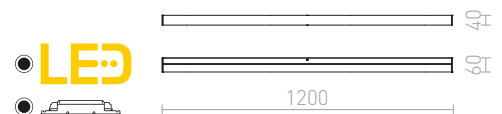

IP44

LEVIA

Хромирани държачи за монтаж в шкаф на продуктите: R12401, R12402, R12403, R12404, R12405 и R12406.

LEVIA КОМПЛЕКТ ДЪРЖАЧИ ЗА ШКАФ

R12581 хром

7.25 BGN

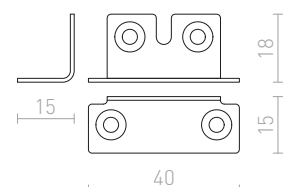



IP44



IP44

PERISA

Линейно осветително тяло за флуоресцентни тръби, подходящо за над огледала. Предлага се в полиран алуминий или бяло лакирано покритие. Може да се монтира във влажна среда.

PERISA 60 СТЕННА

230 V G5 14 W IP44

R10262 бяло

178 BGN %

R10264 полиран алуминий

215 BGN %



PERISA 90 СТЕННА

230 V G5 21 W IP44

R10263 бяло

150 BGN %

R10265 полиран алуминий

215 BGN %

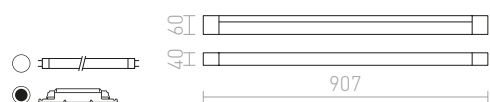



IP44



IP44



IP44



AMENITY

Линейна стенна лампа с вграден LED и хромирани крайни капачки. Подходяща за помещения с влага.

AMENITY 120 СТЕННА

230 V LED 14 W 3000 K 830 lm Ra 80 IP44

R12641 хром

435 BGN

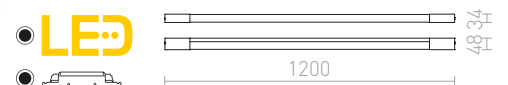

AMENITY 90 СТЕННА

230 V LED 11 W 3000 K 580 lm Ra 80 IP44

R12640 хром

420 BGN



AMENITY 60 СТЕННА

230 V LED 8 W 3000 K 400 lm Ra 80 IP44

R12639 хром

320 BGN







IP44

ADAGIO

Масивна ъглова лампа с пластмасов дифузер и хромирани детайли. Подходяща за помещения с влага.

ADAGIO 60 СТЕННА

230 V G5 24 W IP44

R12217 хром

215 BGN

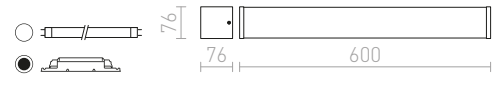

IP44

IMPERIA

Правоъгълна лампа за баня с пластмасов капак и хромирани детайли.

IMPERIA 120 СТЕННА

230 V G5 28 W IP44

R12219 хром

320 BGN



IP44

IMPERIA 90 СТЕННА

230 V G5 39 W IP44

R12218 хром

278 BGN



IP44



IP44

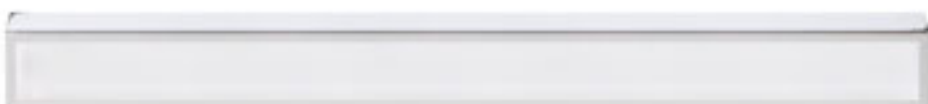

IP44

MARINA

Линейна лампа за стенен монтаж с вграден LED за осветяване UP/DOWN. Подходяща за помещения с влага.

MARINA LED 60 СТЕХНА

230 V LED 14 W 3000 K 550 lm Ra 80 [IP44](#)

R11993 хром

328 BGN

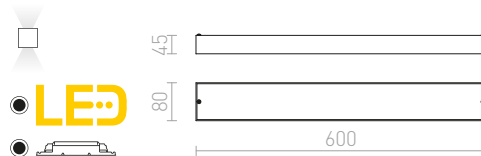

MARINA LED 90 СТЕХНА

230 V LED 19 W 3000 K 800 lm Ra 80 [IP44](#)

R11996 хром

480 BGN

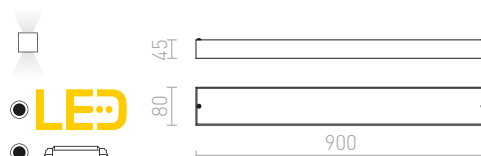

MARINA LED 120 СТЕХНА

230 V LED 25 W 3000 K 950 lm Ra 80 [IP44](#)

R11998 хром

720 BGN

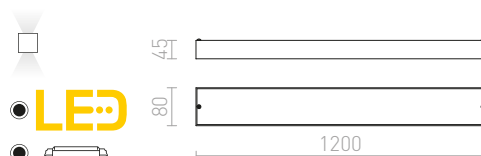







IP44



IP44



IP44

**MIRANDA**

Линейно осветително тяло с вграден LED, подходящо за помещения с влага.

MIRANDA 60 СТЕННА

230 V LED 8 W 3000 K 470 lm Ra 80 IP44

R12407 хром

278 BGN

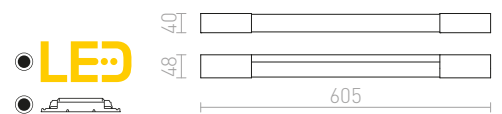
**MIRANDA 120 СТЕННА**

230 V LED 14 W 3000 K 1000 lm Ra 80 IP44

R12409 хром

435 BGN

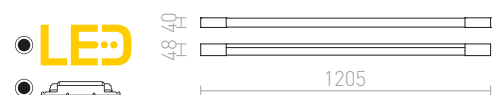
**CRESCENDO**

Лампа за баня със заоблен пластмасов капак и хромирани детайли, подходяща за над или около огледала. Може да се монтира във влажна среда.

CRESCENDO 90 СТЕННА

230 V G5 39 W IP44

R12220 хром

290 BGN





IP44



FLORIO

Лампа за баня с вграден LED и фасунга за уреди с ниска консумация до 100W.

FLORIO 49

230 V LED 8 W 3000 K 640 lm Ra 80 IP44

R12903 бяло

158 BGN

R12904 хром

178 BGN



TAMPA

Линейна лампа за баня с вграден LED, подходяща за над огледала, с възможност за закупуване на крайни капачки в различни цветове (R12906, R12907, R12908).

TAMPA 60 СТЕННА БЕЗ КРАЙНИ КАПАЧКИ

230 V LED 15 W 3000 K 1400 lm Ra 80 IP44

R12905 бяло

129 BGN



IP44



TAMPA

Самостоятелни крайни капачки в три различни цвята, за употреба с R12905.

TAMPA КРАЙНИ КАПАЧКИ 2 БР.

R12906 бяло

4.25 BGN

R12907 сребърно сиво

7.50 BGN

R12908 хром

12 BGN

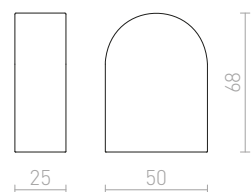







IP44

FAO

Линейна лампа за повърхностен монтаж с покритие от матиран акрил, подходяща за влажни помещения.

FAO 90 СТЕННА
230 V G5 21 W IP44

R10491 хром

150 BGN

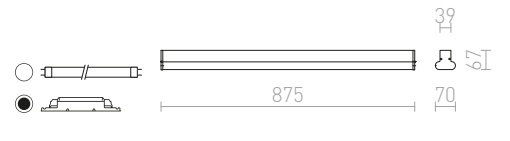

IP44

CORAZON

Лейнейно осветително тяло с вграден LED, подходящо за помещения с влага.

CORAZON 60
230 V LED 15 W 3000 K 1200 lm Ra 80 IP44

R12901 хром

158 BGN

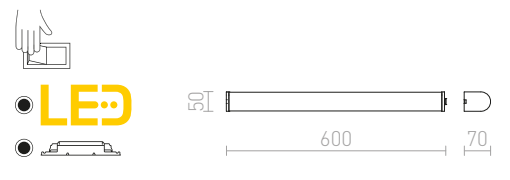

IP44

CORAZON 90

230 V LED 20 W 3000 K 1600 lm Ra 80 IP44

R12902 хром

215 BGN

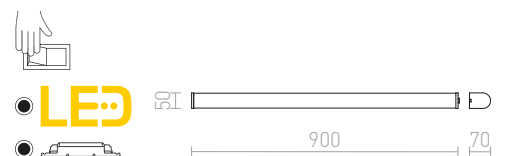



LINN

Стенна или таванна лампа от опалово стъкло на хромирана основа. Подходяща за бани.

LINN III ПОВЪРХНОСТЕН МОНТАЖ

230 V G9 LED 3x3 W IP44

R13703 опалово стъкло/хром

198 BGN

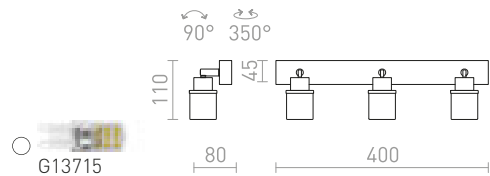

LINN I СТЕННА

230 V G9 LED 3 W IP44

R13695 опалово стъкло/хром

88 BGN

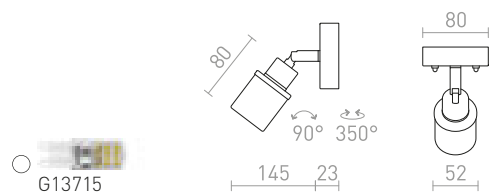



IP44



BOLLY

Стенна или таванна лампа от опалово стъкло на хромирана основа. Подходяща за използване в бани.

BOLLY III ПОВЪРХНОСТЕН МОНТАЖ

230 V G9 LED 3x3 W IP44

R13691 опалово стъкло/хром

248 BGN

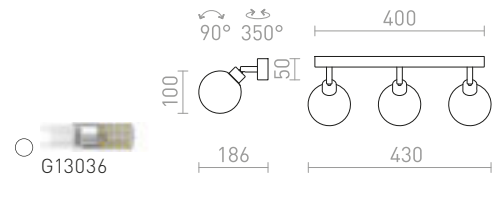

IP44

VALTO

Стенна или таванна лампа с наклонящ се абажур за LED светлинни източници с фасунга GU10. Подходяща за бани.

VALTO III ПОВЪРХНОСТЕН МОНТАЖ

230 V GU10 LED 3x5 W IP44

R13704 хром

178 BGN

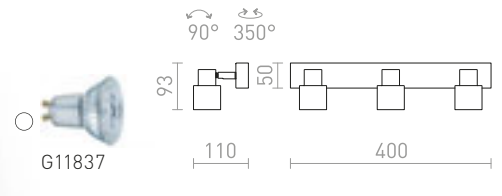

IP44

VALTO I СТЕННА

230 V GU10 LED 5 W IP44

R13696 хром

88 BGN

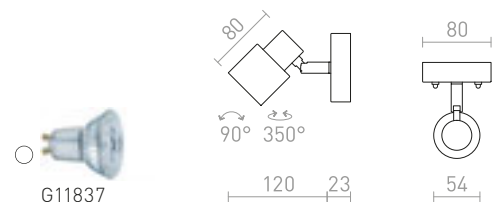





IP44

DUBLIN

Хромиран спот подходящ за баня.

DUBLIN I ПОВЪРХОСТЕН МОНТАЖ

230 V GU10 9 W IP44

R13377 хром

88 BGN

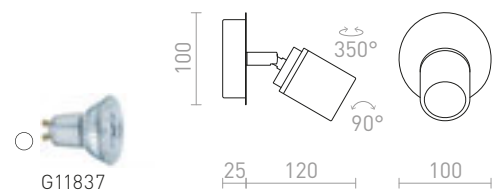

IP44

DUBLIN II ПОВЪРХОСТЕН МОНТАЖ

230 V GU10 2x9 W IP44

R13378 хром

150 BGN

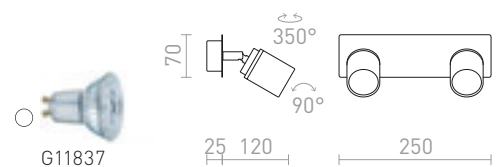

IP44

DUBLIN III ПОВЪРХОСТЕН МОНТАЖ

230 V GU10 3x9 W IP44

R13379 хром

178 BGN

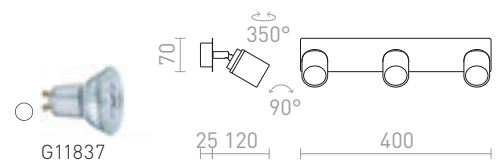

IP44

DUBLIN IV ПОВЪРХОСТЕН МОНТАЖ

230 V GU10 4x9 W IP44

R13380 хром

258 BGN

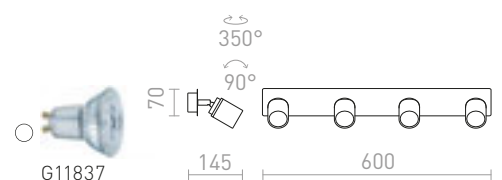





CALLUM

Стенна лампа, създадена чрез 3D принтиране. Абажурът е изработен от екологичен материал PLA, който е напълно разградим.

CALLUM RD2 250 СТЕННА

230V LED E27 10W

R13999 бяло/Есо PLA

238 лв.

NEW

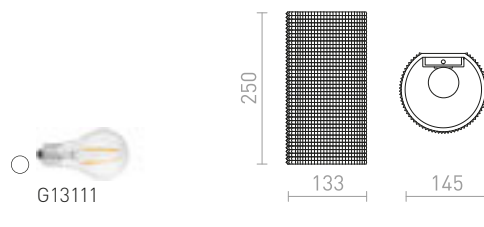

CALLUM RR4 250 СТЕННА

230V LED E27 10W

R13997 бяло/Есо PLA

248 лв.

NEW

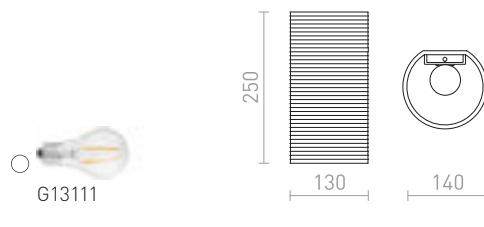

CALLUM RL2 250 СТЕННА

230V LED E27 10W

R13998 бяло/Есо PLA

238 лв.

NEW

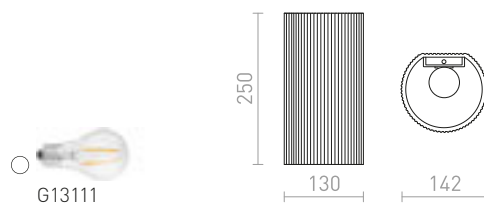

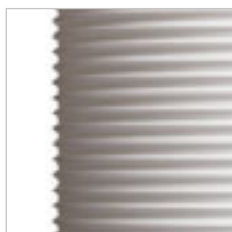

GLANS

Стенна лампа, създадена чрез 3D принтиране. Абажурът е изработен от екологичен материал PLA, който е напълно разградим.

GLANS RB2 165 СТЕННА

230 V LED G9 5 W

R14001 бяло/Есо PLA

215 лв. **NEW**

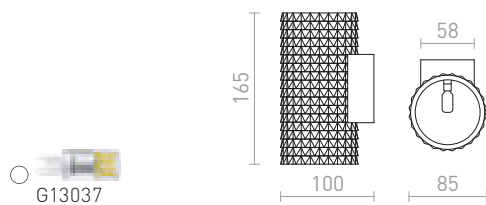

GLANS RR2 150 СТЕННА

230 V LED G9 5 W

R14000 бяло/Есо PLA

215 лв. **NEW**

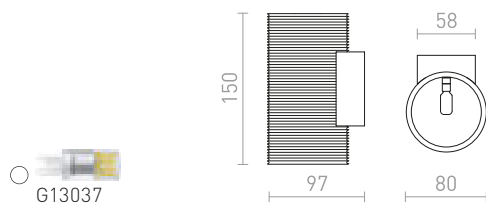











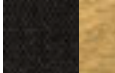

RON

Стенна лампа с текстилен абажур.

RON W 15/25 СТЕННА

230 V E27 28 W

	R11368 Polycotton черно/медено фолио	320 лв.
	R11464 Polycotton черно/златно фолио	320 лв.
	R11492 Polycotton бяло/бяло PVC	215 лв.
	R11509 Chintz кайсия/бяло PVC	215 лв.
	R11519 Chintz оранжево/бяло PVC	215 лв.
	R11548 Chintz мента/сребърно фолио	248 лв.
	R11557 Chintz светло сиво/бяло PVC	215 лв.
	R11567 Chintz лайм/бяло PVC	215 лв.
	R11575 Монасо петрол/сребърно PVC	248 лв.
	R11586 Монасо гълбово сиво/сребърно PVC	248 лв.

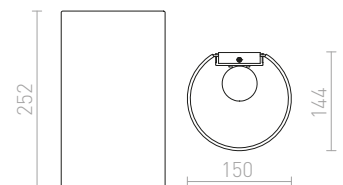









LOPE

Стенна лампа с текстилен абажур.

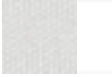
LOPE W 25/14 СТЕННА

230 V E27 28 W

	R11365 Polycotton черно/златно фолио	290 лв.
	R11377 Polycotton черно/медено фолио	290 лв.
	R11381 Chintz маслиново/сребърно фолио	150 лв. %
	R11383 Chintz мента/сребърно фолио	290 лв.
	R11504 Polycotton бяло/бяло PVC	229 лв.
	R11512 Chintz кайсия/бяло PVC	229 лв.
	R11522 Chintz оранжево/бяло PVC	229 лв.
	R11560 Chintz светло сиво/бяло PVC	229 лв.
	R11570 Chintz лайм/бяло PVC	229 лв.

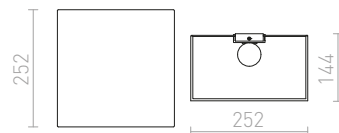



SELENA

Стенна текстилна лампа с издърпващ ключ.
Осветителното тяло може да се върти в една ос.

SELENA СТЕННА

230 V E27 15 W

R13651 черно

215 лв. ➔



G13014

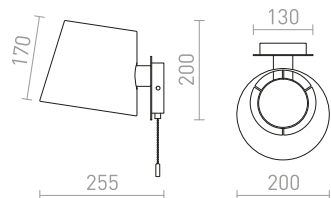



SOLARIS

Стъклена стенна лампа с черна лакирана основа.
Подходяща за светодиодни източници на светлина с резба E14.

SOLARIS ПОВЪРХНОСТЕН МОНТАЖ

230 V LED E14 7 W

R13994 прозрачно стъкло/черна

158 лв.

NEW

R13995 млечно стъкло/черна

158 лв.

NEW

R13996 опушено стъкло/черна

158 лв.

NEW



G13098

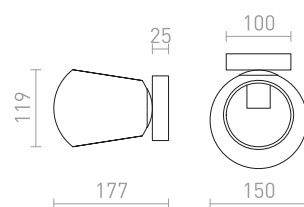

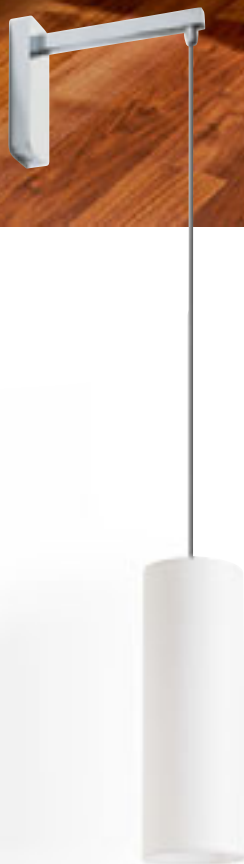

HUDSON

Стенна лампа с хромирана основа и вертикален кабел, допълнен с цилиндричен текстилен абажур.

HUDSON СТЕННА

230 V E27 28 W

R13284 бяло/хром

258 лв.

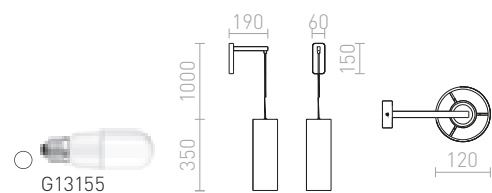



SHARP

Стенна лампа с текстилен абажур и ключ в долната част на основата.

SHARP СТЕННА

230 V E27 42 W

R12481 черно/хром

150 лв. %

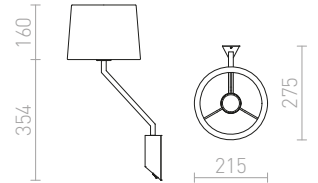

JERSEY

Еlegantна стенна лампа с функция за накланяне. Абажура е обвит от текстурирана материя.

JERSEY СТЕННА

230 V E27 42 W

R11976 бяло/хром

320 лв.

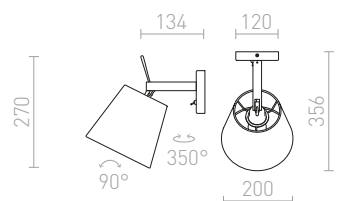
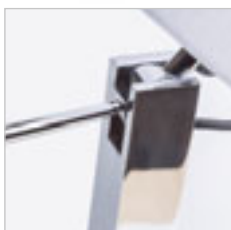



VERSA

Стенна лампа с текстилен абажур и LED прожектор на огъваемо рамо. И двата източника на светлина могат да се управляват поотделно чрез превключватели в основата на лампата.

VERSA АПЛИК С АБАЖУР

230 V E27 LED 42 W + 3 W $\angle 40^\circ$ 3000 K 240 lm Ra 80

R10580 бяло/матиран никел

340 лв.

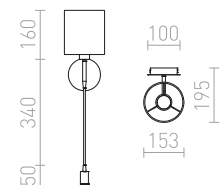

VERSINA

Стенна лампа с текстилен абажур и LED прожектор на огъваемо рамо. И двата източника на светлина могат да се управляват поотделно чрез превключватели, разположени на кръглата основа на лампата.

VERSINA С АБАЖУР

230 V E27 LED 28 W + 3 W $\angle 25^\circ$ 3000 K 180 lm Ra 80

R12955 бяло/хром

248 лв.

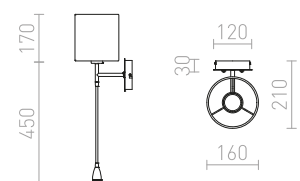

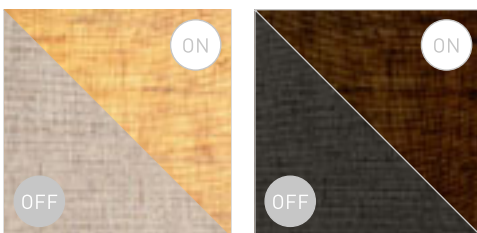

PERTH

Стенна лампа с ъглов текстилен абажур и LED прожектор на гъвкаво рамо. Двата източника на светлина могат да се управляват индивидуално чрез въртящ се превключвател на ъгловата основа на лампата.

PERTH СТЕННА С LED ПРОЖЕКТОР

230 V E14 LED 15 W + 3 W $\angle 30^\circ$ 3000 K 150 lm Ra 80

R13661 бежова/бяло/хром

328 лв.

R13662 черно/черно/хром

328 лв.

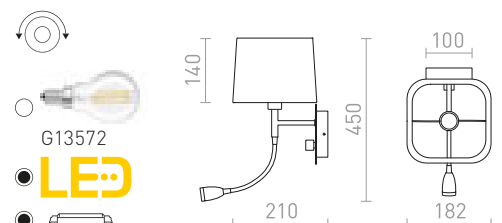



PLAZA

Стенна лампа с текстуриран текстилен абажур и 3W LED светлина за четене, като и двете могат да се управляват индивидуално чрез отделни превключватели в долната част на основата.

PLAZA LED СПОТ ЗА СТЕНА

230 V E27 LED 42 W + 3 W 3000 K 140 lm Ra 80

R11982 бяло/хром

380 лв.



G13026

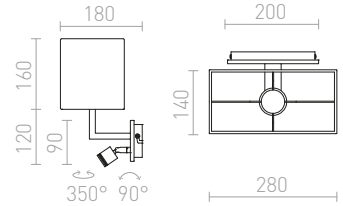

TIARA

Стенна лампа с два вградени LED източника на светлина, които могат да се управляват индивидуално чрез превключватели, разположени на ъгловата основа на лампата.

TIARA СТЕННА

230 V LED 2x3 W $\angle 25^\circ$ 3000 K 300 lm Ra 80

R12957 хром

138 лв.

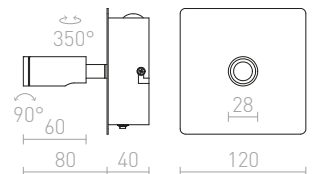
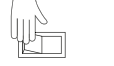

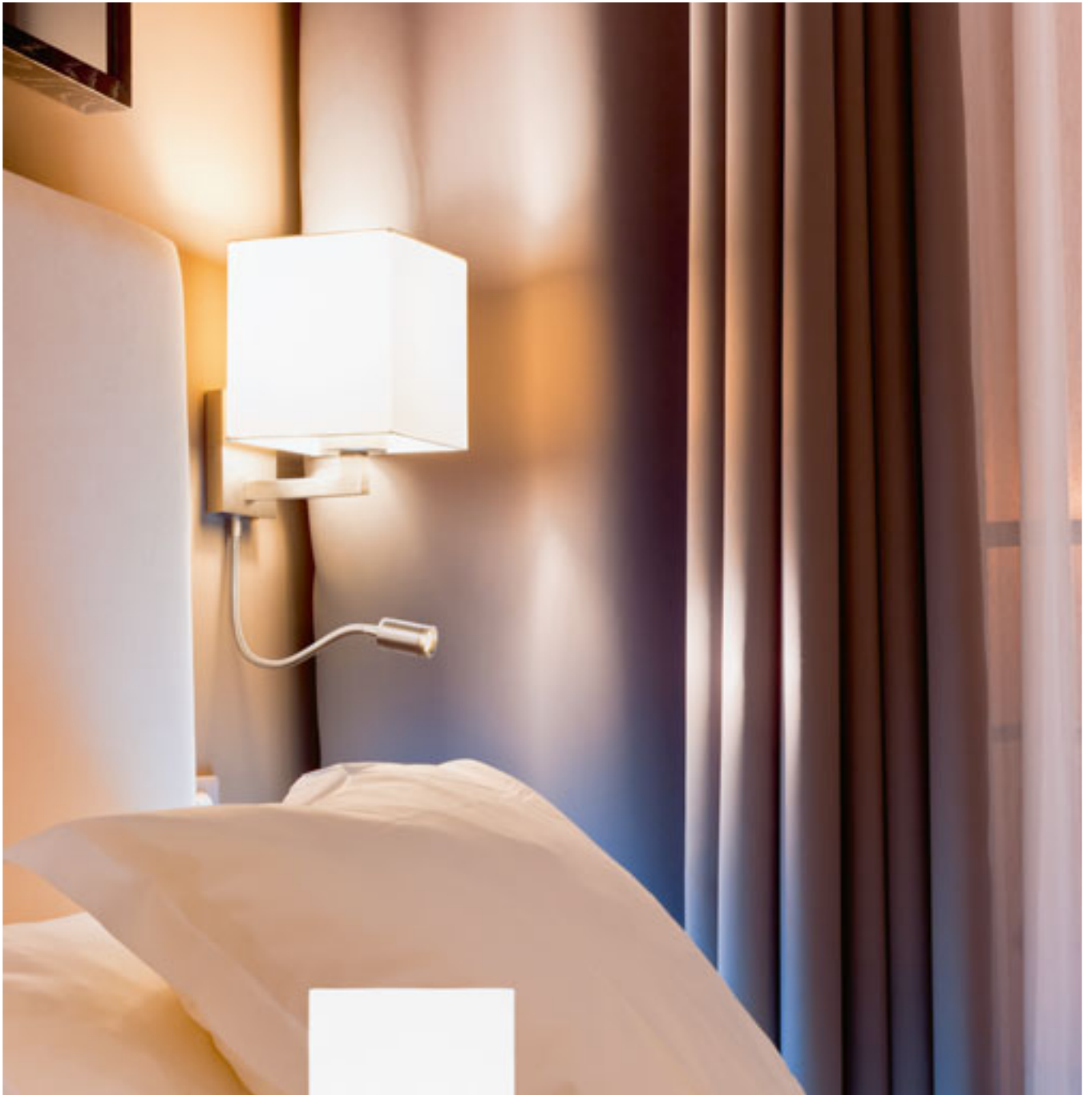

TAINA

Стенна лампа с текстилен абажур и LED прожектор на огъваемо рамо. И двата източника на светлина могат да се управляват поотделно чрез превключватели, разположени на ъгловата основа на лампата.

TAINA С АБАЖУР

230 V E27 LED 28 W+3 W ∠25° 3000 K 180 lm Ra 80

R12956 бяло/матиран никел

258 лв.



G13026
LED

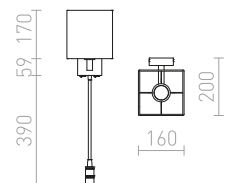



MADISON

Стенна лампа с текстилен абажур и регулируемо рамо.

MADISON W СТЕННА

230 V E27 42 W

R12480 бяло/хром

820 лв.

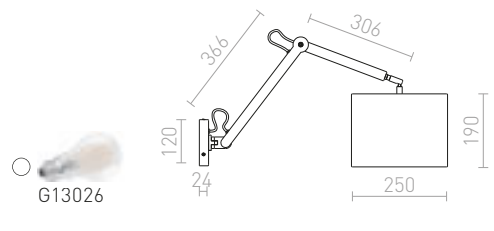

ASHLEY

Стенна лампа с регулируемо рамо, текстилен абажур и ключ, разположен на основата.

ASHLEY СТЕННА

230 V E27 42 W

R12482 бяло/хром

850 лв.

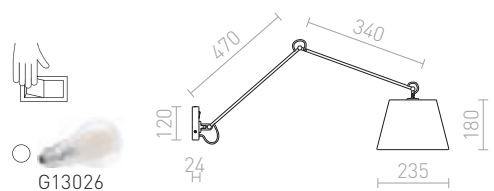







MONTANA

Стенна лампа с регулируемо рамо и текстилен абажур.

MONTANA СТЕННА

230 V E27 28 W

R13282 бяло/черно/хром

520 лв.



G13014

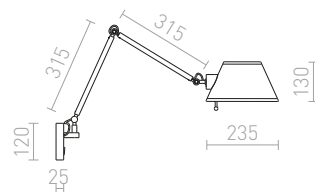

ANTE

Работна лампа за стенен монтаж

ANTE СТЕННА

230 V E27 28 W

R12651 черно/мед

198 лв.

R12652 бяло/матиран никел

198 лв.



G13026

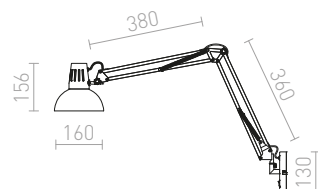



IP65

GRANITA

Външно стенно осветително тяло от бетон за LED светлинни източници с фасунга GU10.

GRANITA II СТЕННА

230 V LED GU10 2x5 W IP65

R13792 бетон/декор светъл гранит

215 лв.

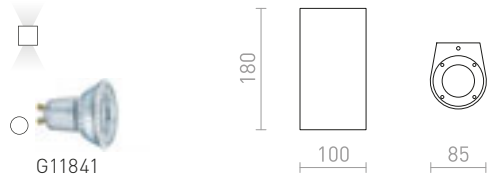

GINA

Гипсова стенна лампа за светлинни източници с фасунга G9. Повърхността може да се оцвети с интериорна боя.

GINA S СТЕННА

230 V G9 33 W

R11959 гипсова

98 лв.

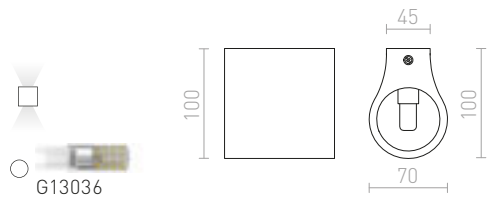

CHIC

Стенно осветително тяло от гипс за осветление UP/DOWN. Повърхността може да бъде оцветена с интериорна бия

CHIC СТЕННА

230 V G9 25 W

R12999 гипсова

120 лв.

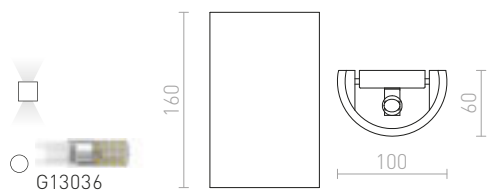



BENITA

Гипсова стенна лампа за светлинни източници E14. Повърхността може да се оцвети с интериорна боя.

BENITA СТЕННА

230 V E14 25 W

R13520 гипсова

178 лв.

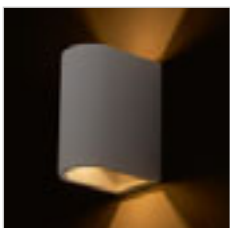
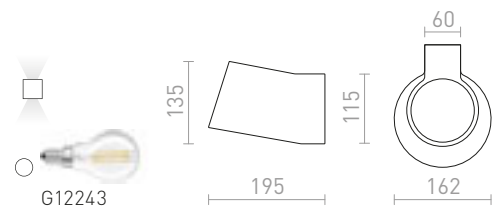

BODIE

Стенна лампа от гипс с вграден LED за осветление UP/DOWN. Повърхността може да бъде оцветена с интериорна боя. Включва вграден драйвер.

BODIE СТЕННА

230 V LED 2x3 W 3000 K 480 lm Ra 80

R13433 гипсова

215 лв.

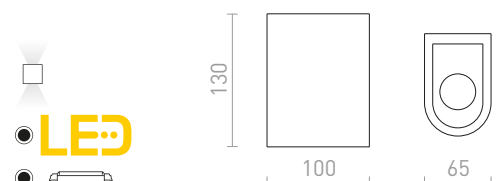



GAN

Гипсова стенна лампа с осветяване UP/DOWN.
Повърхността може да бъде оцветена с интериорна боя.

GAN СТЕННА

230 V G9 33 W

R12039 гипсова

150 лв.



COWLEY

Гипсова стенна лампа за осветяване UP/DOWN.
Дъното на лампата е със сатенирано стъкло,
а повърхността може да се оцвети с интериорна боя.

COWLEY СТЕННА

230 V G9 2x28 W

R13435 гипсова

178 лв.

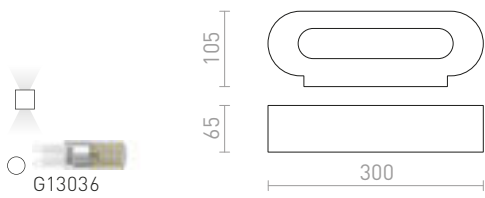

VERITA

Стенна кръгла гипсова лампа за осветяване
UP/DOWN за крушка с фасунга E27 и повърхността
може да се оцвети с интериорна боя.

VERITA СТЕННА

230 V E27 33 W

R12365 гипсова

215 лв.







CRESCENT

Гипсова стенна лампа за осветяване UP/DOWN с долен капак от сатенирано стъкло. Повърхността може да се оцвети с интериорна боя.

CRESCENT L СТЕННА

230 V E14 2x28 W

R10451 гипсова

258 лв.

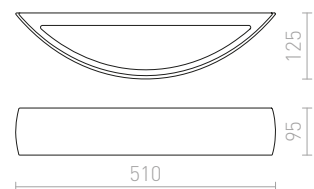

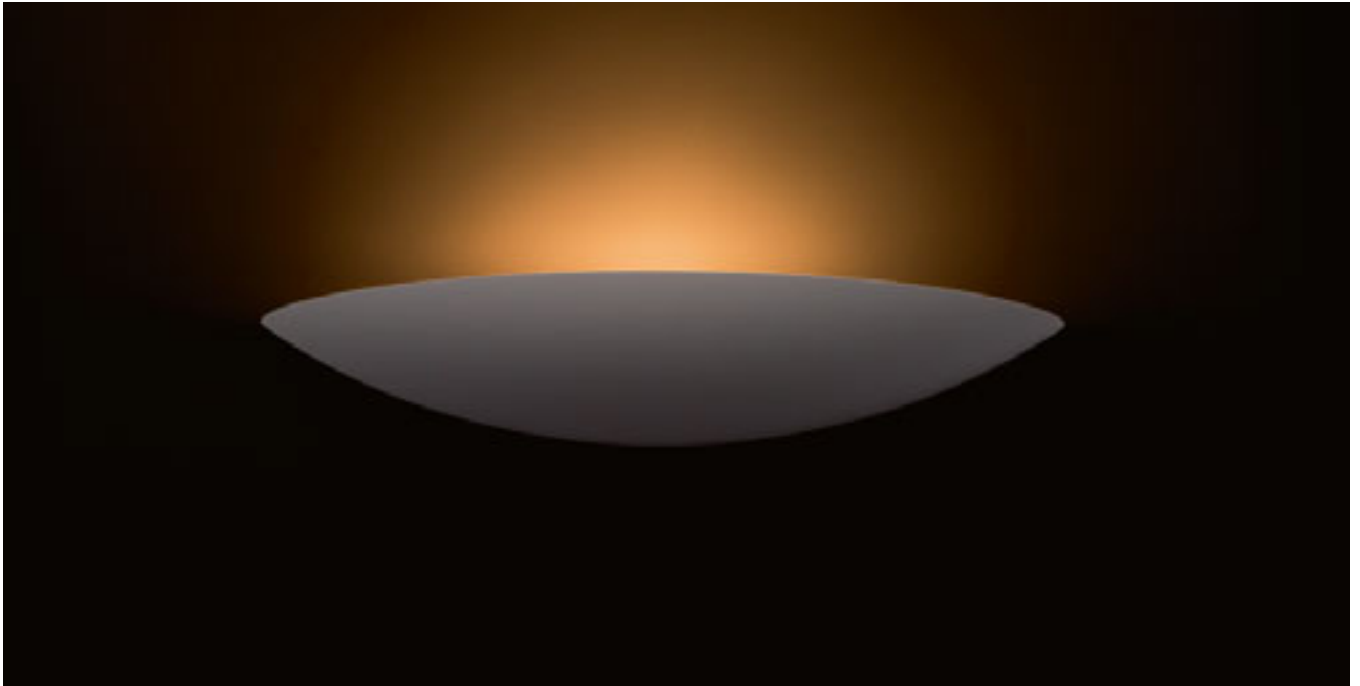

SID

Стенно осветително тяло от гипс за индиректно осветление. Повърхността може да бъде оцветена с интериорна боя

SID СТЕННА

230 V R7s 78mm 48 W

R12998 гипсова

158 лв.

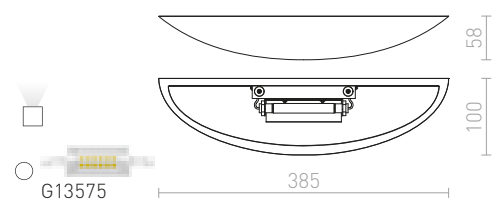

CRESCENT

Гипсова стенна лампа за осветяване UP/DOWN с долен капак от сатенирано стъкло. За 78 мм линейни халогенни източници на светлина. Повърхността може да се оцвети с интериорна боя.

CRESCENT СТЕННА

230 V R7s 78mm 80 W

R10266 гипсова

158 лв.

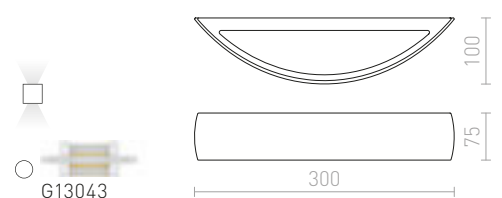



JACK

Гипсова стенна лампа за осветяване UP/DOWN.
Повърхността може да се оцвети с интериорна боя.

JACK SQ СТЕННА

230 V G9 40 W

R10445 гипсова

120 лв.

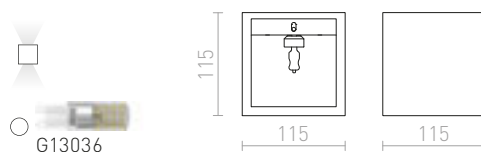

JACK RC S СТЕННА

230 V G9 33 W

R11960 гипсова

88 лв.

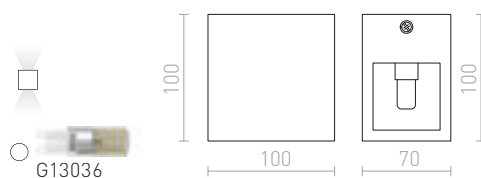

HAY

Гипсова стенна лампа, където повърхността може да се оцвети с интериорна боя.

HAY СТЕННА

230 V G9 40 W

R10448 гипсова

88 лв. %

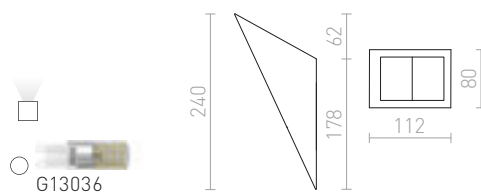



KUBIS

Гипсова стенна лампа с асиметрична форма. Трябва да се монтира с тесния отвор, сочещ нагоре. Повърхността може да се оцвети с интериорна боя за стени. Размери на основата В/Ш/Д 10/5/2 см. Размери на отворите Д1/Ш1 10/5,5см Д2/Ш2 7/8см.

KUBIS СТЕННА

230 V G9 40 W

R10455 гипсова

88 лв. →

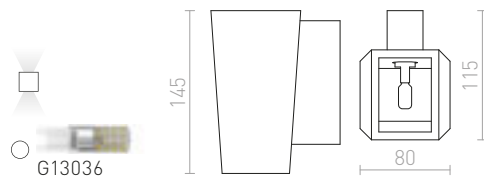



WIM

Гипсова стенна лампа, където повърхността може да бъде оцветена с интериорна боя.

WIM СТЕННА

230 V G9 2x40 W

R10465 гипсова

120 лв.

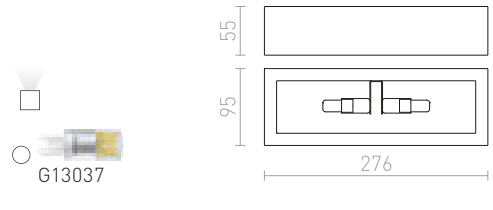

ROLO

Гипсова стенна лампа за осветяване UP/DOWN с долен капак от сатенирано стъкло. Повърхността може да се оцвети с интериорна боя.

ROLO 45 СТЕННА

230 V E14 2x11 W

R13436 гипсова

198 лв.

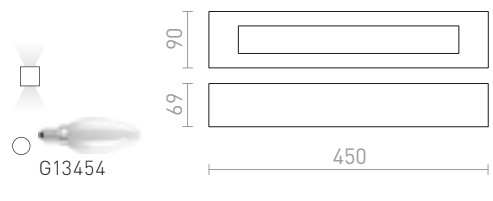

ROLO 36 СТЕННА

230 V E14 2x30 W

R10446 гипсова

138 лв.

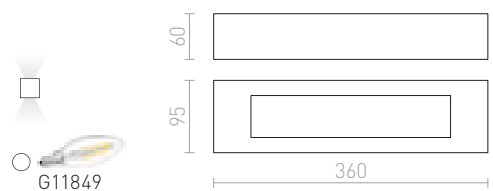





FOND

Правоъгълно стенно осветително тяло с вграден LED за индиректно осветление.

FOND СТЕННА

230 V LED 12 W 3000 K 1300 lm Ra 80

R12596 бяло

215 лв.

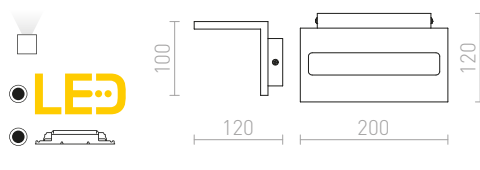

BRUXEL

Стенна лампа с елегантен дизайн с вграден LED за индиректно осветяване.

BRUXEL 12 СТЕННА

230 V LED 6 W 3000 K 650 lm Ra 80

R13842 бяло

158 лв.

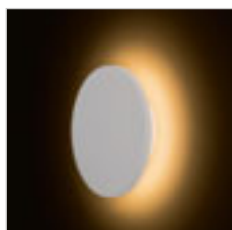
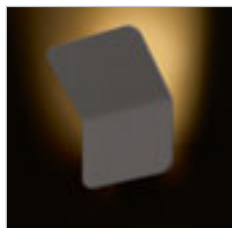
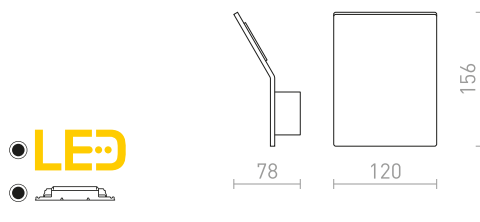

ATLANTA

Кръгла стенна лампа с вграден LED за индиректно осветяване чрез отразяване на светлината от стената. Подходящ за външна и вътрешна употреба.

ATLANTA 13 ПОВЪРХНОСТЕН МОНТАЖ

230 V LED 6 W 3000 K 780 lm Ra 80 IP54

R12825 бяло

150 лв.

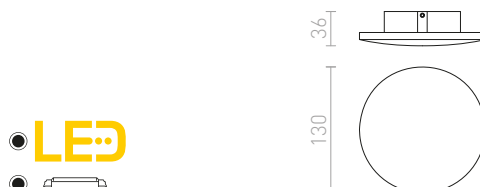



VIENNA

Квадратна стенна лампа със заоблени ъгли и вграден LED за индиректно осветяване чрез отразяване на светлината от стената.

VIENNA ПОВЪРХОСТЕН МОНТАЖ

230 V LED 9 W 3000 K 1300 lm Ra 80

R12589 бяло

178 лв. %

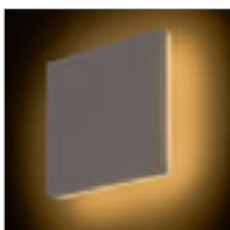
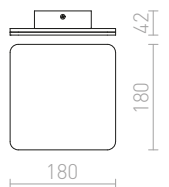

IP54

ATHI

Квадратна стенна лампа с вграден LED за индиректно осветяване чрез отразяване на светлината от стената. Подходящ за външна и вътрешна употреба.

ATHI СТЕННА

230 V LED 9,6 W 3000 K 550 lm Ra 80 IP54

R12551 бяло

220 лв.

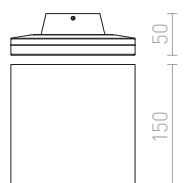



IP65



IP65

TITO

Стенна лампа с вграден LED за осветление UP/DOWN, която има две метални остриета за регулиране на светлинния лъч. TRIAC димиране.

TITO R DIMM СТЕННА

230 V LED 2x3 W 3000 K 500 lm Ra 80 IP65

R13736 бяло

158 лв.

R13737 черно

158 лв.

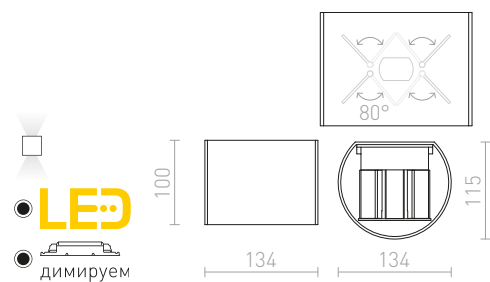

TITO SQ DIMM СТЕННА

230 V LED 2x3 W 3000 K 500 lm Ra 80 IP65

R13738 бяло

158 лв.

R13739 черно

158 лв.

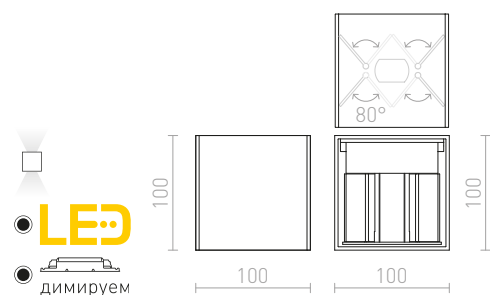



IP54

CARRE

Ъглова стенна лампа с вграден LED за осветяване UP/DOWN, с две метални остриета за регулиране на светлинния лъч.

CARRE СТЕННА

230 V LED 2x3 W 3000 K 200 lm Ra 80 IP54

R12556 бяло

178 лв.

R12557 антрацитно сиво

178 лв.

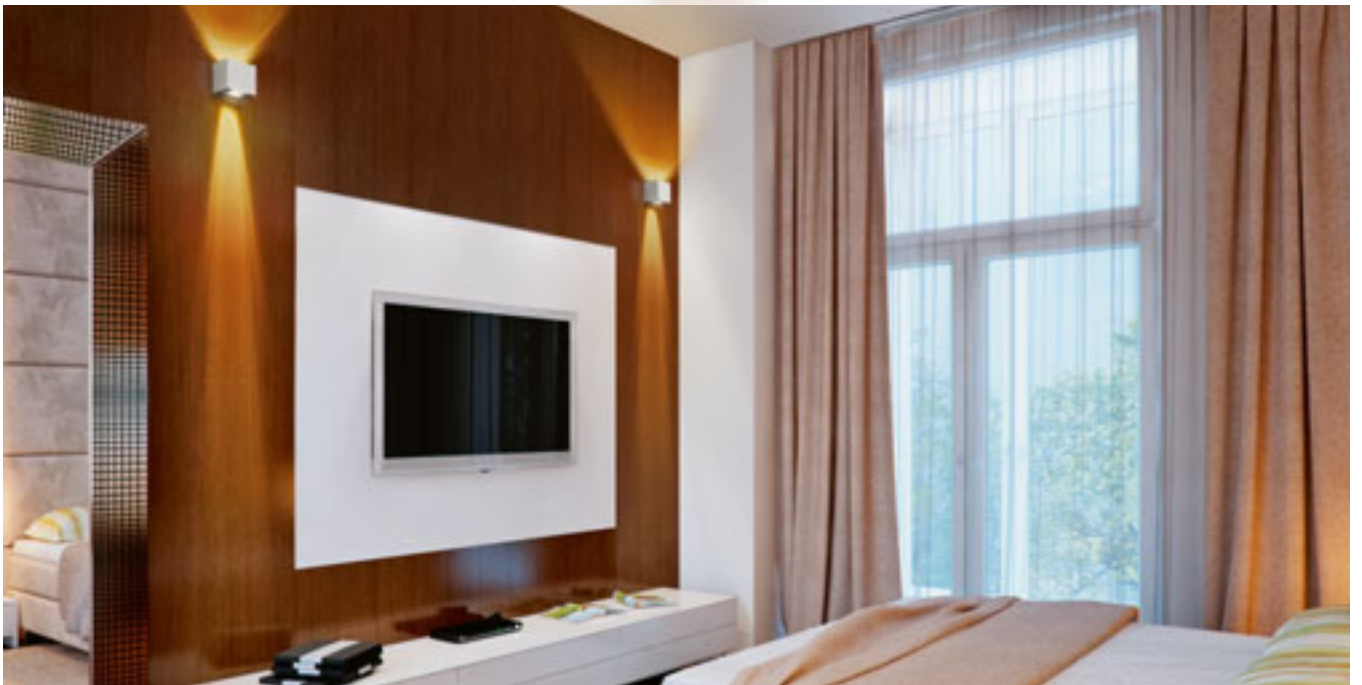
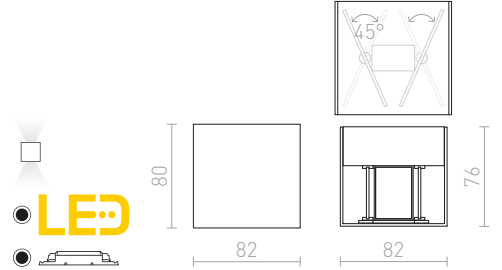

IP54

TITO

Стенна лампа с вграден LED за осветление UP/DOWN, която има две метални остриета за регулиране на светлинния лъч.

TITO SQ СТЕННА

230 V LED 6 W 3000 K 500 lm Ra 80 IP54

R12601 полиран алуминий

150 лв.

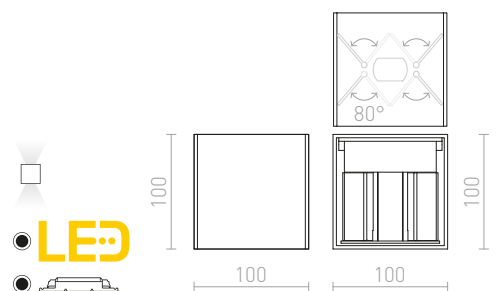



DAFFY

Заоблена стенна лампа с вграден LED за осветление UP/DOWN.

DAFFY СТЕННА

230 V LED 6 W 3000 K 780 lm Ra 80

R12592 бяло

188 лв.

R12593 черно

188 лв.



LED



14,6



50

110



IP54



MIDZACK

Заоблена стенна лампа с вграден LED за осветление UP/DOWN.

MIDZACK СТЕННА

230 V LED 2x3 W 3000 K 480 lm Ra 80 IP54

R12585 бяло

158 лв. ➔

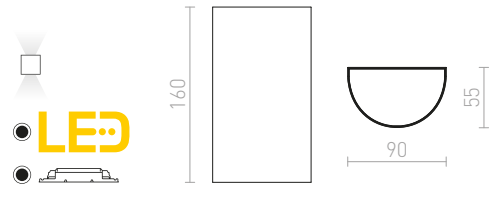

BIARITZ

Заоблена стенна лампа с вграден LED за осветление UP/DOWN.

BIARITZ СТЕННА

230 V LED 5 W 3000 K 780 lm Ra 80

R12606 бяло

120 лв.

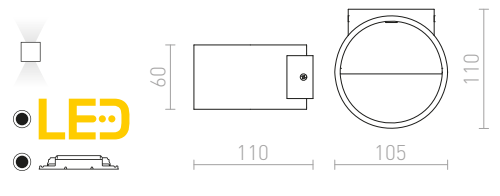

TUBA

Цилиндрична метална стенна лампа с фасунга G9 за UP/DOWN осветление.

TUBA W СТЕННА

230 V G9 33 W

R12739 матирано бяло

88 лв.

R12740 матирано черно/златна

88 лв.

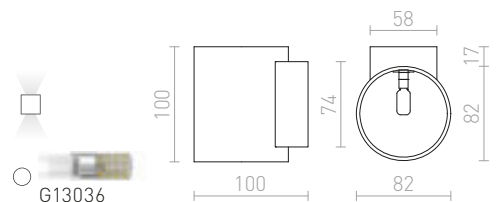



IP54

MICO

Фиксирана стенна лампа от лят алуминий за еднопосочно осветление.

MICO I СТЕННА
230 V GU10 35 W IP54

R10170 алуминий

120 лв.

%



G11837

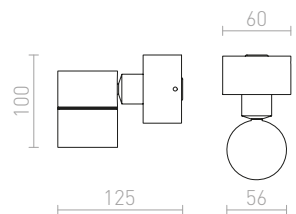



MICO

UP/DOWN стенна лампа от полиран алуминий за халогенни източници на светлина.

MICO II СТЕННА

230 V G9 2x25 W

R10129 алуминий

138 лв. %

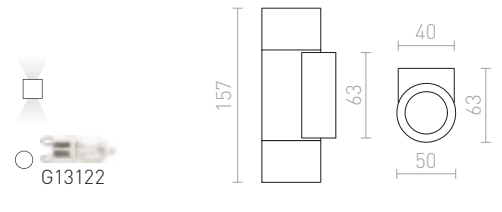

IP54

MOIRE

Стенна лампа от естествен алуминий със стъклен капак.

MOIRE I СТЕННА

230 V GU10 35 W IP54

R10133 алуминий

88 лв. %

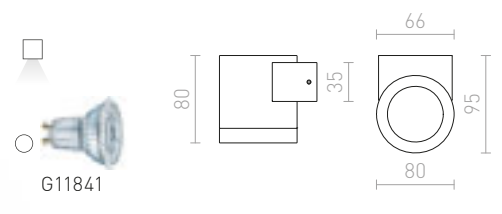

IP54

MOIRE II СТЕННА

230 V G9 25 W IP54

R10132 алуминий

138 лв. %

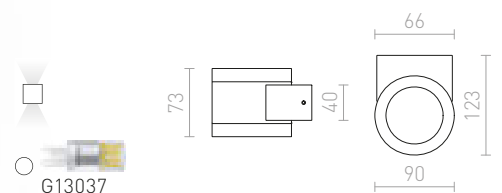

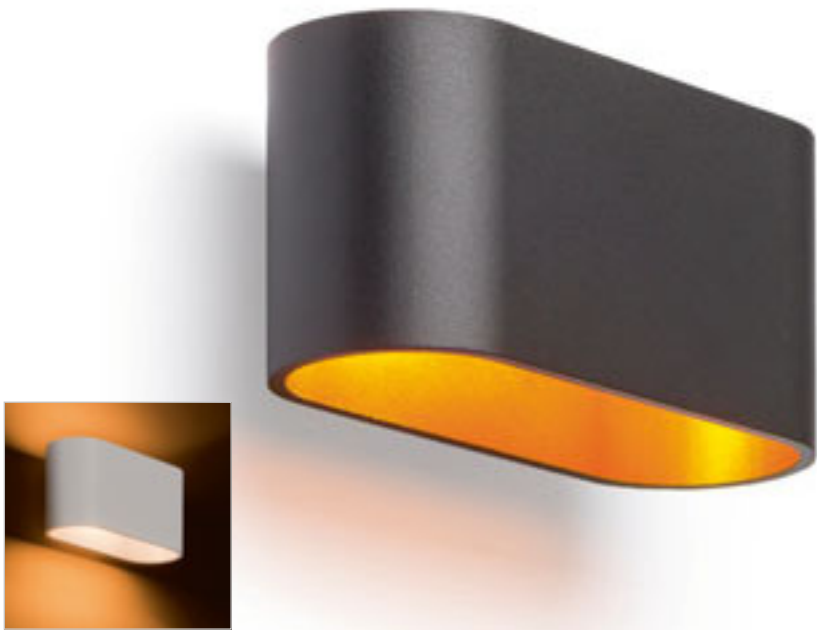

MARIO

Продълговата метална лампа за стена с UP/DOWN осветление и фасунга G9.

MARIO

230 V G9 33 W

R12743 матирано бяло

120 лв.

R12744 матирано черно/златна

120 лв.

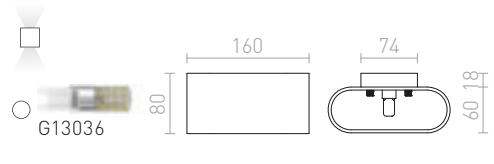

ROZA

Стенна лампа UP/DOWN с вграден LED и заоблени ъгли.

ROZA СТЕННА

230 V LED 6 W 3000 K 315 lm Ra80

R12575 бяло

120 лв. ➔

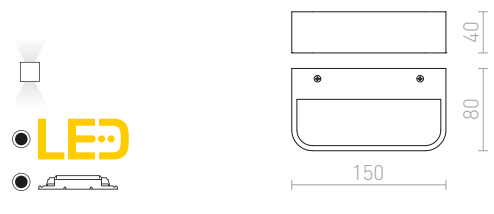

NAXOS

Дъговидна стенна лампа с вграден LED за осветяване UP/DOWN.

NAXOS СТЕННА

230 V LED 6 W 3000 K 780 lm Ra80

R12590 бяло

215 лв. %

R12591 полиран метал

215 лв. %

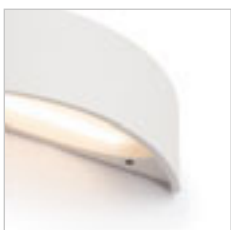
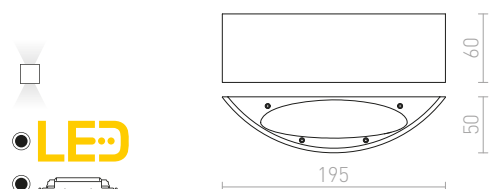



IP54

TAPA

Правоъгълно външно стенно осветително тяло от лакиран метал с вграден LED за осветяване UP/DOWN.

TAPA СТЕННА

230 V LED 6 W 3000 K 277 lm Ra 80 IP54

R13562 бяло

129 лв. 

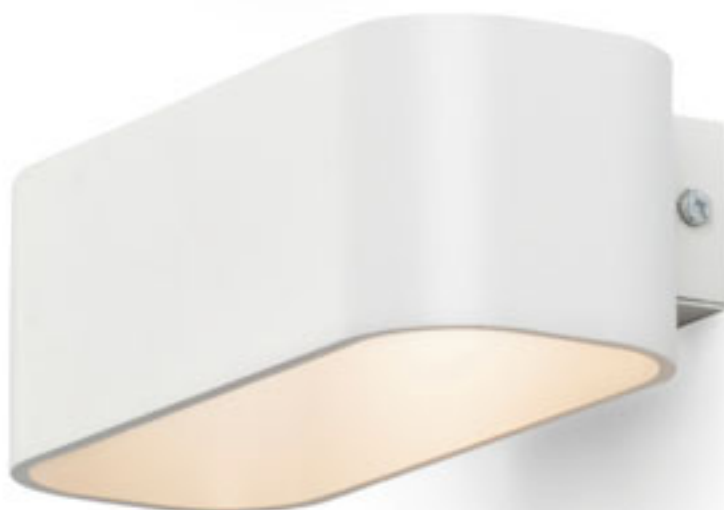
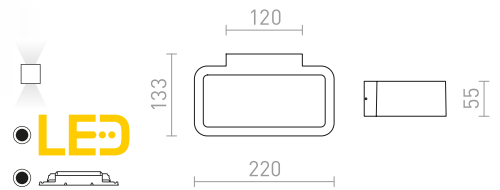

REEM

Стенна лампа от лакиран алуминий с вграден LED за осветяване UP/DOWN.

REEM СТЕННА

230 V LED 4,5 W 3000 K 300 lm Ra 80

R10401 бяло

188 лв. 

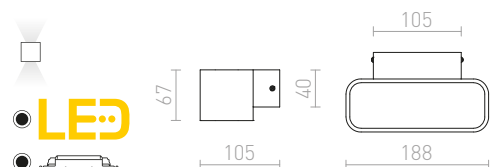



TRIP

Ъглова метална стенна лампа с фасунга G9 за осветление UP/DOWN.

TRIP SQ СТЕННА

230 V G9 33 W

R12741 матирано бяло

78 лв.

R12742 матирано черно/златна

78 лв.

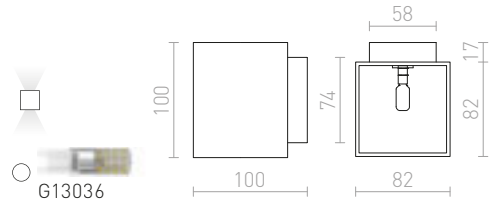

DIDO

Правоъгълна бяла лакирана алуминиева лампа с вграден LED за осветяване UP/DOWN.

DIDO СТЕННА

230 V/500 mA LED 4,5 W 3000 K 250 lm Ra 80

R10400 бяло

178 лв.

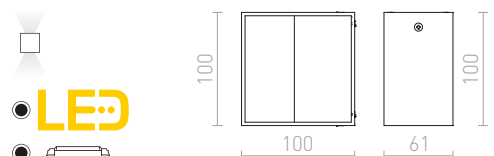

ESSEX

Ъглова стенна лампа от метал с фасунга G9 за осветление UP/DOWN.

ESSEX СТЕННА

230 V G9 33 W

R12679 матирано бяло

68 лв.

R12680 полиран алуминий

68 лв.

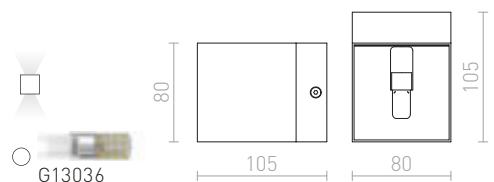



KORSO

Стенна лампа от алуминий с полирано естествено или черно анодизирано покритие и вграден LED. Подходяща както за външна, така и за вътрешна употреба.

KORSO II СТЕННА

230 V LED 2x3 W $\angle 120^\circ$ 3000 K 780 lm Ra 80 IP54

R12831 полиран алуминий **129 лв.** %

R12832 черно анодиране на алуминий **129 лв.** %

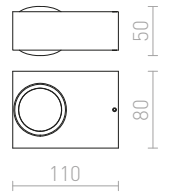
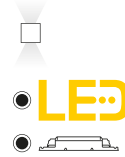

PEKKO

Ъглова стенна лампа с вграден LED за еднопосочно осветяване.

PEKKO СТЕННА

230 V LED 3 W $\angle 67^\circ$ 3000 K 86 lm Ra 80 IP54

R12552 бяло **150 лв.**

R12553 черно **150 лв.**

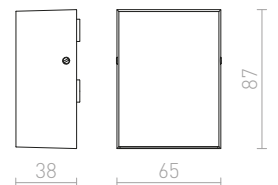
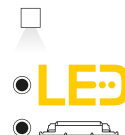

ONYX

Кубична стенна лампа с вграден LED, заоблени ъгли и текстурирана отразяваща повърхност за осветяване UP/DOWN.

ONYX СТЕННА

230 V LED 5 W 3000 K 500 lm Ra 80

R12598 бяло **138 лв.**

R12599 черно **138 лв.**

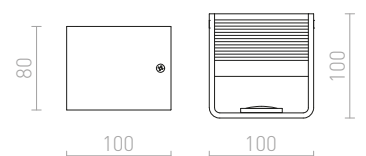
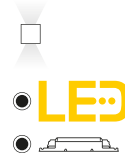

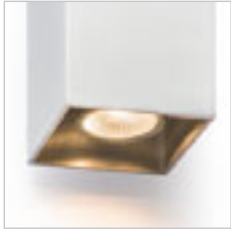

AGATE

Ъглова стенна лампа от метал с осветление UP/DOWN за два светлинни източника с фасунга GU10.

AGATE II СТЕННА

230 V GU10 2x35 W

R12677 матирано бяло

120 лв. →

R12678 полиран алуминий

98 лв. %

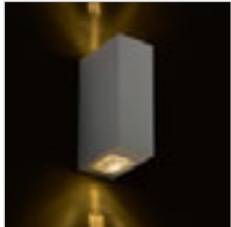
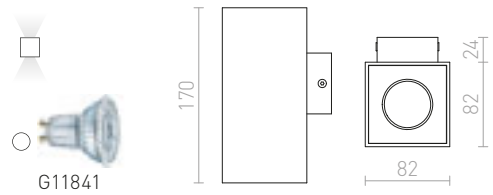

IP54

NICK

Стенна лампа от алуминий с матово естествено покритие и вграден LED за осветление UP/DOWN. Подходяща, както за външна, така и за вътрешна употреба.

NICK II СТЕННА

230 V LED 2x3 W $\angle 10^\circ$ 3000 K 780 lm Ra 80 IP54

R12827 полиран алуминий

120 лв. %

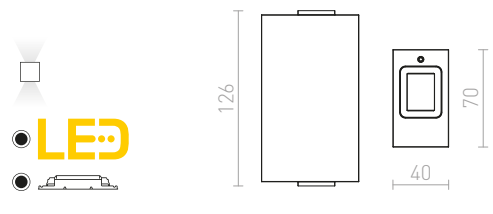

IP54

UKKO

Ъглова външна стенна лампа с вграден LED за осветление UP/DOWN.

UKKO СТЕННА

230 V LED 2x3 W $\angle 55^\circ$ 3000 K 180 lm Ra 80 IP54

R12555 черно

198 лв.

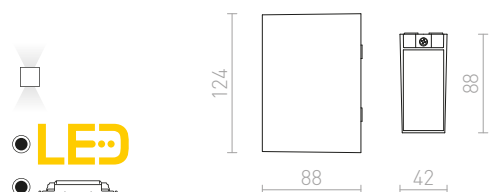



IP44



DESMOND

Външна стенна лампа UP/DOWN от алуминий с две GU10 фасунги за LED светлинни източници.

DESMOND II СТЕННА
230 V GU10 2x35 W IP44

R13609 бяло

120 лв.

R13610 сребърно сиво

129 лв.

R13611 антрацитно сиво

129 лв.



G11841

205



92



83

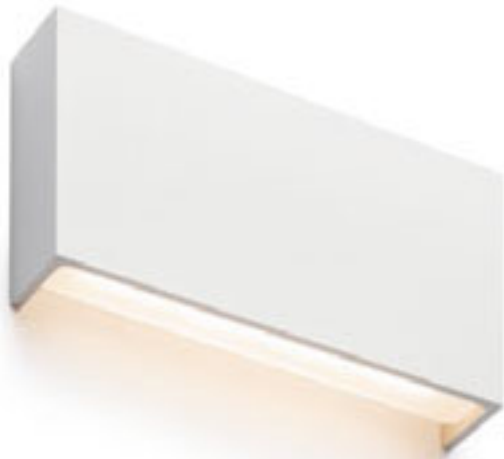

IP54

TORINO

Правоъгълна стенна лампа с вграден LED за осветяване UP/DOWN.

TORINO СТЕННА

230 V LED 2x5 W 3000 K 550 lm Ra 80 IP54

R12573 бяло

248 лв.

R12574 черно

248 лв.



LED

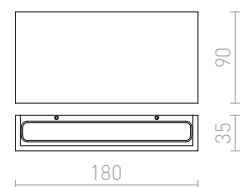

**LEA**

Правоъгълна стенна лампа с вграден LED за осветяване UP/DOWN.

LEA СТЕННА

230 V LED 6 W 3000 K 650 lm Ra 80

R12587 бяло

138 лв. %

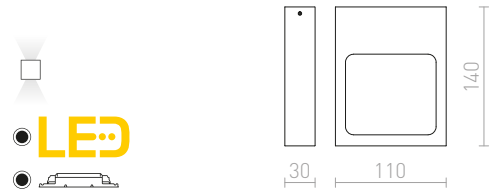
**NEMAN**

Ъглова стенна лампа с вграден LED за осветяване UP/DOWN.

NEMAN СТЕННА

230 V LED 10 W 3000 K 1300 lm Ra 80

R12595 черно

229 лв.

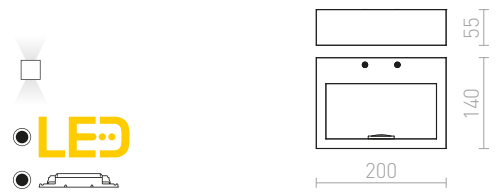
**CHLOE**

Правоъгълно стенно осветително тяло от неръждаема стомана за индиректно осветление. Подходящо както за външна, така и за вътрешна употреба.

CHLOE СТЕННА

230 V LED 9 W 3000 K 800 lm Ra 80 IP65

R11752 неръждаема стомана

229 лв. ➔

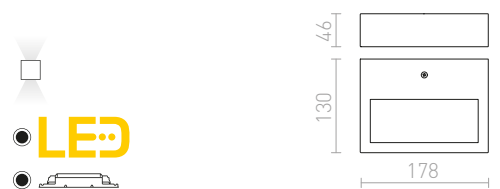

IP65

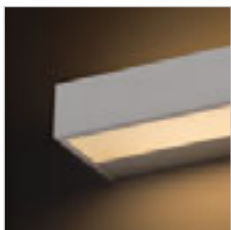

PRIO LED

Стенна лампа от алуминий с вграден LED, за осветяване UP/DOWN. Предлага се в два различни цвята. Да не се използва като рафт!

PRIO LED 62 СТЕННА

230 V LED 33 W 3000 K 720 lm Ra 80

R12091 бяло

320 лв.

%

R12092 полиран алуминий

340 лв.

%



LED

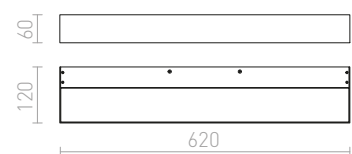



TWIST

Външна стенна лампа от алуминий с вграден LED източник на светлина, който може да се върти за осветяване НАГОРЕ или НАДОЛУ.

TWIST СТЕННА

230 V LED 12 W 3000 K 980 lm Ra 80 IP65

R13615 бяло

188 лв.

R13616 антрацитно сиво

188 лв.

LED

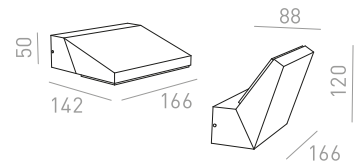



SWING

Линейно осветително тяло с вграден LED, подходящо за над картини.

SWING ЗА МОНТАЖ НАД КАРТИНА
230 V LED 8 W 3000 K 750 lm Ra 80

R12954 хром

278 лв. ➔

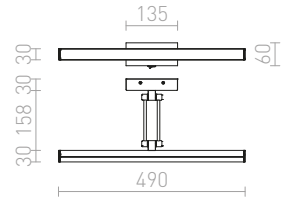
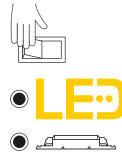

IP44

SWAY

Линейно осветително тяло с вграден LED и функция за накланяне, подходяща като светлина за картина или над огледала.

SWAY ЛАМПА ЗА БАНЯ

230 V LED 12 W 3000 K 1060 lm Ra 80 IP44

R12951 хром

215 лв.

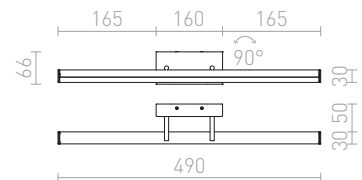

IP44

PANON

Линейно осветително тяло върху фиксирано рамо и с вграден LED за осветяване надолу. Подходящо за помещения с влага.

PANON LONG СТЕННА

230 V LED 12 W 3000 K 900 lm Ra 80 IP44

R12950 хром

238 лв.

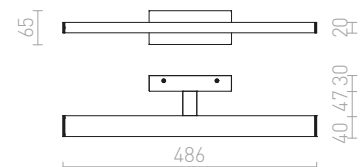
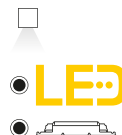



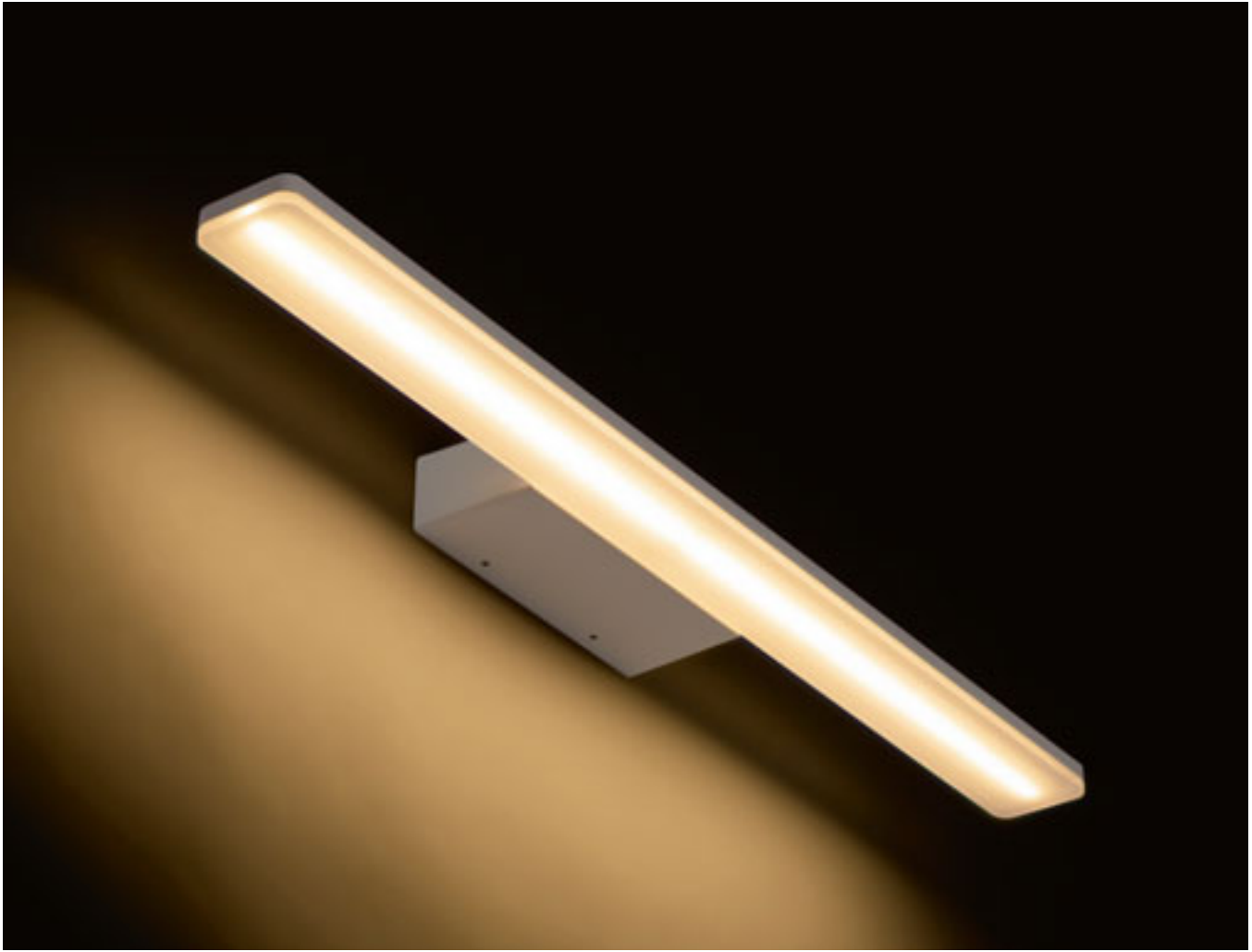

IP44



MAREA

Линейна LED лампа, подходяща за над огледала за осветяване надолу. Може да се използва във влажни помещения.

MAREA 60 СТЕННА

230 V LED 18 W 3000 K 1954 lm Ra 80 IP44

R13554 бяло

360 лв.

R13852 черно

360 лв.

NEW

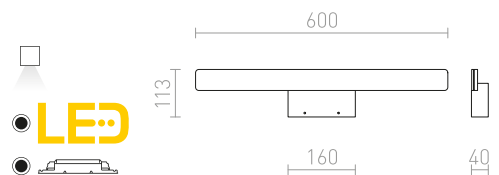



IP44

IMPERISO

Линейна LED лампа, подходяща за над огледала. Предната част на лампата може да се върти около хоризонтална ос. Може да се използва във влажни помещения.

IMPERISO 60

230 V LED 18 W 3000 K 1769 lm Ra 80 IP44

R13555 бяло

480 лв.

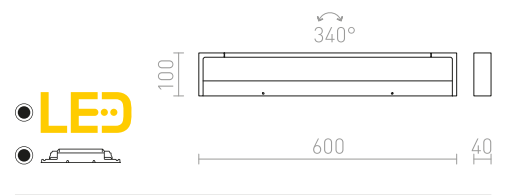

IP54

LUISA

Линейна LED лампа, подходяща за над огледала за осветяване надолу. Може да се използва във влажни помещения.

LUISA 60 СТЕННА

230 V LED 12 W 3000 K 1138 lm Ra 80 IP54

R13735 бяло

290 лв.

R13853 черно

290 лв.

NEW

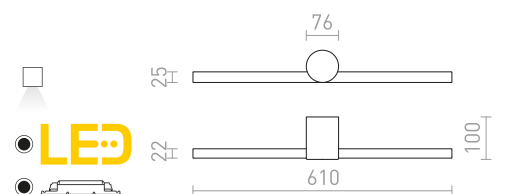



IP44



IP44



FLORIO

Лампа за баня с вграден LED и фасунга за уреди с ниска консумация до 100W.

FLORIO 49

230 V LED 8W 3000 K 640 lm Ra 80 IP44

R12903 бяло

158 лв.

R12904 хром

178 лв.



55



480

65



IP44



IP44



CORAZON

Лейнено осветително тяло с вграден LED, подходящо за помещения с влага.

CORAZON 60

230 V LED 15W 3000 K 1200 lm Ra 80 IP44

R12901 хром

158 лв.



51



600

70



CORAZON 90

230 V LED 20W 3000 K 1600 lm Ra 80 IP44

R12902 хром

215 лв.



51



900

70







TICO

Еднопосочна стенна лампа за повърхностен монтаж от масивен алуминий.

TICO | СТЕННА

230 V LED 3 W 3000 K 190 lm Ra 80

R10178 алуминий

78 лв. %

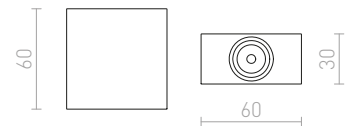
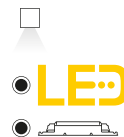



IP54

AMBER

Кръгла стенна лампа с вграден LED, подходяща като ориентиращо осветление. Не е необходимо да се вгражда.

AMBER СТЕННА

230 V LED 3 W 3000 K 130 lm Ra 80

R12610 сиво

98 лв. %

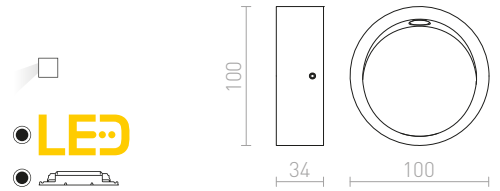

AQILA

Стенна лампа с вграден LED за ориентиращо осветление на тротоари, стълби или тераси. Подходяща за външна и вътрешна употреба и без необходимост от вграждане.

AQILA SQ СТЕННА

230 V LED 6 W 3000 K 200 lm Ra 80 IP54

R12542 бяло

178 лв.

R12544 антрацитно сиво

178 лв.

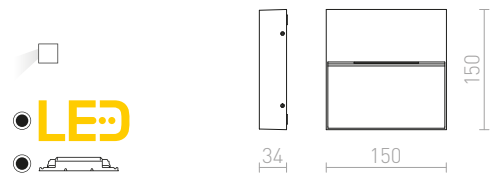

IP54



AQILA RC СТЕННА

230 V LED 6 W 3000 K 200 lm Ra 80 IP54

R12545 бяло

178 лв. ➔

R12547 антрацитно сиво

188 лв.

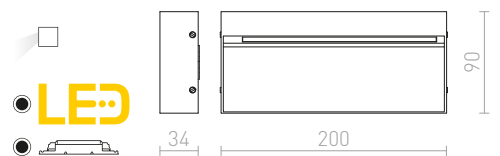

IP54

AQILA R СТЕННА

230 V LED 6 W 3000 K 200 lm Ra 80 IP54

R12539 бяло

158 лв.

R12540 сиво

150 лв. ➔

R12541 антрацитно сиво

158 лв.

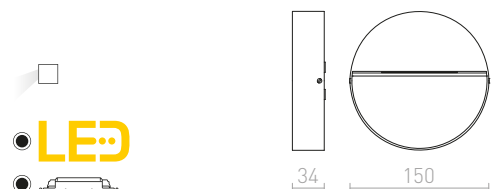

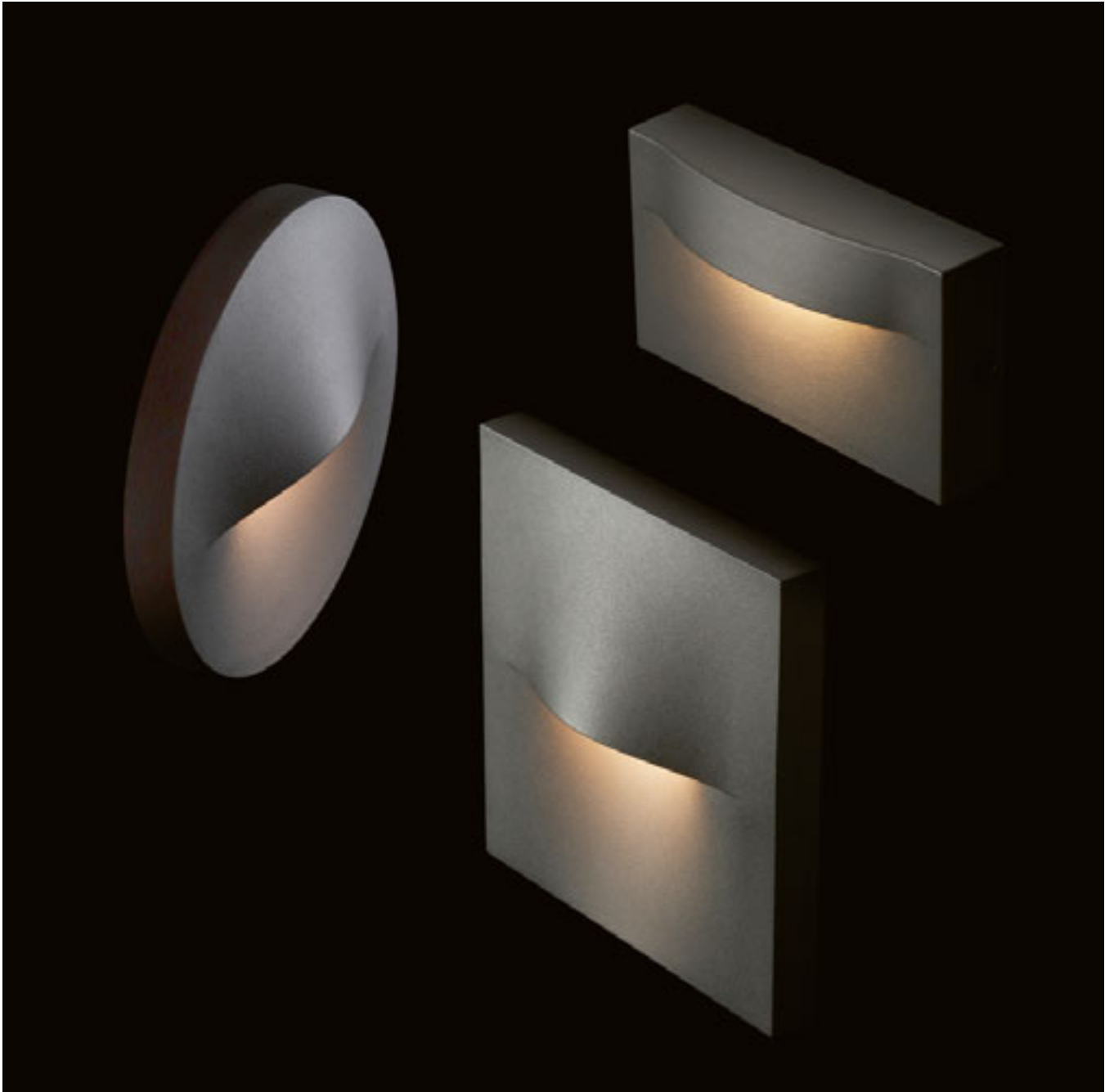

IP65



BOBO

LED осветително тяло за повърхностен монтаж от алуминий за външна употреба, подходящо за осветяване на пътеки и стълби, без нужда от вграждане.

BOBO R СТЕННА

230 V LED 3 W 3000 K 212 lm Ra 80 IP65

R13933 антрацитно сиво

88 лв. **NEW**

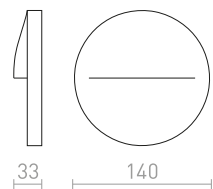
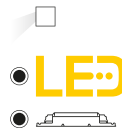



IP65

BOBO

LED осветително тяло за повърхностен монтаж от алуминий за външна употреба, подходящо за осветяване на пътеки и стълби, без нужда от вграждане.

BOBO RC СТЕННА

230V LED 8W 3000K 640lm Ra80 IP65

R13934 антрацитно сиво

120 лв.

NEW

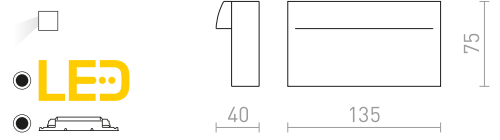

IP65

BOBO

LED осветително тяло за повърхностен монтаж от алуминий за външна употреба, подходящо за осветяване на пътеки и стълби, без нужда от вграждане.

BOBO SQ СТЕННА

230V LED 3W 3000K 135lm Ra80 IP65

R13935 антрацитно сиво

88 лв.

NEW

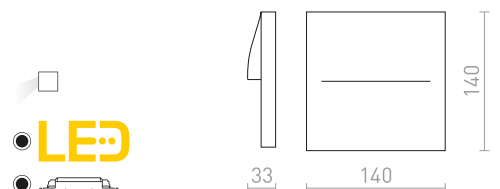

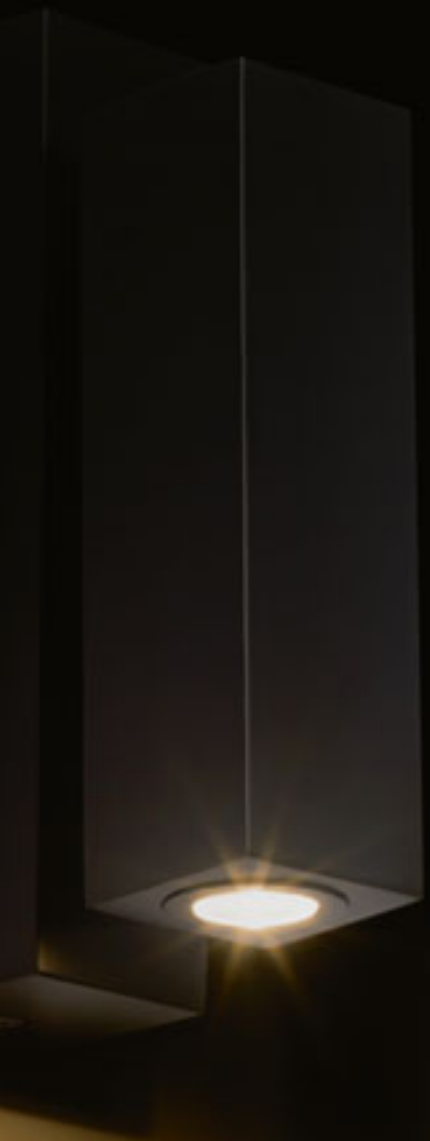

СПОТОВЕ / ЛУНИЧКИ

ЗА БАНЯ	272-275
ДО ЛЕГЛОТО	276-285
КОМПЛЕКТИ	286-303
С ОГЪВАЕМО РАМО	304-309
НАСОЧВАЩИ СЕ	310-317

СПОТОВЕ ЗА БАНЯ



LINN I
272-273



LINN III
272-273



VALTO I
272-273

272-275



VALTO III
272-273



BOLLY III
272-273



DUBLIN I
274-275



DUBLIN II
274-275



DUBLIN III
274-275



DUBLIN IV
274-275

СПОТОВЕ ДО ЛЕГЛОТО



VERSA
276-277



VERSINA
276-277



TAINA
276-277

276-285



PERTH
276-277



CHOUPELLE
278-279



ARAQ
278-279



HAREN
278-279



ROSTAM
278-279



VIPER WL
280-281



TIARA
280-281



FADO I
280-281



MIG
280-281



TAPIO I SQ
280-281



AMADEUS I
282-283



STIG
282-283



THALIA
282-283



VOLTERA USB
284-285



SIENA
284-285



ELISEO
284-285

СПОТОВЕ КОМПЛЕКТИ



BOGARD I
286-287



BOGARD II
286-287



BOGARD III
286-287

286-303



KENNY I
288-289



KENNY II
288-289



KENNY III
288-289



KENNY IV
288-289



KENNY
288-289



DUDE R
290-291



DUDE SQ
290-291



DUDE
290-291



DUDE II
290-291



DUGME I
292-293



DUGME II
292-293



DUGME III
292-293



TRICA I
294-295



TRICA II
294-295



TRICA III
294-295



KELLY LED I
296-297



KELLY LED II
296-297



KELLY LED III
296-297



KELLY LED
296-297



KELLY LED I
298-299



KELLY LED II
298-299



KELLY LED III
298-299



ELISEO
300-301



ELISEO II
300-301



GLOSSY
302-303



GLOSSY I
302-303



GLOSSY III
302-303



ROSITA I
302-303



ROSITA II
302-303

СПОТОВЕ С ОГЪВАЕМО РАМО

304-309



AIM
304-305



FRISCO W
304-305



EKE
304-305



POINT
306-307



VERSA
306-307



SHOW
306-307



BOB
306-307



KAYA
308-309



FLAP
308-309



VALE
308-309

СПОТОВЕ НАСОЧВАЩИ СЕ



CELEIA
310-311



AGNETA
310-311



BAROQUE
310-311

310-317



JOLI I
310-311



BELENOS
312-313



BOGARD
312-313



BOGARD TWIN
312-313



OPTIMUS
312-313



DARIO
314-315



DARIO
314-315



PIXIE
314-315



ORIT
314-315



CASSIE
316-317



BUGSY I
316-317



REDO
316-317



MARVEL II
316-317



IP44

BOLLY

Стенна или таванна лампа от опалово стъкло на хромирана основа. Подходяща за използване в бани.

BOLLY III ПОВЪРХНОСТЕН МОНТАЖ

230 V G9 LED 3x3 W IP44

R13691 опалово стъкло/хром

248 лв.

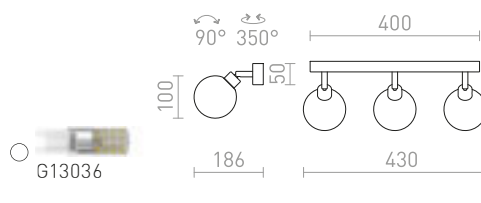

IP44

LINN

Стенна или таванна лампа от опалово стъкло на хромирана основа. Подходяща за бани.

LINN I СТЕННА

230 V G9 LED 3 W IP44

R13695 опалово стъкло/хром

88 лв.

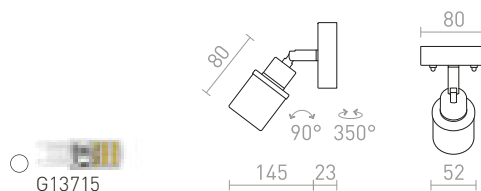

LINN III ПОВЪРХНОСТЕН МОНТАЖ

230 V G9 LED 3x3 W IP44

R13703 опалово стъкло/хром

198 лв.

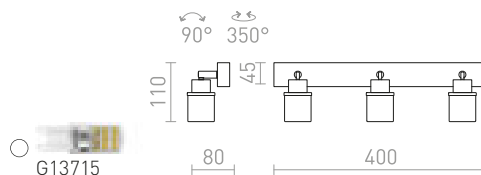



VALTO

Стенна или таванна лампа с наклонящ се абажур за LED светлинни източници с фасунга GU10. Подходяща за бани.

VALTO I СТЕННА

230 V GU10 LED 5 W IP44

R13696 хром

88 лв.

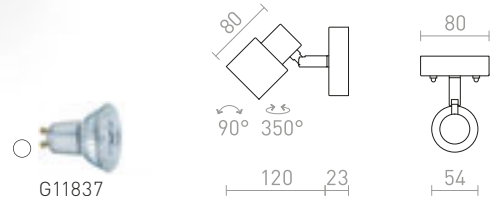

VALTO III ПОВЪРХНОСТЕН МОНТАЖ

230 V GU10 LED 3x5 W IP44

R13704 хром

178 лв.

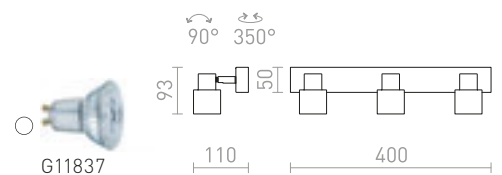





IP44



IP44



IP44



IP44

DUBLIN

Хромиран спот подходящ за баня.

DUBLIN I ПОВЪРХНОСТЕН МОНТАЖ

230 V GU10 9 W IP44

R13377 хром

88 лв. ➤

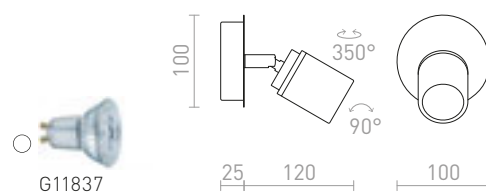
**DUBLIN II ПОВЪРХНОСТЕН МОНТАЖ**

230 V GU10 2x9 W IP44

R13378 хром

150 лв. ➤

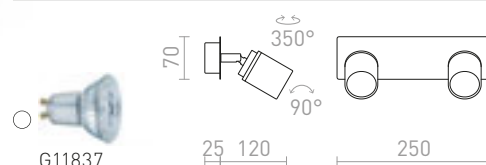
**DUBLIN III ПОВЪРХНОСТЕН МОНТАЖ**

230 V GU10 3x9 W IP44

R13379 хром

178 лв. %

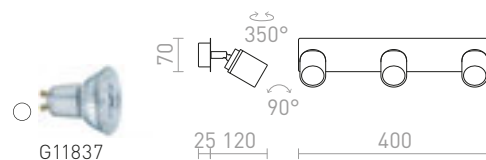
**DUBLIN IV ПОВЪРХНОСТЕН МОНТАЖ**

230 V GU10 4x9 W IP44

R13380 хром

258 лв. ➤

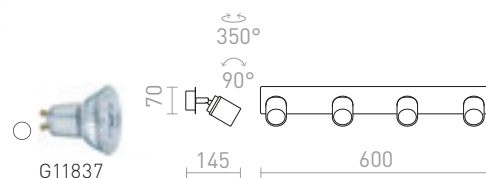

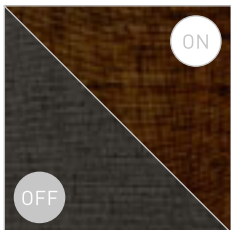
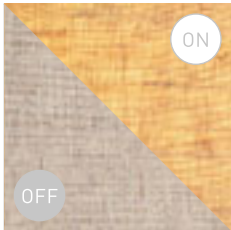

PERTH

Стенна лампа с ъглов текстилен абажур и LED прожектор на гъвкаво рамо. Двата източника на светлина могат да се управляват индивидуално чрез въртящ се превключвател на ъгловата основа на лампата.

PERTH СТЕННА С LED ПРОЖЕКТОР

230 V E14 LED 15 W+3 W $\angle 30^\circ$ 3000 K 150 lm Ra 80

R13661 бежова/бяло/хром

328 лв.

R13662 черно/черно/хром

328 лв.



G13572

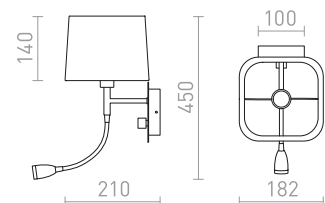



VERSA

Стенна лампа с текстилен абажур и LED прожектор на огъваемо рамо. И двата източника на светлина могат да се управляват поотделно чрез превключватели в основата на лампата.

VERSA АПЛИК С АБАЖУР

230 V E27 LED 42 W+3 W $\angle 40^\circ$ 3000 K 240 lm Ra 80

R10580 бяло/матиран никел

340 лв.

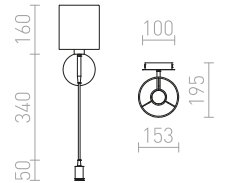
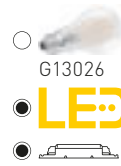

VERSINA

Стенна лампа с текстилен абажур и LED прожектор на огъваемо рамо. И двата източника на светлина могат да се управляват поотделно чрез превключватели, разположени на кръглата основа на лампата.

VERSINA С АБАЖУР

230 V E27 LED 28 W+3 W $\angle 25^\circ$ 3000 K 180 lm Ra 80

R12955 бяло/хром

248 лв.

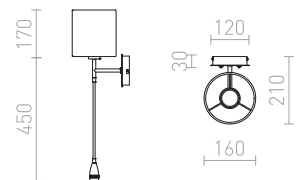

TAINA

Стенна лампа с текстилен абажур и LED прожектор на огъваемо рамо. И двата източника на светлина могат да се управляват поотделно чрез превключватели, разположени на ъгловата основа на лампата.

TAINA С АБАЖУР

230 V E27 LED 28 W+3 W $\angle 25^\circ$ 3000 K 180 lm Ra 80

R12956 бяло/матиран никел

258 лв.

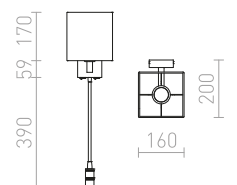

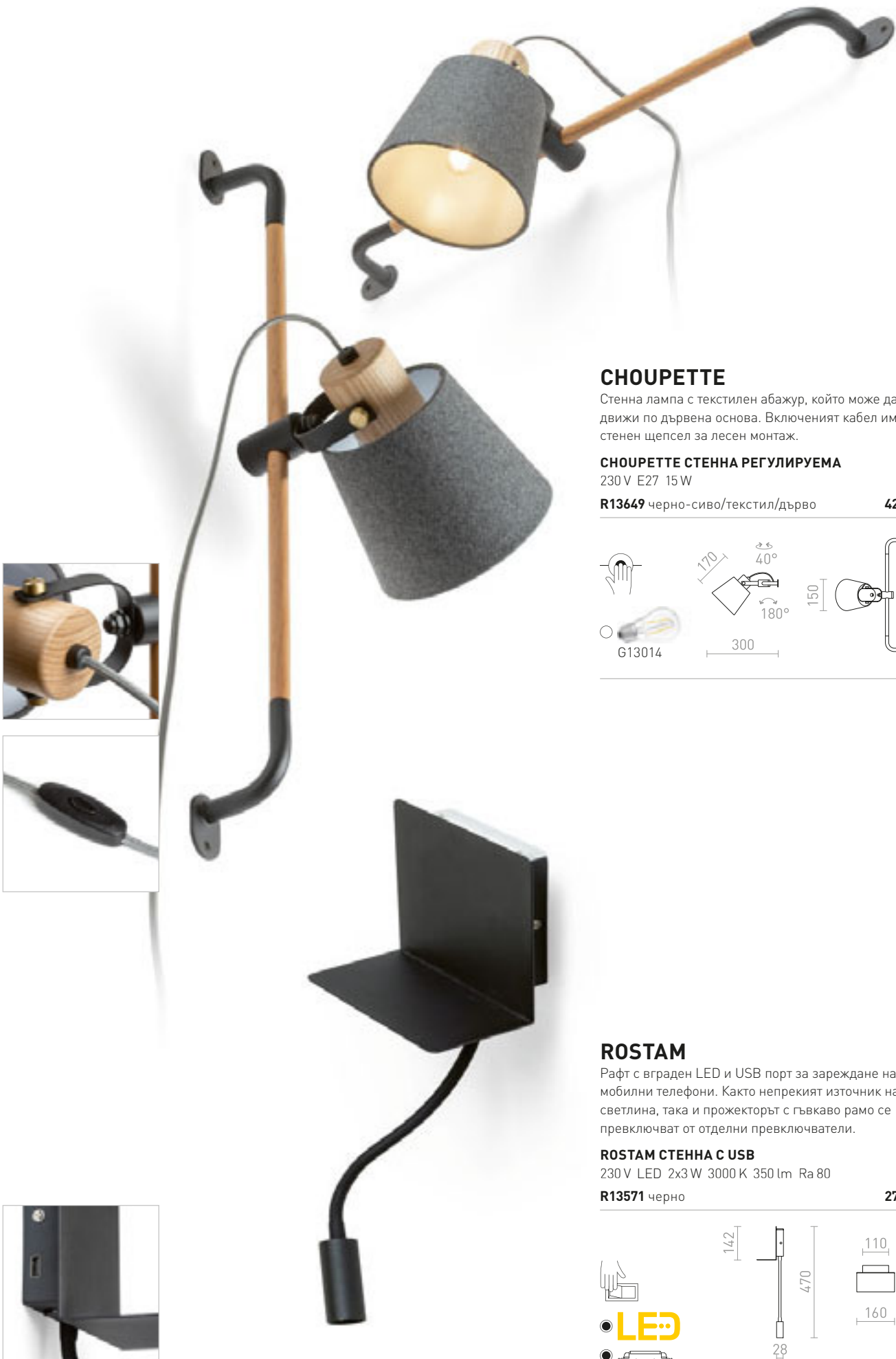

SHOUPETTE

Стенна лампа с текстилен абажур, който може да се движи по дървена основа. Включеният кабел има стенен щепсел за лесен монтаж.

SHOUPETTE СТЕННА РЕГУЛИРУЕМА

230 V E27 15 W

R13649 черно-сиво/текстил/дърво

420 лв.

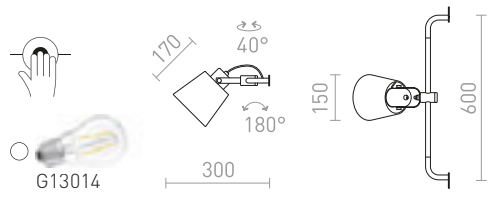

ROSTAM

Рафт с вграден LED и USB порт за зареждане на мобилни телефони. Както непрекият източник на светлина, така и прожекторът с гъвкаво рамо се превключват от отделни превключватели.

ROSTAM СТЕННА С USB

230 V LED 2x3W 3000 K 350 lm Ra 80

R13571 черно

278 лв.

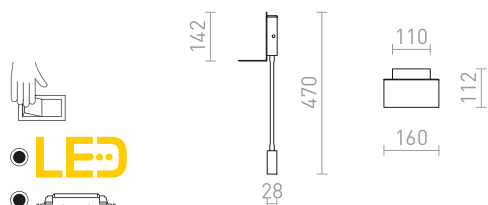



ARAQ

Стенна лампа с месингова фасунга и рамо върху черна лакирана основа. За използване с подходящ декоративен източник на светлина E27.

ARAQ СТЕННА

230 V E27 42 W

R13890 полиран месинг/черна

58 лв.

NEW

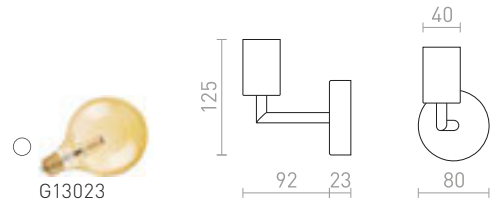

HAREN

Масивен прожектор с фасунга E27 предназначен за източници на насочена светлина.

HAREN ПОВЪРХНОСТЕН МОНТАЖ

230 V E27 15 W

R13612 мед/черна

120 лв.

R13613 черно

88 лв.

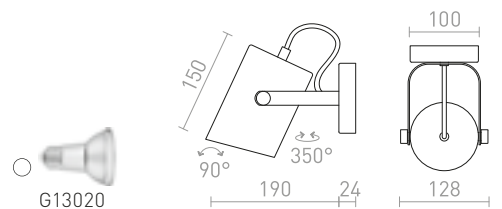



VIPER

Стенна лампа с елегантен дизайн с хромирани детайли, черен LED прожектор и червен текстилен кабел.

VIPER WL

230 V LED 3 W $\angle 60^\circ$ 3000 K 100 lm Ra 80

R12461 черно/хром

178 лв. %

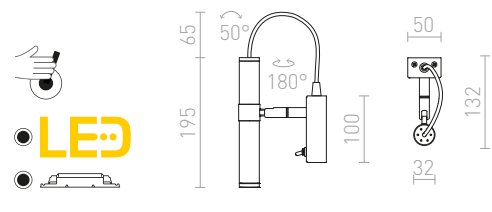

FADO

Ъглова стенна лампа с накалищ се LED прожектор.

FADO I СТЕННА

230 V LED 3 W $\angle 45^\circ$ 4000 K 110 lm Ra 80

R12473 черно

238 лв.

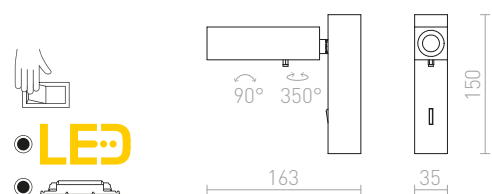

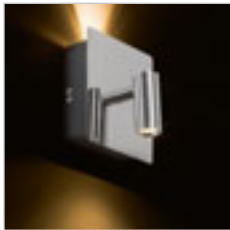

TIARA

Стенна лампа с два вградени LED източника на светлина, които могат да се управляват индивидуално чрез превключватели, разположени на ъгловата основа на лампата.

TIARA СТЕННА

230 V LED 2x3 W $\angle 25^\circ$ 3000 K 300 lm Ra 80

R12957 хром

138 лв. %

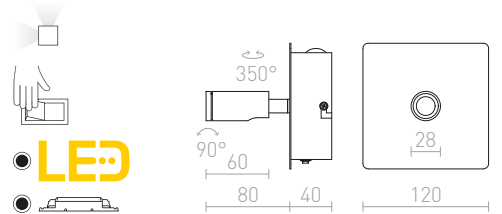

TAPIO

Стенна лампа с вграден LED върху правоъгълна основа.

TAPIO I SQ СТЕННА

230 V LED 4,5 W 3000 K 350 lm Ra 80

R13423 черно

158 лв.

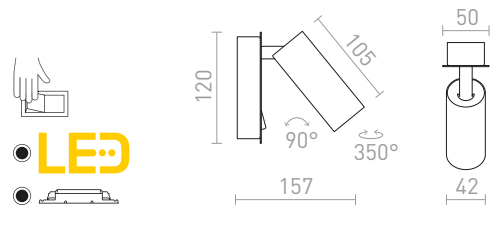

MIG

Еlegantен прожектор с ключ и вграден LED, подходящ за спални. Основата се доставя с вход за кабели, за опцията за свързване към близкия електрически контакт. Кабелът не е включен.

MIG СТЕННА

230 V LED 3 W $\angle 30^\circ$ 3000 K 150 lm Ra 80

R13644 бяло

138 лв.

R13645 черно

138 лв.

R13646 матиран никел

138 лв. ➔

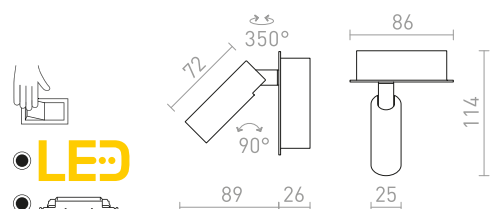



AMADEUS

Стенна лампа с вграден LED, въртящ се абажур и ключ на основата.

AMADEUS I СТЕННА

230 V LED 6 W 3000 K 530 lm Ra 80

R12476 бяло

220 лв.

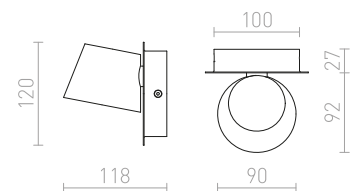



THALIA

LED стенна лампа с функция за прожектор и подсветка. Двата източника на светлина могат да се включват и изключват с помощта на отделни превключватели, разположени в основата на лампата.

THALIA СТЕННА

230 V LED 6 W + 3 W 3000 K 480 lm Ra 80

R13765 черно/сатениран акрил

278 лв.

NEW

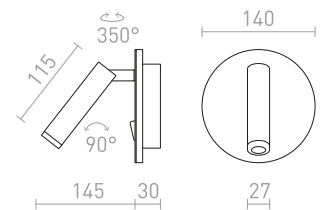

STIG

Еlegantна ED лампа с превключвател.

STIG СТЕННА

230 V LED 5,6 W $\angle 34^\circ$ 3000 K 404 lm Ra 80

R13941 черно

188 лв.

NEW

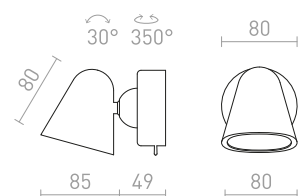



VOLTERA

Лакирано стенно осветително тяло с насочващ се светлинен източник GU10 и вграден USB, подходящ за зареждане на смартфони или подобни устройства.

VOLTERA USB СТЕННА

230 V GU10 50 W

R13763 бяло

238 лв.

NEW

R13764 черно

238 лв.

NEW

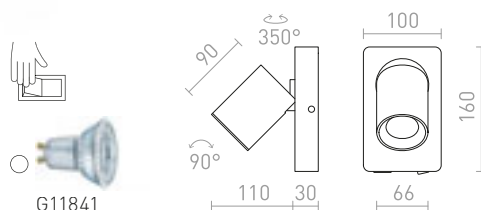

ELISEO

Стенна лампа с въртяща се глава във формата на чиния, вграден LED и дифузер в цвят опал.

ELISEO СТЕННА

230 V LED 5 W 3000 K 320 lm Ra 80

R13914 бяло

178 лв.

NEW

R13915 черно

178 лв.

NEW

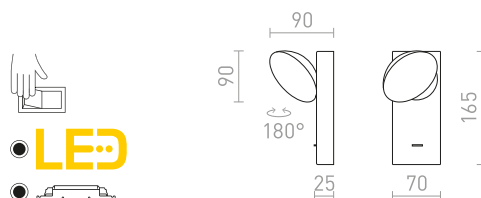



SIENA

Лакирано стенно осветително тяло с насочващ се източник на светлина GU10 и превключвател на основата.

SIENA СТЕННА

230 V GU10 50 W

R13761 бяло

178 лв. NEW

R13762 черно

178 лв. NEW

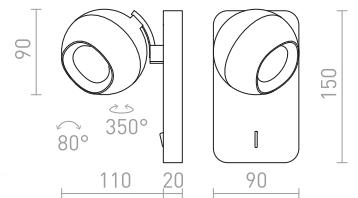



BOGARD

Насочващ се прожектор за стенов монтаж с вграден LED.

BOGARD I СТЕННА

230 V LED 5W $\angle 40^\circ$ 3000 K 496 lm Ra 80

R12502 матиран никел

98 лв. %

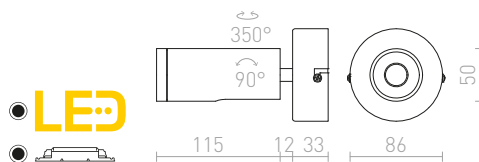

BOGARD II СТЕННА

230 V LED 2x5 W $\angle 40^\circ$ 3000 K 700 lm Ra 80

R12503 матирано черно

198 лв. %

R12504 матиран никел

98 лв. %

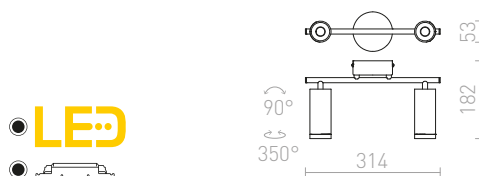

BOGARD III СТЕННА

230 V LED 3x5 W $\angle 40^\circ$ 3000 K 1050 lm Ra 80

R12505 матирано черно

215 лв. %

R12506 матиран никел

129 лв. %

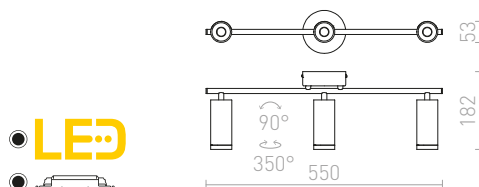





KENNY

Елегантна серия прожектори за източници на светлина GU10 с възможност за промяна на външния вид със сменяеми цветни облицовки (по избор).

KENNY I ПОВЪРХНОСТЕН МОНТАЖ

230 V GU10 35 W

R12912 бяло/черно	120 лв.
R12913 полиран алуминий/черна	120 лв.
R12914 черно/златна	120 лв.

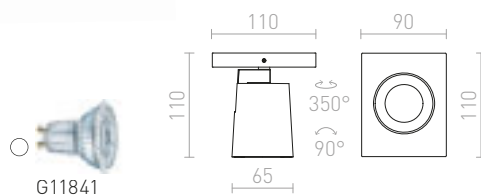

KENNY II ПОВЪРХНОСТЕН МОНТАЖ

230 V GU10 2x35 W

R12915 бяло/черно	215 лв.
R12916 полиран алуминий/черна	215 лв.
R12917 черно/златна	215 лв.

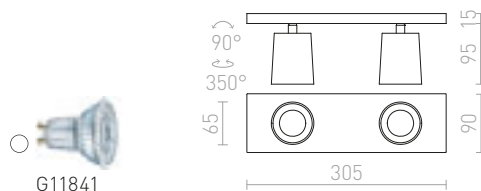

KENNY III ПОВЪРХНОСТЕН МОНТАЖ

230 V GU10 3x35 W

R12918 бяло/черно	320 лв.
R12919 полиран алуминий/черна	290 лв. →
R12920 черно/златна	320 лв.

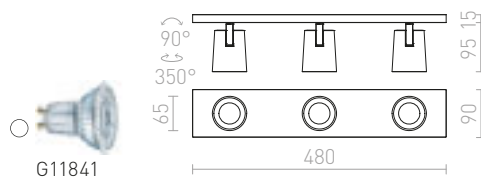

KENNY IV ТАВАННА

230 V GU10 4x35 W

R12921 бяло/черно	360 лв.
R12922 полиран алуминий/черна	340 лв. →
R12923 черно/златна	360 лв.

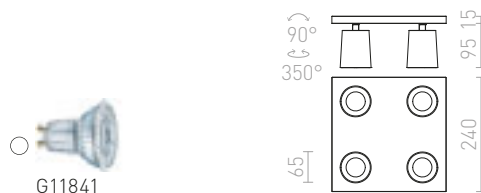



KENNY

Допълнителна облицовка за серията прожектори KENNY за лесна промяна на цветовия дизайн.

KENNY ДЕКОРАТИВЕН ПРЪСТЕН

R12924 бяло	7.25 лв.
R12925 златна	7.25 лв.
R12926 черно	7.25 лв.

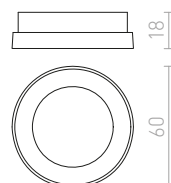



DUDE

Лампа за повърхностен монтаж за LED източници на светлина с фасунга GU10.

DUDE SQ ПОВЪРХНОСТЕН МОНТАЖ

230 V LED GU10 9 W

R13920 бяло

98 лв. NEW

R13921 черно

98 лв. NEW

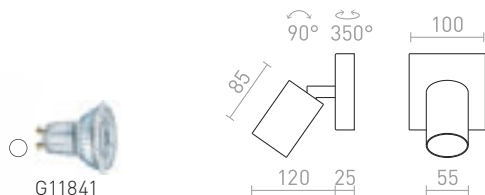

DUDE

Лампа за повърхностен монтаж за LED източници на светлина с фасунга GU10.

DUDE R ПОВЪРХНОСТЕН МОНТАЖ

230 V LED GU10 9 W

R13918 бяло

98 лв. NEW

R13919 черно

98 лв. NEW

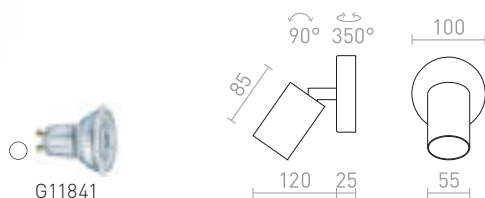

DUDE

Прожектор за повърхностен монтаж за два LED източника на светлина GU10.

DUDE II ПОВЪРХНОСТЕН МОНТАЖ

230 V LED GU10 2x9 W

R13922 бяло

178 лв. NEW

R13923 черно

178 лв. NEW

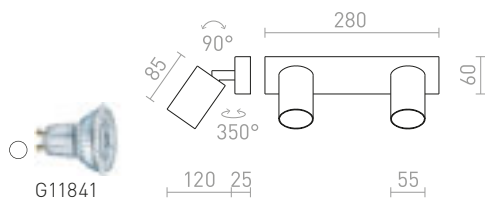



DUDE

Стенна лампа с ключ и фасунга GU10 за LED източници на светлина.

DUDE СТЕННА

230 V LED GU10 9 W

R13924 бяло

120 лв.

NEW

R13925 черно

120 лв.

NEW



G11841

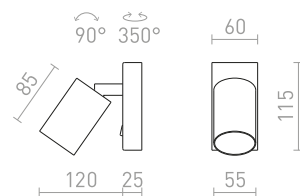





DUGME

Спот лампа от бял лакиран метал с антрацитни детайли.

DUGME I

230 V GU10 35 W

R12076 бяло/антрацитно сиво

98 лв.

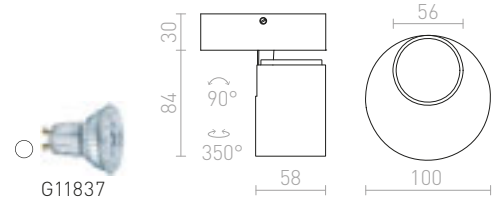

DUGME II

230 V GU10 2x35 W

R12077 бяло/антрацитно сиво

198 лв.

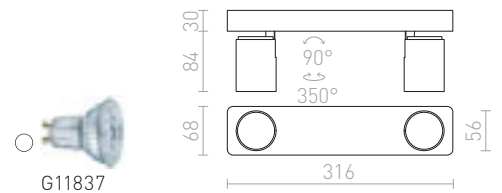

DUGME III

230 V GU10 3x35 W

R12078 бяло/антрацитно сиво

258 лв.

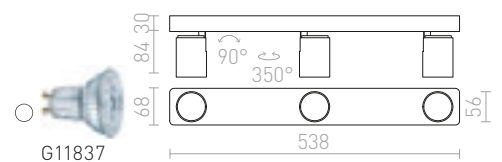



TRICA

Минималистичен метален спот за поставяне на стена или таван, подходящ за декоративни източници на светлина GU10.

TRICA I СТЕННА

230 V GU10 25 W

R13371 бяло

48 лв. %

R13372 черно

48 лв. %



G11841

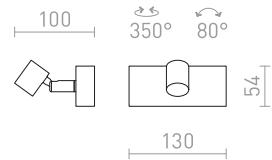

TRICA II СТЕННА

230 V GU10 2x25 W

R13373 бяло

78 лв. %

R13374 черно

78 лв. %



G11841

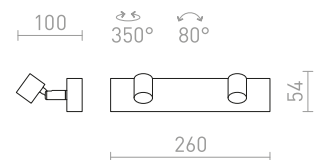

TRICA III СТЕННА

230 V GU10 3x25 W

R13375 бяло

98 лв. %

R13376 черно

98 лв. %



G11841

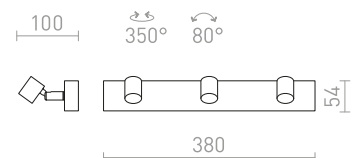





KELLY LED

Стенни/таванни осветителни тела с насочващи се рефлектори и интегрирани източници на светлина.

KELLY LED I СТЕННА

230 V LED 12 W $\angle 24^\circ$ 3000 K 600 lm Ra 80

R12332 бяло

215 лв. ➔

R12333 черно

215 лв. ➔

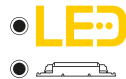
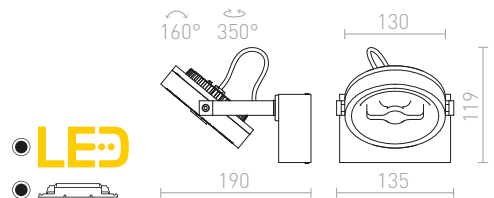

KELLY LED II СТЕННА

230 V LED 2x12 W $\angle 24^\circ$ 3000 K 1200 lm Ra 80

R12334 бяло

420 лв. ➔

R12335 черно

420 лв. ➔

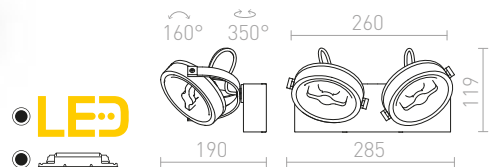

KELLY LED III СТЕННА

230 V LED 3x12 W $\angle 24^\circ$ 3000 K 1800 lm Ra 80

R12336 бяло

580 лв. ➔

R12337 черно

580 лв. ➔

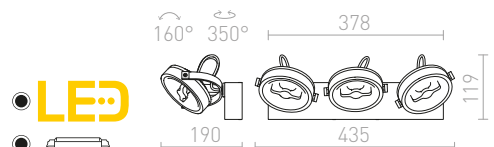



KELLY LED

Полувграден и насочващ се прожектор с интегриран LED. Само за таванен монтаж на гипсокартон. TRIAC димиране.

KELLY LED DIMM ПОЛУВГРАДЕНА

230 V LED 12 W $\angle 24^\circ$ 3000 K 600 lm Ra 80

R12637 бяло

188 лв.

R12638 черно

188 лв.

↑ 50

● Ø65

● LED

● димируем

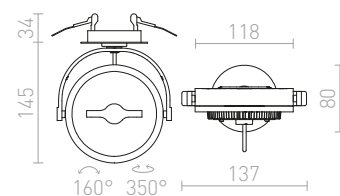





KELLY LED

Стенни/таванни осветителни тела с насочващи се рефлектори и интегрирани LED светлинни източници, които могат да бъдат димирани чрез TRIAC.

KELLY LED I DIMM СТЕННА

230 V LED 12 W $\angle 24^\circ$ 3000 K 600 lm Ra 90

R13104 бяло

238 лв.

R13105 черно

238 лв.

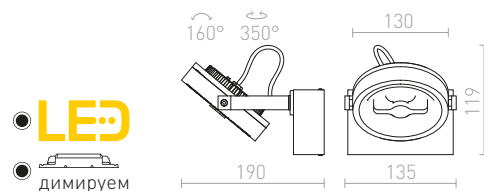

● LED
● димируем

KELLY LED II DIMM СТЕННА

230 V LED 2x12 W $\angle 24^\circ$ 3000 K 1200 lm Ra 90

R13106 бяло

480 лв.

R13107 черно

480 лв.

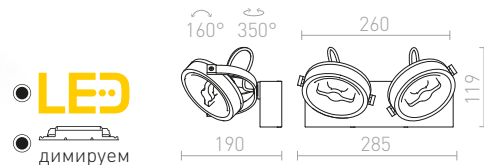

● LED
● димируем

KELLY LED III DIMM СТЕННА

230 V LED 3x12 W $\angle 24^\circ$ 3000 K 1800 lm Ra 80

R13108 бяло

720 лв. ▶▶

R13109 черно

720 лв. ▶▶

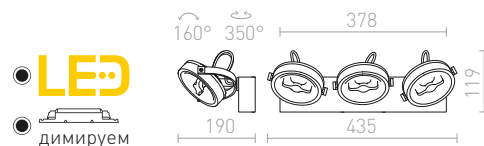

● LED
● димируем





ELISEO

LED лампа за повърхностен монтаж с въртяща се глава във формата на чинийка и дифузер в цвят опал.

ELISEO II ПОВЪРХНОСТЕН МОНТАЖ

230 V LED 2x5 W 3000 K 760 lm Ra 80

R13916 бяло

278 лв. NEW

R13917 черно

278 лв. NEW

LED

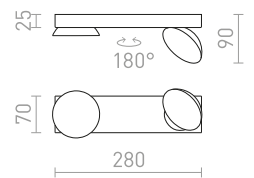

ELISEO

Стенна лампа с въртяща се глава във формата на чиния, вграден LED и дифузер в цвят опал.

ELISEO СТЕННА

230 V LED 5 W 3000 K 320 lm Ra 80

R13914 бяло

178 лв. NEW

R13915 черно

178 лв. NEW



LED

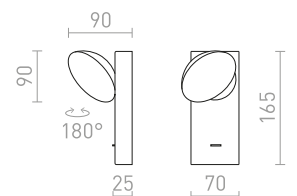



GLOSSY

Осветително тяло за повърхностен монтаж с рефлектори, наклонящи се в две оси.

GLOSSY I

230 V LED GU10 8 W

R10542 хром

88 лв. %

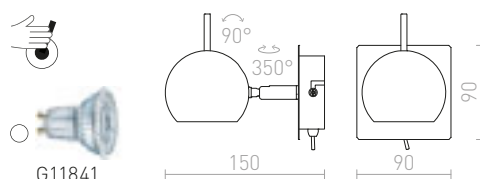

GLOSSY III

230 V LED GU10 3x8 W

R10604 хром

138 лв. %

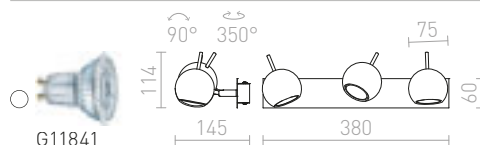

GLOSSY

Стенна лампа с рефлектор с огъваемо рамо. Превключвателят се намира в долната част на основата.

GLOSSY С ОГЪВЪАЕМО РАМО

230 V LED GU10 8 W

R10543 хром

98 лв. %

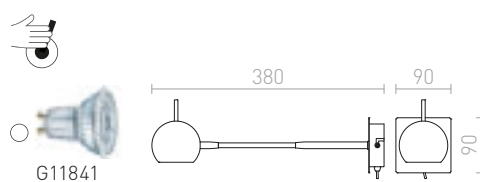



ROSITA

Ретро осветително тяло за стена за енергоспестяващи източници GU10.

ROSITA I СТЕННА

230 V LED GU10 9 W

R12507 бяло/сребърно сиво

120 лв.

R12508 черно/златна

120 лв.

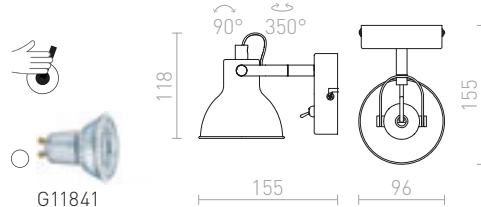

ROSITA II СТЕННА

230 V LED GU10 2x9 W

R12509 бяло/сребърно сиво

178 лв. %

R12510 черно/златна

215 лв. %

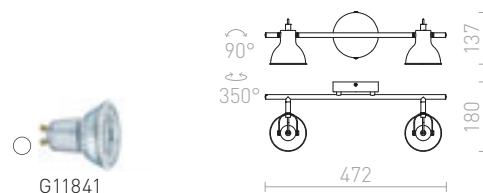



EKE

Прожектор за стенов монтаж с вграден LED на огъваемо рамо и превключвател на основата.

EKE СТЕННА

230 V LED 3 W $\angle 60^\circ$ 3000 K 100 lm Ra 80

R12944 бяло

120 лв.

R12945 черно

120 лв.

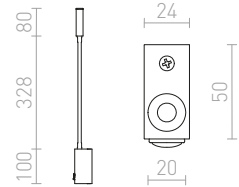

FRISCO

Стенна лампа с вграден LED на гъвкаво рамо и превключвател на основата. Правоъгълният рефлектор осигурява широко разпределение на светлината.

FRISCO W СТЕННА

230 V LED 4,2 W $\angle 120^\circ$ 3000 K 300 lm Ra 80

R12942 черно

188 лв.

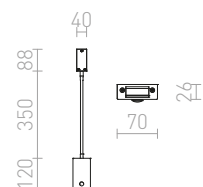
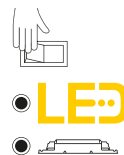



AIM

Прожектор за стенен монтаж с вграден LED на огъваемо рамо и със сензорен превключвател, разположен на основата.

AIM С ОГЪВАЕМО РАМО

230 V LED 3 W $\angle 45^\circ$ 3000 K 180 lm Ra 80

R10541 черно

278 лв.

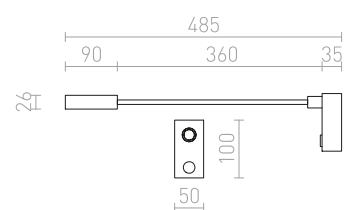



POINT

LED прожектор на огъваемо рамо с превключвател, разположен в долната част на основата.

POINT СТЕННА

230 V LED 3 W $\angle 40^\circ$ 3000 K 240 lm Ra 80

R11758 матиран никел

129 лв. %

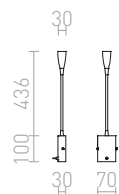



VERSA

LED прожектор на огъваемо рамо с превключвател, разположен в долната част на основата.

VERSA СТЕННА

230 V LED 3 W $\angle 40^\circ$ 3000 K 240 lm Ra 80

R10602 матиран никел

178 лв.

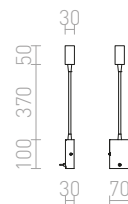

SHOW

Прожектор за стенен монтаж с вграден LED на огъваемо рамо.

SHOW СТЕННА

230 V LED 3 W 3000 K 240 lm Ra 80

R12896 бяло/хром

158 лв. ▾

R12897 черно/хром

158 лв. ▾

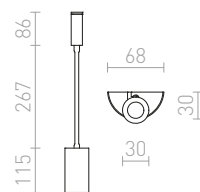

BOB

Прожектор за стенен монтаж с вграден LED на огъваемо рамо с превключвател, разположен на основата.

BOB С ОГЪВАЕМО РАМО

230 V/500 mA LED 3 W $\angle 45^\circ$ 3000 K 180 lm Ra 80

R10538 хром

229 лв.

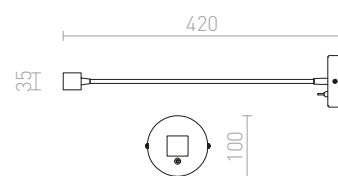



KAYA

Стенна лампа с метален абажур на огъваемо рамо и ключ, разположен на основата. За източници на светлина E27.

KAYA СТЕННА

230 V E27 28 W

R12898 бяло/матиран никел

88 лв.

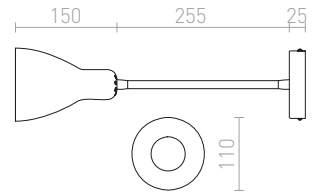

FLAP

LED лампа с кръгъл прожектор върху огъваемо рамо и ключ върху основата.

FLAP СТЕННА

230 V LED 4,2W $\angle 120^\circ$ 3000 K 100 lm Ra 80

R12943 хром

129 лв.

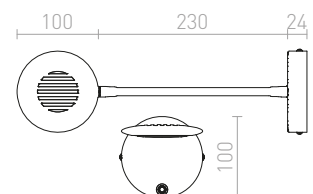



VALE

LED стенна лампа на огъваемо рамо с превключвател на основата. Захранване за кабели може да се намери на основата, за опцията за свързване към близките електрически контакти. Кабелът не е включен.

VALE СТЕННА

230 V LED 3 W $\angle 30^\circ$ 3000 K 150 lm Ra 80

R13647 бяло

188 лв.

R13648 черно

188 лв.

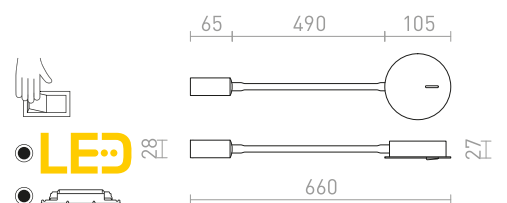



CELEIA

Цилиндричен метален прожектор за използване с подходящ източник на светлина E27.

CELEIA ПОВЪРХОСТЕН МОНТАЖ

230 V E27 40 W

R13901 матирано бяло/матиран никел

88 лв. NEW

R13902 матирано черно/полирана мед

88 лв. NEW

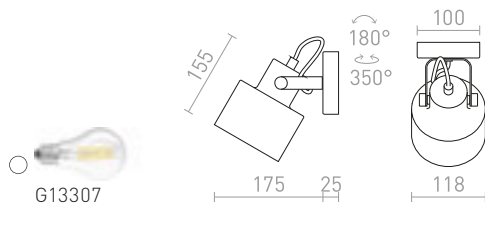

BAROQUE

Малка стенна лампа с широк рефлекторен абажур и превключвател на основата, за използване с източници на светлина E27.

BAROQUE СТЕННА

230 V E27 28 W

R12986 черно/хром

120 лв. →

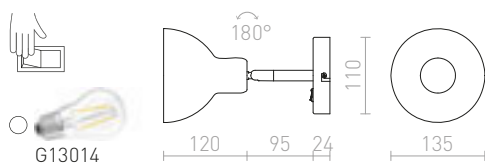



AGNETA

Кръгъл въртящ се метален абажур с основа, за използване с подходящ източник на светлина E27.

AGNETA ПОВЪРХНОСТЕН МОНТАЖ

230 V E27 40 W

R13893 бяло

98 лв.

NEW

R13894 черно

98 лв.

NEW

R13895 полиран месинг/черна

150 лв.

NEW

R13896 полирана мед/черна

150 лв.

NEW

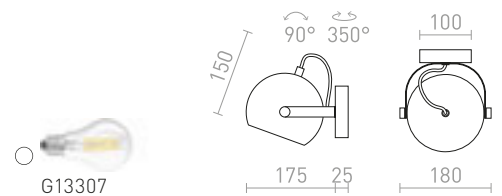

JOLI

Пластмасов, наклонящ се прожектор за LED източници на светлина GU10.

JOLI | СТЕННА

230 V LED GU10 10 W

R13556 черно

78 лв.

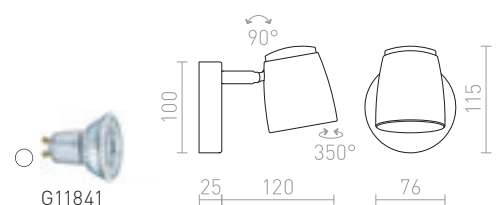



BELENOS

Минималистичен цилиндричен прожектор за светлинни източници GU10 върху кръгла основа. Пружинното захващане на фасунгата позволява използването на светлинни източници с различна дължина.

BELENOS ТАВАННА

230 V LED GU10 9 W

R13363 бяло

88 лв.

R13364 черно

88 лв.

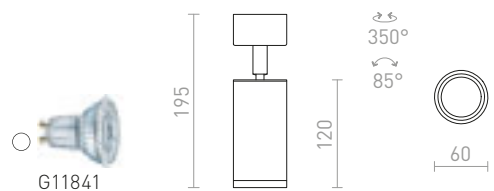

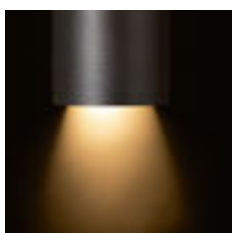

OPTIMUS

Цилиндричен прожектор с фасунга GU10 за LED светлинни източници. Има възможност за регулиране на ъгъла на лъча между 10-50° с помощта на така наречената функция за увеличение zoom. За да се избегнат нежелани сенки, светлината трябва да бъде допълнена с източници на светлина с ъгъл на лъча 120°.

OPTIMUS ТАВАННА

230 V LED GU10 9 W \angle 10-50°

R13779 бяло

120 лв.

R13780 черно

120 лв.

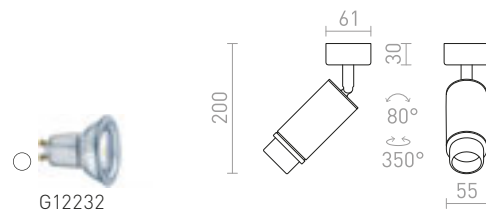

BOGARD

Насочващ се тръбовиден прожектор с вграден LED.

BOGARD ТАВАННА

230 V LED 5 W \angle 40° 3000 K 414 lm Ra 80

R12497 матирано черно

120 лв.

R12498 матиран никел

150 лв.

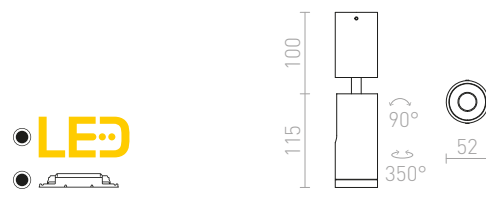

BOGARD

Таванно осветително тяло, което има два интегрирани LED източника на светлина, един фиксиран и един насочващ.

BOGARD TWIN ТАВАННА

230 V LED 2x5 W \angle 40° 3000 K 700 lm Ra 80

R12499 матирано черно

238 лв.

R12500 матиран никел

178 лв.

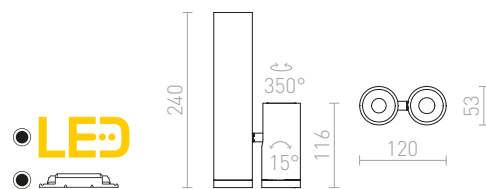



DARIO

Цилиндрично, насочващо се таванно осветително тяло с фасунга GU10 за LED източници на светлина, включително декоративен абажур от полиран черен месинг. Възможни са различни цветови комбинации чрез закупуване на допълнителни абажури в други цветове.

DARIO ТАВАННА

230 V GU10 9 W

R13867 бяло/полиран месинг

120 лв.

NEW

R13868 черно/полиран месинг

120 лв.

NEW

R13869 полиран месинг

150 лв.

NEW



G11841

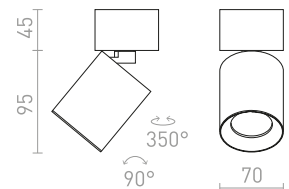

DARIO

Декоративен вътрешен абажур от метал в различни цветове за лампа DARIO.

DARIO ДЕКОРАТИВЕН ПРЪСТЕН

R13876 бяло

17.50 лв.

NEW

R13877 черно

17.50 лв.

NEW

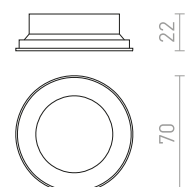
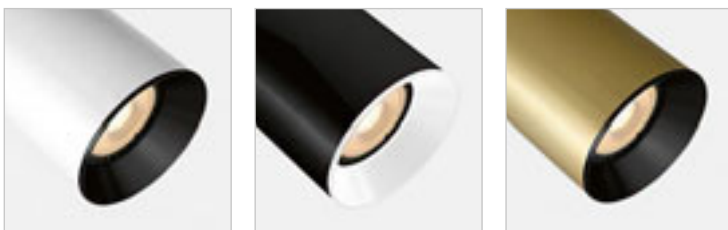

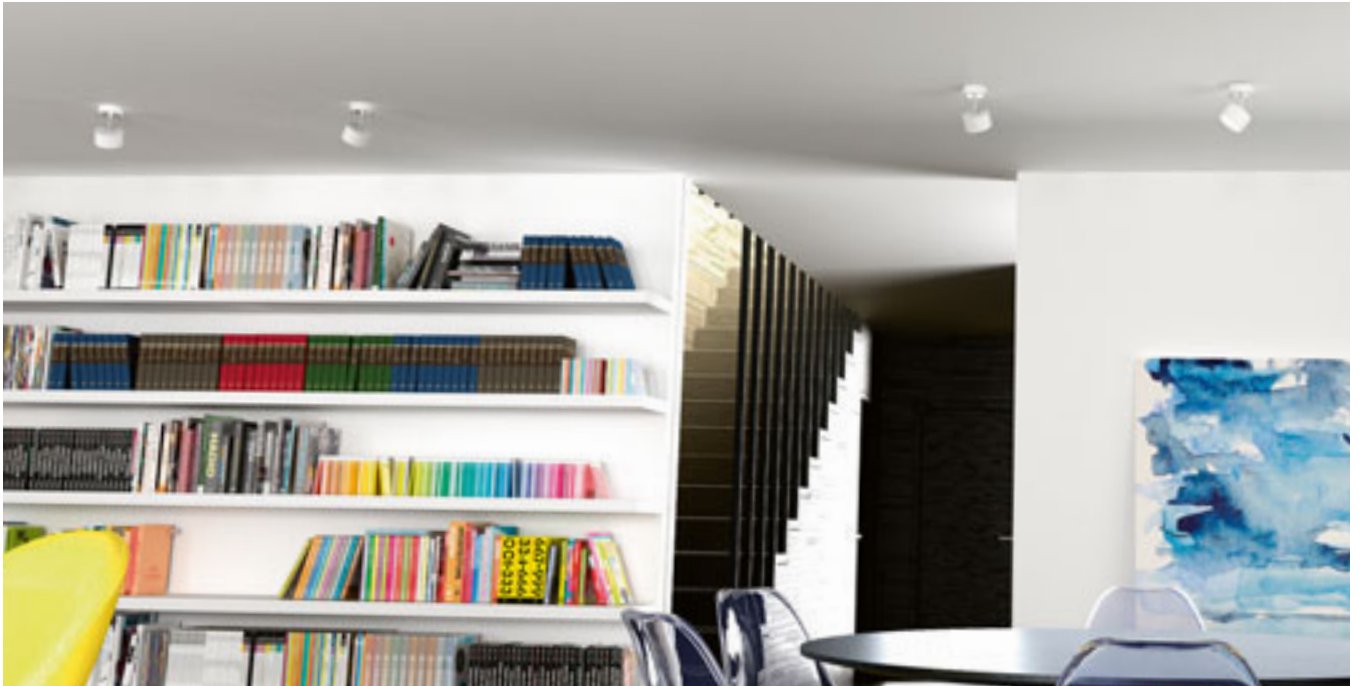

PIXIE

Насочващо се осветително тяло върху основа с фасунга GX53 за енергоспестяващи LED източници.

PIXIE НАСОЧВАЩА СЕ

230 V LED GX53 7 W

R11772 бяло/хром

268 лв.

R11773 черно/хром

268 лв.

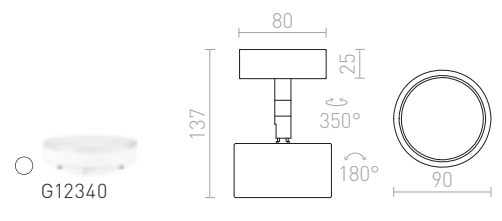

IP44



ORIT

Външен прожектор от алуминий с функция за наклоняване и вграден LED. Рефлекторът може да се накланя само около една ос.

ORIT СТЕННА

230 V LED 6 W $\angle 80^\circ$ 3000 K 315 lm Ra 80 IP44

R12033 алуминий

158 лв. ➔

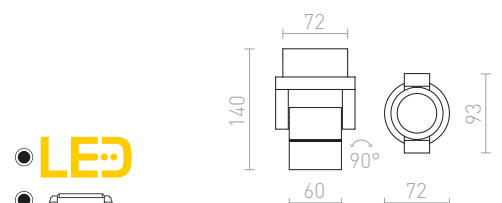



REDO

Наклонящ се прожектор от твърд алуминий.

REDO НАСОЧВАЩА СЕ

230 V GU10 50 W

R10173 алуминий

78 лв. →

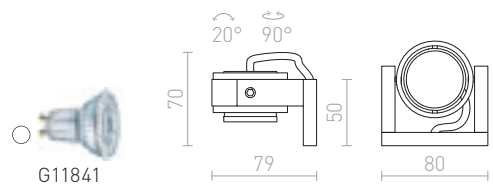



MARVEL

Ъглово осветително тяло от алуминий за два светлинни източника GU10, които могат да бъдат наклонени индивидуално върху центрирана основа.

MARVEL II НАСОЧВАЩА СЕ

230 V GU10 2x50 W

R10171 алуминий

98 лв. %



G11841

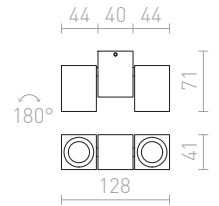

CASSIE

Стенна/таванна лампа с насочващ се рефлектор.

CASSIE СТЕННА

230 V/12 V G53 50 W

R10591 матиран никел

120 лв. %



G13656

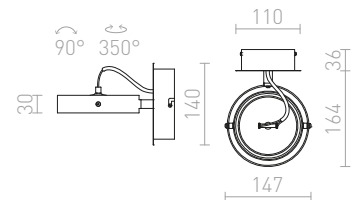

BUGSY

Стенна лампа с абажур от огледално стъкло и хромирана основа.

BUGSY I СТЕННА

230 V GU10 50 W

R10521 хромово стъкло

78 лв. %

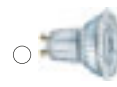

G11841

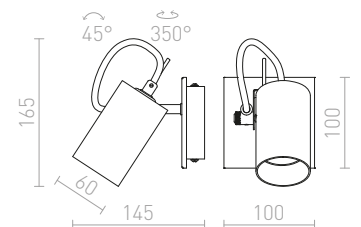



НАСТОЛНИ ОСВЕТИТЕЛНИ ТЕЛА

ДЕКОРАТИВНИ

322-339

РАБОТНИ

340-347

НАСТОЛНИ ДЕКОРАТИВНИ

322-339



AMBITUS/ALVIS 24
322-323



ALVIS/AMBITUS 30
322-323



EL PASO
324-325



GARDETTE
324-325



ALVIS/RON 40
324-325



KEITH/ALVIS 24
326-327



KEITH/DELISA
326-327



MAUI/ALVIS 24
326-327



BROADWAY
326-327



KEITH/AMBITUS 30
328-329



MAUI/AMBITUS 30
328-329



PERTH
328-329



ESPLANADE
330-331



EDIKA
330-331



LAURA
330-331



LULU
332-333



MAUI/CONNY 15/30
332-333



NYC/CONNY 15/15
332-333



NYC/CONNY 15/30
332-333



KEITH/RON 15/20
334-335



NYC/RON 15/20
334-335



ZUMBA
334-335



NYC/TEMPO 15/30
336-337



MONACO
336-337



PLAZA S
336-337



PLAZA M
336-337



CAMINO
338-339



CAMINO
338-339



HEIDI
338-339



ALGOT
338-339

НАСТОЛНИ РАБОТНИ

340-347



MONTANA
340-341



RITZY
340-341



NIZZA
340-341



GARBO
342-343



ANIKA
342-343



CELEIA
342-343



BUGSY
344-345



JOLI
344-345



ROSITA
344-345



FRISCO T
344-345



FADO
346-347



VIPER TL
346-347



COZY
346-347



TAPIO
346-347





AMBITUS/ALVIS

Настолна лампа с текстилен абажур и елегантна бамбукова основа. Подходяща за светодиодни източници на светлина с резба E27.

AMBITUS/ALVIS 24 НАСТОЛНА

230 V LED E27 7 W

R14040 бял крем/бамбук

278 лв. NEW



G13015

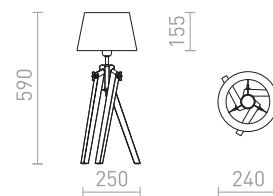

ALVIS/AMBITUS

Настолна лампа с текстилен абажур и елегантна бамбукова основа. Подходяща за светодиодни източници на светлина с резба E27.

ALVIS/AMBITUS 30 НАСТОЛНА

230 V LED E27 11 W

R14041 Polycotton бяло/бамбук

345 лв. NEW



G13026

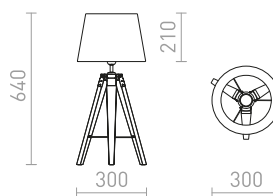



ALVIS/RON

Настолна лампа с текстилен абажур и елегантна бамбукова основа. Подходяща за светодиодни източници на светлина с резба E27.

ALVIS/RON 40 НАСТОЛНА

230 V LED E27 11 W

R14042 Polycotton бяло/бамбук

380 лв.

NEW

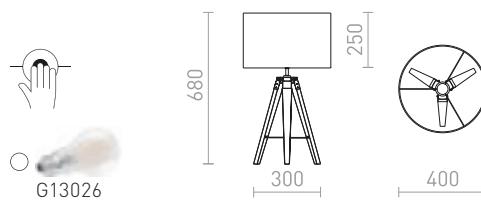

GARDETTE

Настолна лампа върху триножник с регулируема височина, текстилен абажур и фасунга E27.

GARDETTE НАСТОЛНА

230 V E27 42 W

R12488 черно/алуминий

278 лв.

%

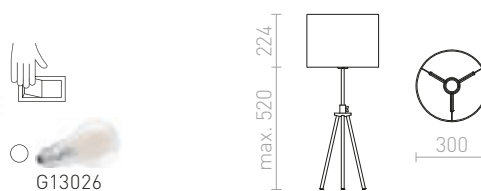



EL PASO

Настолна лампа от бамбук с текстилен абажур. Този артикул се доставя разглобен.

EL PASO НАСТОЛНА

230 V E14 11 W

R13338 сиво/бамбук

129 лв. %

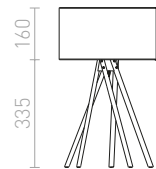



KEITH/ALVIS

Настолна лампа с текстилен абажур и вграден USB порт в основата. Основата е от имитация на бук с бели лакирани детайли. Подходяща за LED светлинни източници с резба E27.

KEITH/ALVIS 24 НАСТОЛНА С USB

230 V LED E27 7 W

R14038 бял крем/дъб

268 лв. **NEW**



G13015

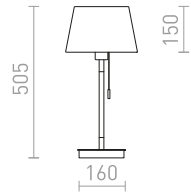

KEITH/DELISA

Настолна лампа с декоративен абажур, украсен с цветни копчета. USB портът е вграден в основата. Основата е от имитация на бук с бели лакирани детайли. Подходяща за LED светлинни източници с резба E27.

KEITH/DELISA НАСТОЛНА С USB

230 V LED E27 7 W

R14037 бяло/копчета/дъб

258 лв. **NEW**



G13015

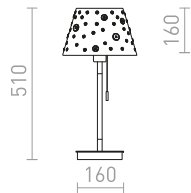



MAUI/ALVIS

Настолна лампа с дървена основа и текстилен абажур. Подходяща за светодиодни източници на светлина с резба E27.

MAUI/ALVIS 24 НАСТОЛНА

230 V LED E27 7 W

R14033 бял крем/дърво

188 лв. NEW

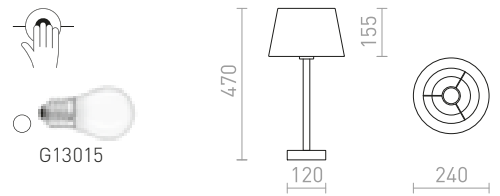

BROADWAY

Настолна лампа с бял текстуриран текстилен абажур и хромирана основа.

BROADWAY НАСТОЛНА

230 V E27 42 W

R11986 бяло/хром

360 лв. NEW

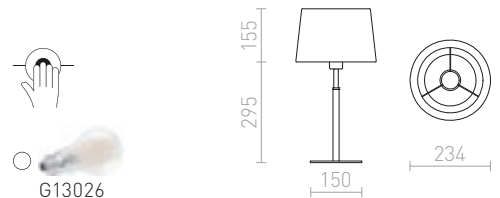



KEITH/AMBITUS

Настолна лампа с текстилен абажур и вграден USB порт в основата. Основата е от имитация на бук с бели лакирани детайли. Подходяща за LED светлинни източници с резба E27.

KEITH/AMBITUS 30 НАСТОЛНА С USB

230 V LED E27 11 W

R14039 Polycotton бяло/дъб

320 лв. **NEW**



G13026

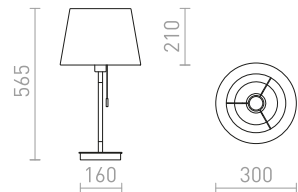

MAUI/AMBITUS

Настолна лампа с дървена основа и текстилен абажур. Подходяща за светодиодни източници на светлина с резба E27.

MAUI/AMBITUS 30 НАСТОЛНА

230 V LED E27 11 W

R14035 Polycotton бяло/дърво

238 лв. **NEW**



G13026

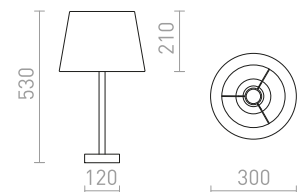

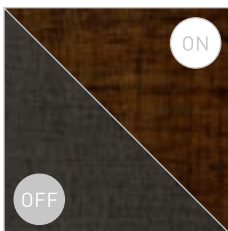
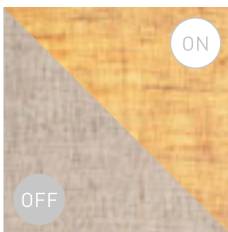

PERTH

Настолна лампа с ъглов текстилен абажур и метална основа.

PERTH НАСТОЛНА

230 V E27 15 W

R13663 бежова/бяло

278 лв.

R13664 черно/черно

278 лв.



G13307

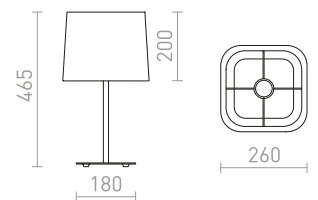



EDIKA

Настолна лампа с текстилен абажур, фасунга E27 и телескопичен крак от никел.

EDIKA НАСТОЛНА

230 V E27 42 W

R12665 кафяво/матиран никел

268 лв. →



G13026

max. 59%

200



300

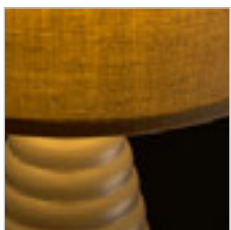

LAURA

Декоративна настолна лампа с текстилен абажур.

LAURA НАСТОЛНА

230 V E27 28 W

R13324 бежово-сиво

R13325 черно

88 лв. →

120 лв. →



G13026

300

200

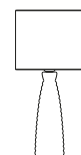

230



ESPLANADE

Настолна лампа с регулируема височина и двойни текстилни абажури.

ESPLANADE НАСТОЛНА

230 V E27 42 W

R12484 прозрачно черно/бяло/хром

520 лв. 



G13026

max. 525
218

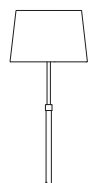

327



NYC/CONNY

Настолна лампа с текстилен абажур върху метална основа. Подходяща за светодиодни източници на светлина с резба E27.

NYC/CONNY 15/15 НАСТОЛНА

230 V LED E27 7 W



R14047

Polycotton бяло/хром

220 лв. **NEW**

R14048

Polycotton бяло/никел

220 лв. **NEW**



G13015

350

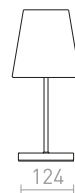

150



150



NYC/CONNY 15/30 НАСТОЛНА

230 V LED E27 7 W



R14049

Polycotton бяло/хром

220 лв. **NEW**

R14050

Polycotton бяло/никел

220 лв. **NEW**

R14051

Мопасо гълбово сиво/сребърно PVC/хром

278 лв. **NEW**

R14052

Мопасо гълбово сиво/сребърно PVC/никел

278 лв. **NEW**

R14053

Мопасо петрол/сребърно PVC/хром

278 лв. **NEW**

R14054

Мопасо петрол/сребърно PVC/никел

278 лв. **NEW**



G13015

490

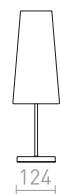

300



150



MAUI/CONNY

Настолна лампа с дървена основа и текстилен абажур. Подходяща за светодиодни източници на светлина с резба E27.

MAUI/CONNY 15/30 НАСТОЛНА

230 V LED E27 7 W

R14034 Polycotton бяло/дърво

229 лв.

NEW



G13015

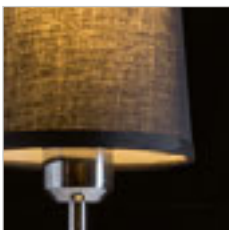
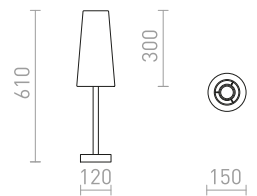

LULU

Настолна лампа с текстилен, конусовиден абажур и фасунга E27. Основата е елегантна комбинация от черно и хром.

LULU НАСТОЛНА

230 V E27 28 W

R12464 бяло/черно/хром

248 лв.

R12465 черно/хром

248 лв.



G13026

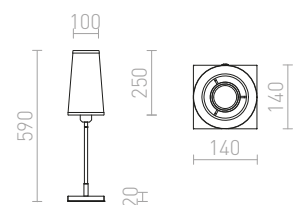











NYC/RON

Настолна лампа с текстилен абажур върху метална основа. Подходяща за светодиодни източници на светлина с резба E27.

NYC/RON 15/20 НАСТОЛНА

230 V LED E27 7 W

	R14055 Polycotton бяло/хром	229 лв.	NEW
	R14056 Polycotton бяло/никел	229 лв.	NEW
	R14057 Мопасо гълбово сиво/сребърно PVC/хром	278 лв.	NEW
	R14058 Мопасо гълбово сиво/сребърно PVC/никел	278 лв.	NEW
	R14059 Мопасо петрол/сребърно PVC/хром	278 лв.	NEW
	R14060 Мопасо петрол/сребърно PVC/никел	278 лв.	NEW
	R14061 Polycotton черно/хром	229 лв.	NEW
	R14062 Polycotton черно/никел	229 лв.	NEW



G13026

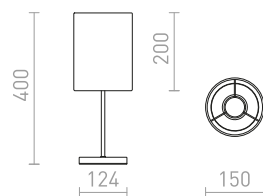



KEITH/RON

Настолна лампа с текстилен абажур и вграден USB порт в основата. Основата е от имитация на бук с бели лакирани детайли. Подходяща за LED светлинни източници с резба E27.

KEITH/RON 15/20 НАСТОЛНА С USB

230V LED E27 7W

R14036 Polycotton бяло/дъб

320 лв.

NEW

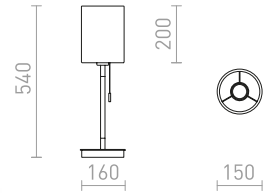

ZUMBA

Настолна лампа на дървена стойка с пластмасов абажур. Този артикул се доставя разглобен.

ZUMBA НАСТОЛНА

230V E14 11W

R13320 бяло PVC/дърво/хром

78 лв.

%

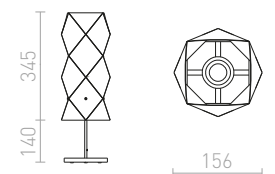



MONACO

Компактна настолна лампа с черен текстилен абажур на хромирана основа.

MONACO НАСТОЛНА

230 V E27 28 W

R12040 черно/хром

68 лв. ➔

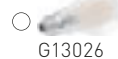

G13026

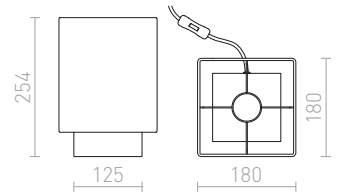



PLAZA

Настолна лампа с текстуриран текстилен абажур.

PLAZA S НАСТОЛНА

230 V E27 42 W

R11973 бяло/хром

320 лв.

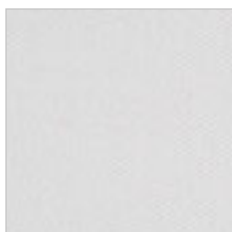
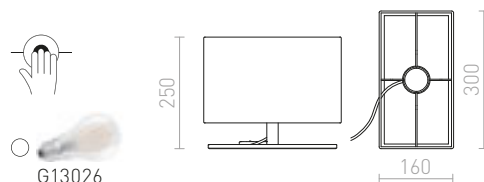

PLAZA M НАСТОЛНА

230 V E27 42 W

R11983 бяло/хром

420 лв.

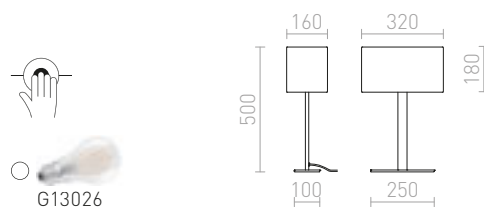

NYC/TEMPO

Настолна лампа с текстилен абажур върху метална основа. Подходяща за светодиодни източници на светлина с резба E27.

NYC/TEMPO 15/30 НАСТОЛНА

230 V LED E27 7 W

R14063 Polycotton бяло/хром

248 лв.

NEW

R14064 Polycotton бяло/никел

248 лв.

NEW

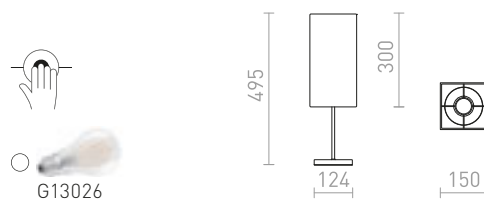



ALGOT

Основа за настолна лампа за използване с подходящ декоративен източник на светлина E27.

ALGOT НАСТОЛНА

230 V E27 40 W

R13907 черно/полирана мед

48 лв. **NEW**



G13459

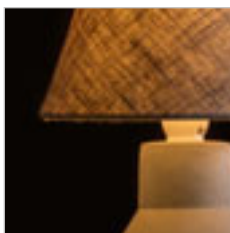
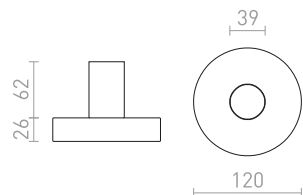

HEIDI

Декоративна настолна лампа от бетон с текстилен абажур за крушки с фасунга E14.

HEIDI НАСТОЛНА

230 V E14 12 W

R12379 естествено/бетон

98 лв.



G12243

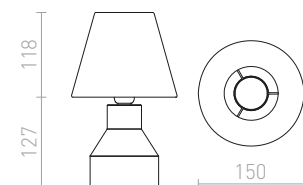



CAMINO

Минималистична настолна лампа с цилиндрична форма и текстилен абажур. Всяка основа има свое уникално покритие.

CAMINO НАСТОЛНА ЛАМПА С АБАЖУР

230 V E27 28 W

R13294 бяло/Теггазо декор

150 лв.

R13295 бяло/цимент

150 лв.



200
135

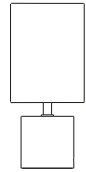

CAMINO

Минималистична настолна лампа с цилиндрична форма, завършете визията с подходящи източници на светлина. Всяка основа има свое уникално покритие.

CAMINO НАСТОЛНА

230 V E27 28 W

R13293 Terrazzo декор

88 лв.



110

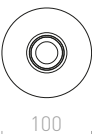
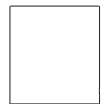



RITZY

Настолна лампа с регулируема височина в черно и хром, предлага се с текстилен абажур и фасунга E27.

RITZY НАСТОЛНА

230 V E27 42 W

R12486 черно/хром

345 лв. %



G13026

max. 550
150

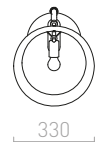
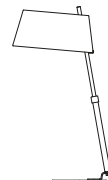

400

330



NIZZA

Настолна лампа с дървено регулируемо рамо и лакирана метална основа, включително абажур от плат. Текстилен захранващ кабел в черно.

NIZZA НАСТОЛНА

230 V LED E14 7 W

R14031 Polycotton бяло/дърво

345 лв. NEW

R14032 Polycotton черно/дърво

380 лв. NEW

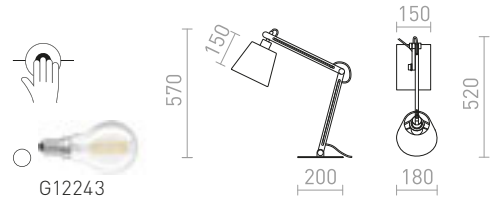

MONTANA

Настолна лампа с регулируемо рамо и текстилен абажур.

MONTANA НАСТОЛНА

230 V E27 28 W

R13283 бяло/черно/хром

620 лв. ➔

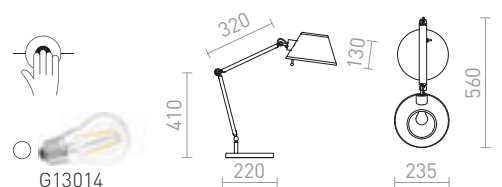



ANIKA

Настолна метална лампа с регулируемо рамо за използване с подходящ източник на светлина E27.

ANIKA НАСТОЛНА

230 V E27 40 W

R13905 матирано бяло/матиран никел **129 лв.** NEW

R13906 матирано черно/матиран никел **129 лв.** NEW

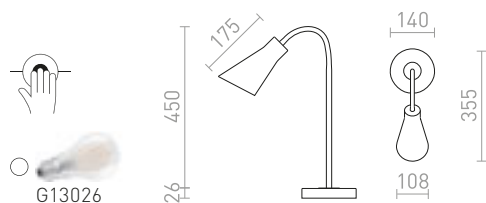

CELEIA

Цилиндрична метална настолна лампа за използване с подходящ източник на светлина E27.

CELEIA НАСТОЛНА

230 V E27 40 W

R13903 матирано бяло/матиран никел **178 лв.** NEW

R13904 матирано черно/полирана мед **178 лв.** NEW

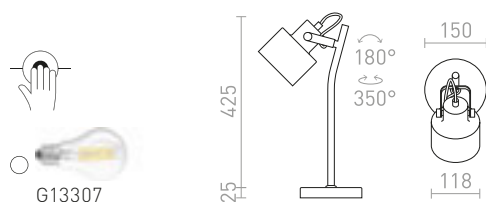



GARBO

Метална настолна лампа с фасунга E27.

GARBO НАСТОЛНА

230 V E27 28 W

R12675 черно/хром

120 лв. ➔



G13026

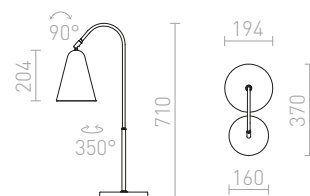



BUGSY

Настолна лампа с огледален стъклен абажур, който може да се накланя около една ос.

BUGSY НАСТОЛНА

230 V GU10 50 W

R10519 хромово стъкло

198 лв.



G11841

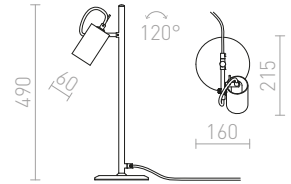

ROSITA

Настолна ретро лампа за енергоспестяващи източници GU10.

ROSITA НАСТОЛНА

230 V LED GU10 9 W

R12512 черно/златна

215 лв.



G11841

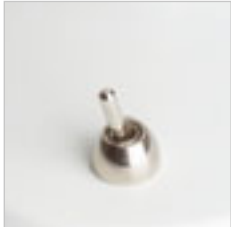
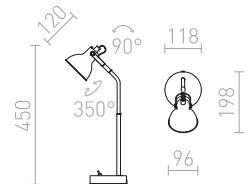

FRISCO

Настолна лампа с интегриран LED на гъвкаво рамо и превключвател, разположен на основата. Правоъгълният рефлектор осигурява широко разпределение на светлината.

FRISCO T НАСТОЛНА

230 V LED 4,2 W $\angle 120^\circ$ 3000 K 300 lm Ra 80

R12940 черно

229 лв.



LED

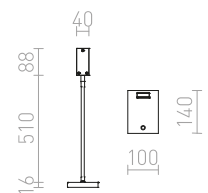



JOLI

Пластмасова, наклоняща се настолна лампа за LED източници на светлина GU10.

JOLI НАСТОЛНА
230V LED GU10 10W

R13558 черно

98 лв.



G11841

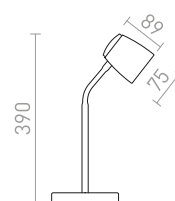



ТАРІО

Настолна лампа с наклонящ се цилиндричен прожектор и вграден LED.

ТАРІО НАСТОЛНА

230 V LED 4,5 W 3000 K 350 lm Ra 80

R13429 черно

188 лв.

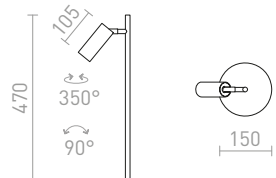
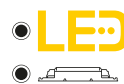



FADO

Настолна лампа с ъглов дизайн с накалищ се LED прожектор.

FADO НАСТОЛНА

230 V LED 3 W $\angle 45^\circ$ 3000 K 110 lm Ra 80

R12474 черно

238 лв.

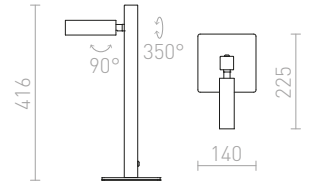

VIPER

Настолна лампа с елегантен дизайн с черен регулируем LED прожектор, червен текстилен кабел и хромирани детайли.

VIPER TL

230 V LED 3 W $\angle 60^\circ$ 3000 K 100 lm Ra 80

R12462 черно/хром

290 лв.

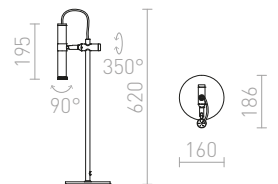

COZY

Елегантна настолна лампа с вграден LED на стойка триножник в матово метално покритие. Трансформаторът се намира на щепсела.

COZY НАСТОЛНА

230 V LED 3,5 W 3000 K 240 lm Ra 80

R11759 матиран никел

120 лв.

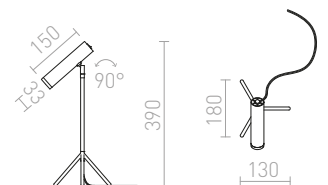



ПОДОВИ ОСВЕТИТЕЛНИ ТЕЛА

ДЕКОРАТИВНИ

352-367

ЗА ЧЕТЕНЕ

368-371

ПОДОВИ ДЕКОРАТИВНИ

352-367



ALVIS/AMBITUS 46
352-353



ALVIS/ILUSION
352-353



AMBITUS 46
352-353



ALVIS/RIDICK
352-353



LUTON/ILUSION
354-355



LUTON/RIDICK
354-355



BOULOGNE
354-355



GARDETTE
356-357



LUTON/RON 55
356-357



NAUTIC
356-357



DANTE
358-359



RITZY
358-359



ESPLANADE
358-359



EDIKA
360-361



ETESIAN
360-361



NYC/ILUSION
360-361



NYC/RON 40/25
362-363



CORTINA/JAKARANDA
362-363



LULU
364-365



NYC/CONNY 25
364-365



NYC/CONNY 35
364-365



PLAZA
366-367



NYC/TEMPO 30/19
366-367



PERTH
366-367

ПОДОВИ ЗА ЧЕТЕНЕ

368-371



PRAGMA
368-369



VARIA
368-369



ROSITA
368-369



STIG
368-369



VIPER FL
370-371



BUGSY
370-371



FADO
370-371



ALVIS/AMBITUS

Стояща лампа с текстилен абажур. Бамбукова основа с регулируема височина. Подходяща за светодиодни източници на светлина с резба E27.

ALVIS/AMBITUS 46 ПОДОВА

230 V LED E27 11 W

R14044 бял крем/бамбук

620 лв. **NEW**

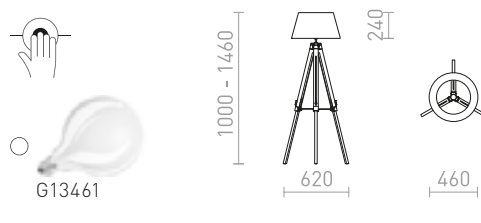

ALVIS/ILUSION

Стояща лампа с абажур от хромирано фолио. Бамбукова основа с регулируема височина. Подходяща за светодиодни източници на светлина с резба E27.

ALVIS/ILUSION ПОДОВА

230 V LED E27 11 W

R14045 хромирано фолио/бамбук

620 лв. **NEW**

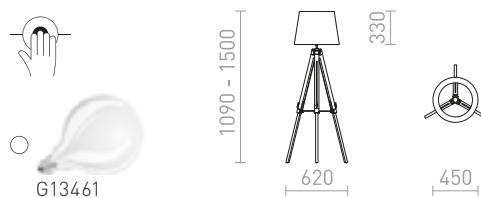



ALVIS/RIDICK

Стойща лампа с абажур, изработен от лъскаво черно фолио със златиста вътрешна страна. Бамбукова основа с регулируема височина. Подходяща за светодиодни източници на светлина с резба E27.

ALVIS/RIDICK ПОДОВА

230 V LED E27 11 W

R14046 лъскаво черно/златно фолио/бамбук **545 лв.** NEW



G13461

1020 - 1455



260

620



445



AMBITUS

Стойща лампа с текстилен абажур и елегантна бамбукова основа. Подходяща за светодиодни източници на светлина с резба E27.

AMBITUS 46 ПОДОВА

230 V LED E27 11 W

R14043 бял крем/бамбук

720 лв. NEW



G13461

1500



240

700



460



LUTON/ILUSION

Еlegantна стояща лампа с абажур от хромирано фолио. Регулируема височина на лакираната метална основа с месингови аксесоари. Подходяща за LED светлинни източници с резба E27.

LUTON/ILUSION ПОДОВА

230 V LED E27 11 W

R14065 хромирано фолио/черна/метал

520 лв. NEW



G13026

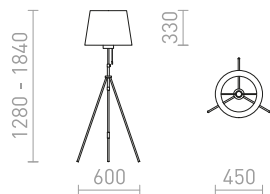

LUTON/RIDICK

Еlegantна стояща лампа с абажур от лъскаво черно фолио и златиста вътрешна страна. Регулируема височина на лакирана метална основа с месингови аксесоари. Подходяща за LED светлинни източници с резба E27.

LUTON/RIDICK ПОДОВА

230 V LED E27 11 W

R14066 лъскаво черно/златно фолио/черна/метал

420 лв. NEW



G13026

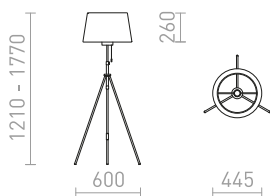



BOULOGNE

Подова лампа върху триножник с абажур от двупластова текстилна лента в черно.

BOULOGNE ПОДОВА

230 V E27 28 W

R12674 черно

580 лв. ➔



G13461

1500
285



550



GARDETTE

Подова лампа върху триножник с регулируема височина, текстилен абажур и фасунга E27.

GARDETTE ПОДОВА

230 V E27 42 W

R12489 черно/алуминий

680 лв. %



G13029

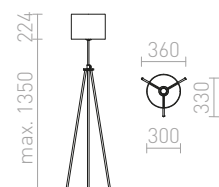



LUTON/RON

Еlegantна стояща лампа с текстилен абажур. Регулируема височина на лакирана метална основа с месингови аксесоари. Подходяща за LED светлинни източници с резба E27.

LUTON/RON 55 ПОДОВА

230 V LED E27 11 W

R14067 Polycotton бяло/черна/метал

520 лв.

NEW

R14068 Polycotton черно/черна/метал

520 лв.

NEW

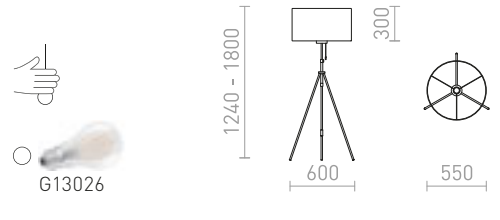

NAUTIC

Подова лампа в ретро стил на стойка триножник и регулируем рефлексор за източници на светлина E27.

NAUTIC ПОДОВА

230 V E27 20 W

R13394 черно/хром

320 лв.

➔

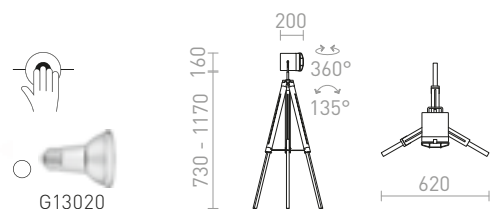



RITZY

Подова лампа с регулируема височина в черно и хром, предлага се с текстилен абажур и фасунга E27.

RITZY ПОДОВА

230 V E27 42 W

R12487 черно/хром

1 150 лв. %



G13029

max. 1495 210



660

420



DANTE

Масивна декоративна подова лампа за просторен интериор. Основата е комбинация от дърво и метал, а абажура е текстил.

DANTE ПОДОВА

230 V E27 25 W

R13653 черно/дърво

1 200 лв.



G13461

max 2140

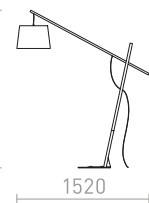

1520

250

400

400



ESPLANADE

Подова лампа с регулируема височина и двойни текстилни абажури.

ESPLANADE ПОДОВА

230 V E27 42 W

R12485 прозрачно черно/бяло/хром

1 150 лв.



G13029

max. 1650

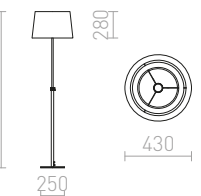

280

430

250



EDIKA

Подова лампа с тескстилен абажур, фасунга E27 и телескопичен крак от никел.

EDIKA ПОДОВА

230 V E27 42 W

R12666 кафяво/матиран никел

420 лв. ➔

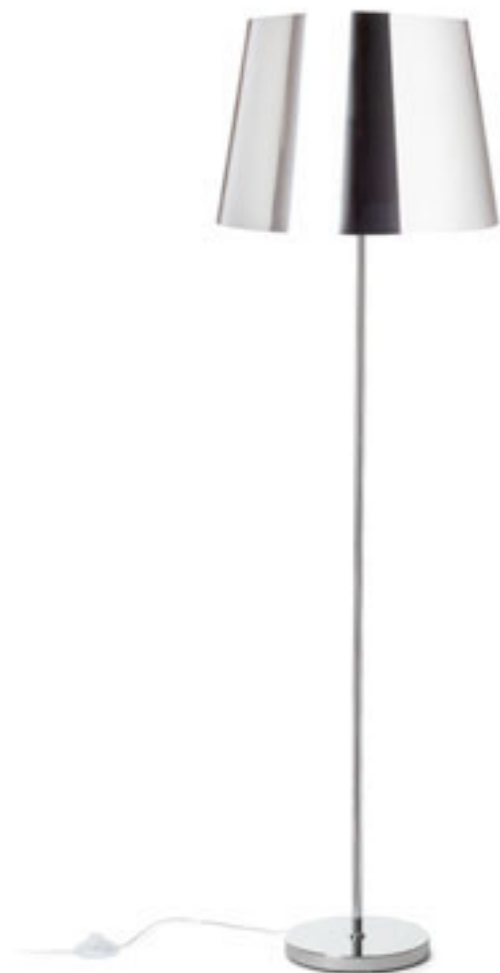
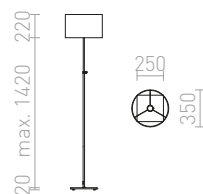

NYC/ILUSION

Стояща лампа с хромирана основа и абажур от хромирано фолио. Подходяща за светодиодни източници на светлина с резба E27.

NYC/ILUSION ПОДОВА

230 V LED E27 11 W

R14073 хромирано фолио/хром

380 лв. NEW

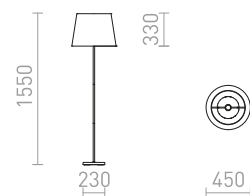

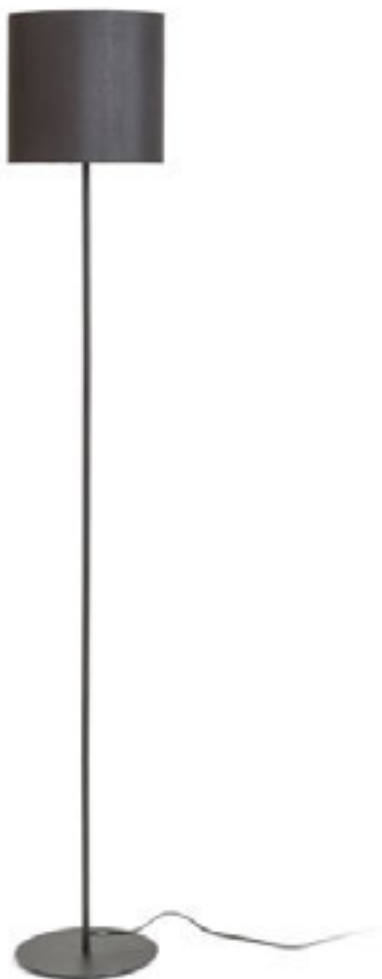

ETESIAN

Стилна подова лампа с текстилен абажур и фасунга E27.

ETESIAN ПОДОВА

230 V E27 28 W

R12470 черно

328 лв.

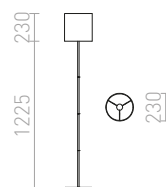



CORTINA/JAKARANDA

Стойща лампа с текстилен абажур с геометрична 3D повърхност и лакирана метална основа. Подходяща за LED светлинни източници с резба E27.

CORTINA/JAKARANDA ПОДОВА

230 V LED E27 11 W

R14069 бяло/бяло/текстил/метал

380 лв.

NEW

R14070 черно/бяло/текстил/метал

380 лв.

NEW

R14071 бяло/черно/текстил/метал

360 лв.

NEW

R14072 черно/черно/текстил/метал

360 лв.

NEW

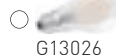

G13026

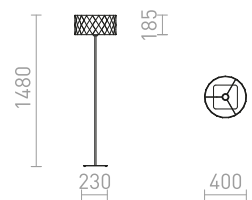



NYC/RON

Стойаща лампа с хромирана основа и текстилен абажур.
Подходяща за светодиодни източници на светлина с резба E27.

NYC/RON 40/25 ПОДОВА

230 V LED E27 11 W

	R14079 Polycotton бяло/хром	380 лв. NEW
	R14080 Chintz кайсия/хром	360 лв. NEW
	R14081 Chintz светло сиво/хром	360 лв. NEW
	R14082 Мопасо гълъбово сиво/сребърно PVC/хром	480 лв. NEW
	R14083 Мопасо петрол/сребърно PVC/хром	480 лв. NEW
	R14084 Polycotton черно/хром	360 лв. NEW

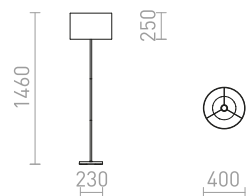



LULU

Подова лампа с текстилен, конусовиден абажур и фасунга E27. Основата е елегантна комбинация от черно и хром.

LULU ПОДОВА

230 V E27 28 W

R12466 бяло/черно/хром

460 лв.

R12467 черно/хром

460 лв.



G13029

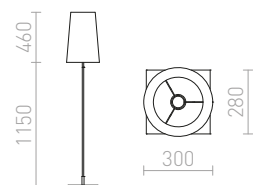



NYC/CONNY

Стойща лампа с хромирана основа и текстилен абажур.
Подходяща за светодиодни източници на светлина с резба E27.

NYC/CONNY 25 ПОДОВА

230 V LED E27 7 W

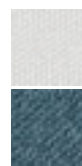

R14074

Polycotton бяло/хром

328 лв.

NEW

R14075

Мопасо петрол/сребърно PVC/хром

435 лв.

NEW



G13026

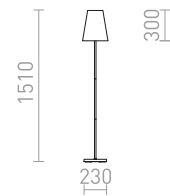

250



NYC/CONNY

Стойща лампа с хромирана основа и текстилен абажур.
Подходяща за светодиодни източници на светлина с резба E27.

NYC/CONNY 35 ПОДОВА

230 V LED E27 11 W



R14076

Polycotton бяло/хром

380 лв.

NEW

R14077

Мопасо гълъбово сиво/сребърно PVC/хром

545 лв.

NEW

R14078

Мопасо петрол/сребърно PVC/хром

545 лв.

NEW



G13026

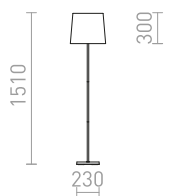

350

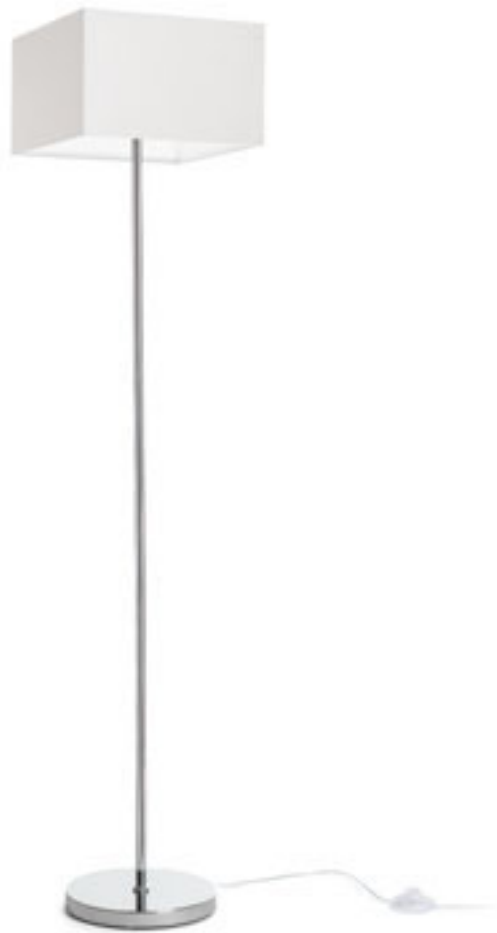

NYC/ТЕМРО

Стояща лампа с хромирана основа и текстилен абажур. Подходяща за светодиодни източници на светлина с резба E27.

NYC/ТЕМРО 30/19 ПОДОВА

230 V LED E27 11 W

R14085 Polycotton бяло/хром

360 лв. **NEW**



G13026

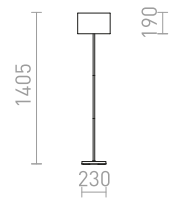

300



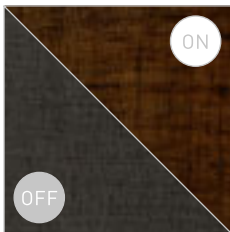
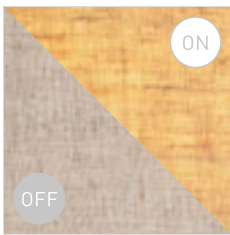

PERTH

Подова лампа с ъглов текстилен абажур и метална основа.

PERTH ПОДОВА

230 V E27 20 W

R13665 бежова/бяло

535 лв.

R13666 черно/черно

535 лв.



G13029

1550



270

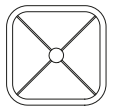

370

PLAZA

Подова лампа с текстуриран текстилен абажур.

PLAZA ПОДОВА

230 V E27 42 W

R11984 бяло/хром

1 200 лв.



G13026

1400



230

220

400

300x150



STIG

Еlegantна LED подова лампа в черен цвят с месингова сглобка. Можете да превключвате интензитета на светлината с помощта на превключвател на кабела между: 10%, 40% или 100%.

STIG ПОДОВА

230 V LED 8,4 W $\angle 34^\circ$ 3000 K 447 lm Ra 80

R13942 черно

460 лв. **NEW**

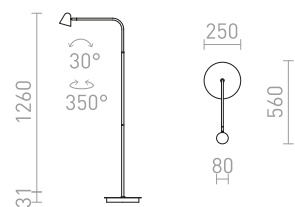



ROSITA

Подова ретро лампа за светлинни източници E27.

ROSITA ПODOBA

230 V E27 12 W

R12514 черно/златна

320 лв. %



G13014

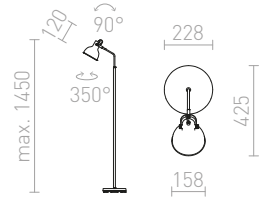

PRAGMA

Подова лампа с фасунга E27.

PRAGMA ПODOBA

230 V E27 28 W

R12989 черно/хром

290 лв. →



G13014

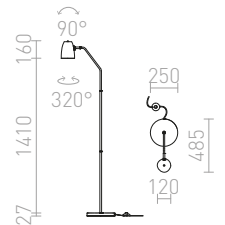

VARIA

Еlegantна подова лампа с цилиндрична глава за LED светлинни източници с фасунга GU10. Превключвателят е разположен от задната страна на главата.

VARIA ПODOBA

230 V LED GU10 9 W

R13660 черно/месинг

380 лв.



G11841

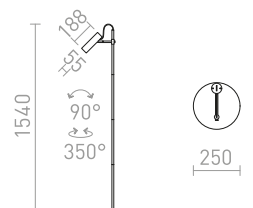



VIPER

Хромирана подова лампа с два регулируеми черни LED прожектора, които могат да се управляват индивидуално с ключове на червени текстилни кабели. И двата кабела имат отделни щепсели.

VIPER FL

230 V LED 2x3 W $\angle 60^\circ$ 3000 K 200 lm Ra 80

R12463 черно/хром

480 лв. %

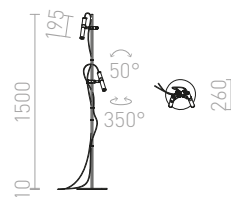

FADO

Подова лампа с ъглов дизайн и два наклонящи се LED прожектора.

FADO ПОДОВА

230 V LED 2x3 W $\angle 45^\circ$ 3000 K 220 lm Ra 80

R12475 черно

545 лв. %

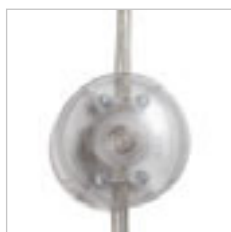
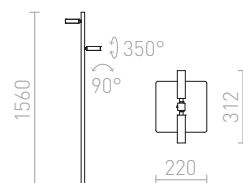

BUGSY

Подова лампа с абажури от огледално стъкло. Всеки отделен абажур може да се накланя около една ос.

BUGSY ПОДОВА

230 V GU10 3x50 W

R10520 хромово стъкло

345 лв. %

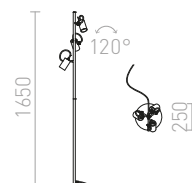
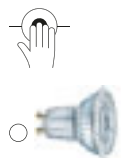

G11841





ВГРАДЕНИ ОСВЕТИТЕЛНИ ТЕЛА

МОДУЛНИ	384-389
LED ЗА БАНЯ	390-397
ЗА БАНЯ	398-405
ДЕКОРАТИВНИ	406-417
ОТ ГИПС	418-427
БЕЗ РАМКИ	428-431
КОМПЛЕКТИ	432-441
КРЪГЛИ	442-443
КВАДРАТНИ	444-447
ТЪНКИ	448-463
ЗА СТЕНИ	464-481



ВГРАДЕНИ МОДУЛНИ



SHARM BASE
384-385



SHARM PLUS
384-385



SHARM R I
386-387

384-389



SHARM R II
386-387



SHARM R III
386-387



SHARM SQ I
388-389



SHARM SQ II
388-389



SHARM SQ III
388-389

ВГРАДЕНИ LED ЗА БАНЯ



RINO
390-391



WATERBOY R
390-391



WATERBOY SQ
390-391

390-397



NAVY
390-391



INEZ R
392-393



INEZ SQ
392-393



MERGO R
392-393



BELLA LED
392-393



AMIGA R
394-395



AMIGA SQ
394-395



TOLEDO R
394-395



TOLEDO SQ
394-395



OWEN
394-395



BELI R 10
396-397



BELI R 21
396-397



BELI SQ 10
396-397



BELI SQ 21
396-397

ВГРАДЕНИ ЗА БАНЯ

398-405



MAJESTIC
398-399



EQUA
398-399



APRIORI
398-399



BERMUDA
398-399



ACUA
400-401



BELLA GU10
400-401



VERO
400-401



ASTOR SQ
402-403



SPLASH R
402-403



SPLASH SQ
402-403



LEROY R
404-405



LEROY SQ
404-405



INCA R
404-405



ISLA
404-405



BRAN
404-405

ВГРАДЕНИ ДЕКОРАТИВНИ

406-417



MARENGA RB1 40
406-407



MARENGA SQB1 40
406-407



MARENGA RR1 40
408-409



MARENGA RR3 60
408-409



MARENGA RR4 90
408-409



MARENGA SQR3 60
408-409



MARENGA RD4 52
410-411



MARENGA RD3 60
410-411



MARENGA RD1 73
410-411



MARENGA RW1 30
412-413



MARENGA RT1 40
412-413



MARENGA RL1 40
412-413



MARENGA RD5 28
414-415



MARENGA RD6 96
414-415



MARENGA RC1 98
414-415



MARENGA RW2 60
414-415



KAY SQ
416-417



KAY R
416-417



BIANCA SQ
416-417

ВГРАДЕНИ ОТ ГИПС



DAG R 83
418-419



DANDY R
418-419



QUO R
418-419



QUO R II
418-419



DANDY SQ
420-421



QUO SQ I
420-421



QUO SQ II
420-421



DINGO S
422-423



DINGO GU10 II
422-423



DINGO R
424-425



DINGO II
424-425



DINGO TUB
426-427



DINO SQ G53
426-427



DINO SQ GU10
426-427



DAN SQ 80
426-427



MIA R
426-427

ВГРАДЕНИ БЕЗ РАМКИ



IPSO SQ frameless
428-429



IPSO R frameless
428-429



IPSO R
428-429

428-431



COIMBRA
428-429



ELECTRA I
430-431



ELECTRA I
430-431



ELECTRA II
430-431

ВГРАДЕНИ КОМПЛЕКТИ

432-441



ZIZI I
432-433



ZIZI II
432-433



KELLY LED
432-433



KELLY LED
432-433



SPRAY 9
434-435



SPRAY 11
434-435



GRANADA SQ
434-435



PASADENA G53 R I
436-437



PASADENA G53 SQ I
436-437



PASADENA G53 SQ II
436-437



PASADENA GU10 SQ I
436-437



PASADENA GU10 SQ II
436-437



LIZARD I
438-439



BONDY I
438-439



BONDY II
438-439



BONDY III
438-439



FIZZ III
440-441



MONE I
440-441



MONE II
440-441

MONE III
440-441

ВГРАДЕНИ КРЪГЛИ

442-443



VIP
442-443



SOBER
442-443



TOPIC R
442-443



MIRO
442-443



REWA
442-443

ВГРАДЕНИ КВАДРАТНИ

444-447



TECH I
444-445



LEDA
444-445



TIM
444-445



MERIKO GU10
446-447



TOPIC SQ
446-447



ACASA
446-447



ZURI SQ
446-447



MURO SQ
446-447

ВГРАДЕНИ ТЪНКИ

448-463



BJORK R 9
448-449



BJORK R 16
448-449



BJORK R 20
448-449



BJORK SQ 9
448-449



BJORK SQ 20
448-449



DADA 9
450-451



DADA 12
450-451



DADA 17
450-451



DADA 23
450-451



DADA 30
450-451



HUE R 9
452-453



HUE R 17
452-453



HUE R 22
452-453



HUE R 9
454-455



HUE R 17
454-455



HUE R 22
454-455



HUE SQ 9
456-457



HUE SQ 17
456-457



HUE SQ 22
456-457



HUE SQ 9
458-459



HUE SQ 17
458-459



HUE SQ 22
458-459



SOCORRO R 85
460-461



SOCORRO R 225
460-461



SLENDER SQ 8
460-461



PESANTE 90
462-463



STRUCTURAL LED 40x40
462-463

ВГРАДЕНИ ЗА СТЕНИ

464-481



IRIA R
464-465



IRIA SQ
464-465



SEGNO
464-465



ELICA R
466-467



ELICA SQ
466-467



MEMPHIS R
466-467



MEMPHIS SQ
466-467



RIO SQ 0
468-469



RIO R
468-469



RIO SQ
468-469



CLUB IND
470-471



CLUB
470-471



MARCO
470-471



ASTERIA
470-471



KICK I
472-473



KICK II
472-473



KICK III
472-473



AMARO
474-475



TESS SQ
474-475



PER
474-475



INTRO L
476-477



RAGG
476-477



RASQ
476-477



GORDIQ S
478-479



GORDIQ M
478-479



GORDIQ L
478-479



DEJAVU SQ 9
480-481



DEJAVU SQ 14
480-481

SHARM

Вградена модулна система SHARM LED Profesional - до 2500 комбинации за обикновенна, двойна или тройна версия на осветителното тяло. Модули 5/10W, 3000/4000K, лещи с ъгъл на лъча 12° и 24°, два вида дифузера в 5 различни цвята, изпъкнал или равен декоративен пръстен в 7 цвята (не се изисква), заоблена или равна основа в 3 цвята (не се изисква).

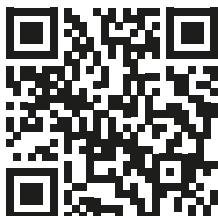

С този QR код можете да отидете на нашия уебсайт, където можете удобно да сглобите до 2500 комбинации по Ваш вкус.







SHARM

Фиксирана луна за вграждане с 10W LED модул.
Предлага се в няколко цвята.

SHARM BASE ВГРАДЕНА

230 V LED 10 W $\angle 24^\circ$ 3000 K 900lm Ra 80

R13221 бяло	78 лв.
R13222 перлено златно	88 лв.
R13223 кафяво	78 лв.
R13224 черно	78 лв.
R13225 хром	78 лв.
R13226 мед	78 лв.
R13227 черен хром	78 лв.

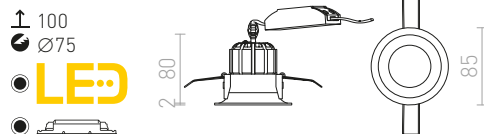

SHARM

Фиксирана луна за вграждане с 10W LED модул.
Предлага се в няколко цвята.

SHARM PLUS ВГРАДЕНА

230 V LED 10 W $\angle 24^\circ$ 3000 K 900lm Ra 80

R13228 бяло	88 лв.
R13229 перлено златно	88 лв.
R13230 кафяво	88 лв.
R13231 черно	88 лв.
R13232 хром	88 лв.
R13233 мед	88 лв.
R13234 черен хром	88 лв.

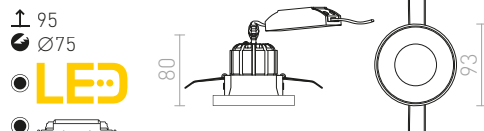



SHARM

Фиксирана луна за вграждане с 10W LED модул.
С този QR код можете да отидете на нашия уебсайт, където можете удобно да сглобите до 2500 комбинации по Ваш вкус.

SHARM R I ВГРАДЕНА

230 V LED 10 W $\angle 24^\circ$ 3000 K 900 lm Ra 80

R13235 бяло/мед	98 лв.
R13236 перлено златно/кафяво	98 лв.
R13237 кафяво/перлено златно	98 лв.
R13238 черно/мед/мед	98 лв.
R13239 черно/черно/мед	98 лв.

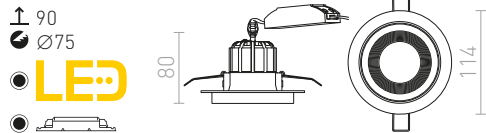

SHARM R II ВГРАДЕНА

230 V LED 2x10 W $\angle 24^\circ$ 3000 K 1800 lm Ra 80

R13240 бяло/мед	188 лв.
R13241 перлено златно/кафяво	188 лв.
R13242 кафяво/перлено златно	188 лв.
R13243 черно/мед/мед	188 лв.
R13244 черно/черно/мед	188 лв.

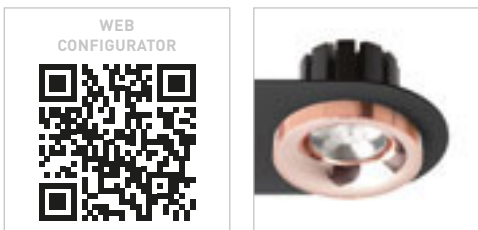
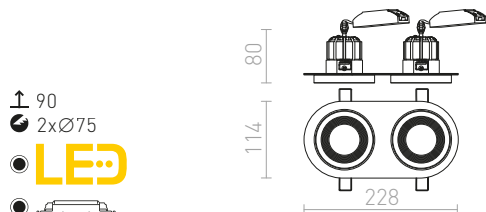



SHARM

Фиксирана луна за вграждане с 10W LED модул.
С този QR код можете да отидете на нашия уебсайт, където можете удобно да сгледите до 2500 комбинации по Ваш вкус.

SHARM R III ВГРАДЕНА

230 V LED 3x10 W $\angle 24^\circ$ 3000 K 2700 lm Ra 80

R13245 бяло/мед **268 лв.**

R13246 перлено златно/кафяво **268 лв.**

R13247 кафяво/перлено златно **268 лв.**

R13248 черно/мед/мед **268 лв.**

R13249 черно/черно/мед **268 лв.**

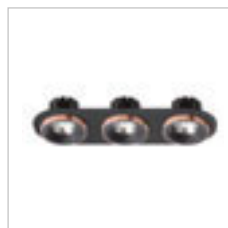
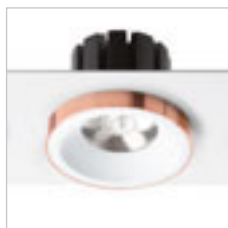

↑ 90
 3xØ75
LED

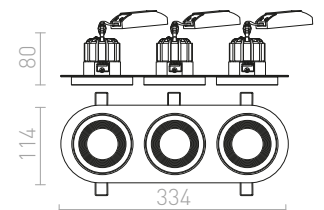



SHARM

Фиксирана луна за вграждане с 10W LED модул.
С този QR код можете да отидете на нашия уебсайт, където можете удобно да сглобите до 2500 комбинации по Ваш вкус.

SHARM SQ I ВГРАДЕНА

230 V LED 10 W $\angle 24^\circ$ 3000 K 900 lm Ra 80

R13250 бяло/мед	98 лв.
R13251 перлено златно/кафяво	98 лв.
R13252 кафяво/перлено златно	98 лв.
R13253 черно/мед/мед	98 лв.
R13254 черно/черно/мед	98 лв.

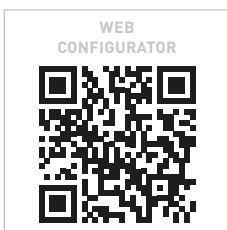
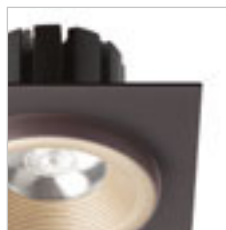
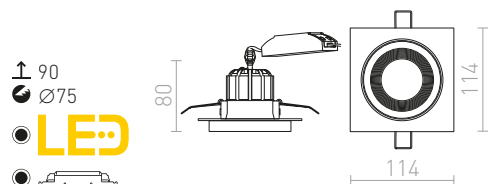

WEB
CONFIGURATOR

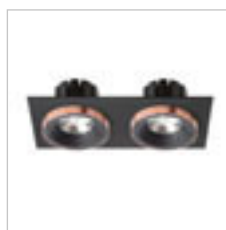

SHARM SQ II ВГРАДЕНА

230 V LED 2x10 W $\angle 24^\circ$ 3000 K 1800 lm Ra 80

R13255 бяло/мед	188 лв.
R13256 перлено златно/кафяво	188 лв.
R13257 кафяво/перлено златно	188 лв.
R13258 черно/мед/мед	188 лв.
R13259 черно/черно/мед	188 лв.

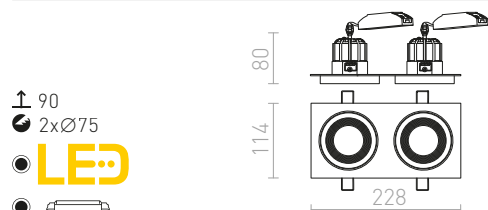



SHARM

Фиксирана луна за вграждане с 10W LED модул.
С този QR код можете да отидете на нашия уебсайт, където можете удобно да сгледите до 2500 комбинации по Ваш вкус.

SHARM SQ III ВГРАДЕНА

230 V LED 3x10 W $\angle 24^\circ$ 3000 K 2700 lm Ra 80

- | | |
|-------------------------------------|----------------|
| R13260 бяло/мед | 278 лв. |
| R13261 перлено златно/кафяво | 278 лв. |
| R13262 кафяво/перлено златно | 278 лв. |
| R13263 черно/мед/мед | 278 лв. |
| R13264 черно/черно/мед | 278 лв. |

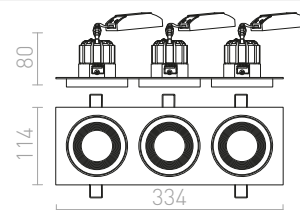
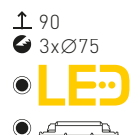



IP65



NAVY

Масивна луна за вграждане с вграден LED, подходяща за монтаж на външни тавани.

NAVY ВГРАДЕНА

230 V LED 15 W $\angle 36^\circ$ 2700 K 1100 lm Ra 80 IP65

R12661 бяло

215 лв. %

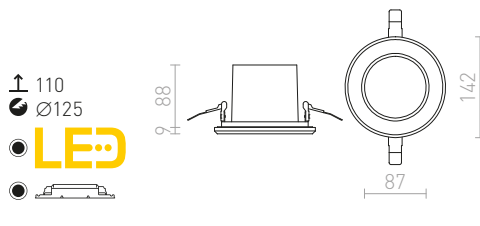

IP65



RINO

Метална луна за вграждане със сменяеми предни капаци, подходяща за мокри среди. Предният капак се продава отделно.

RINO ВГРАДЕНА БЕЗ КАПАК

230 V LED 10 W $\angle 36^\circ$ 3000 K 760 lm Ra 80 IP65

R11682

78 лв. %

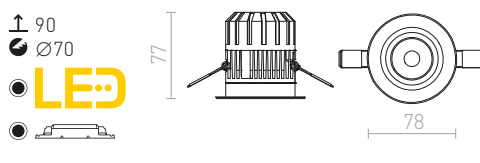

RINO

Предна капачка за осветително тяло Рино.

RINO ДЕКОРАТИВЕН КАПАК

R11683 бяло

22 лв.

R11684 хром

24 лв. %

R11685 златна

28 лв. %

R11686 матиран никел

24 лв. %

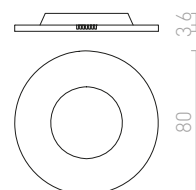



IP65

WATERBOY

Алуминиева луна за вграждане с вграден LED, подходяща за мокри среди. Предлага се в няколко варианта.

WATERBOY SQ

230 V LED 10 W $\angle 40^\circ$ 3000 K 550 lm Ra 80 IP65

R11728 матирано бяло 150 лв.

R11729 матиран никел 150 лв.

R11730 хром 150 лв.

R11741 матирано черно 150 лв.

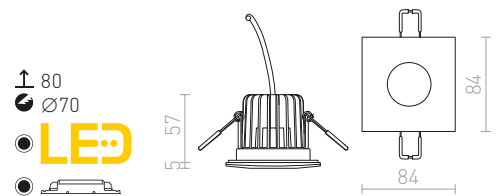

IP65

WATERBOY R

230 V LED 10 W $\angle 40^\circ$ 3000 K 550 lm Ra 80 IP65

R11725 матирано бяло 150 лв.

R11726 матиран никел 150 лв.

R11727 хром 150 лв.

R11740 матирано черно 150 лв.

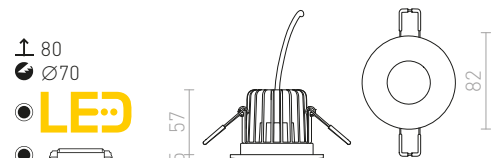



IP65



BELLA

Луна за баня за вграждане, за гипсови тавани за LED източници на светлина.

BELLA LED ВГРАДЕНА

230 V LED 11 W $\angle 40^\circ$ 3000 K 940 lm Ra 90 IP65

R13602 бяло

120 лв.

± 70
 ● Ø68

● LED

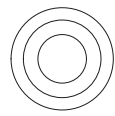
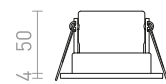

84



IP44



IP44



INEZ

LED луна с малка дълбочина на вграждане, подходяща за мебелен монтаж.

INEZ R

12V= LED 3W 3000 K 170lm Ra 80 IP44

R10586 хром

68 лв.

↑ 15
● Ø56

● LED

○ G14018

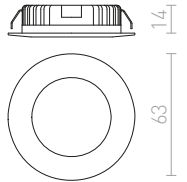

INEZ SQ

12V= LED 3W 3000 K 170lm Ra 80 IP44

R10587 хром

38 лв.

↑ 15
● Ø56

● LED

○ G14018

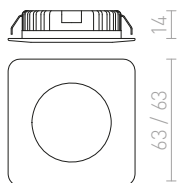

IP44



MERGO

Луна за вграждане с вграден LED, подходяща за мокри среди.

MERGO R ВГРАДЕНА

230V LED 6,5W 3000 K 535lm Ra 80 IP44

R10572 хром

58 лв.

↑ 75
● Ø72

● LED

○

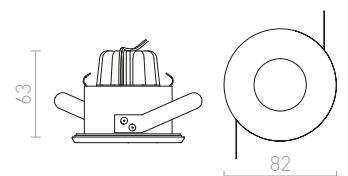



AMIGA

Луна за вграждане с вграден LED, подходяща за мокри среди. TRIAC димиране.

AMIGA R DIMM

230 V LED 8 W $\angle 40^\circ$ 3000 K 580 lm Ra 80 IP65

R10565 бяло

238 лв.

± 110

● Ø96

● LED

● димируем

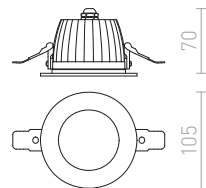

AMIGA SQ DIMM

230 V LED 8 W $\angle 40^\circ$ 3000 K 580 lm Ra 80 IP65

R10566 бяло

238 лв.

± 110

● Ø96

● LED

● димируем

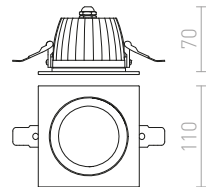

TOLEDO

Луна за вграждане с вграден LED за тавани от гипсокартон. Подходяща за мокри среди.

TOLEDO R

230 V LED 7 W $\angle 60^\circ$ 3000 K 514 lm Ra 80 IP44

R12716 бяло

138 лв.

± 70

● Ø70

● LED

● димируем

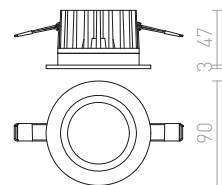

TOLEDO SQ

230 V LED 7 W $\angle 60^\circ$ 3000 K 513 lm Ra 80 IP44

R12717 бяло

138 лв.

± 70

● Ø70

● LED

● димируем

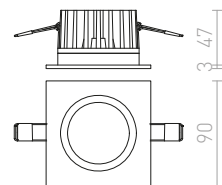



IP54

OWEN

LED луна за вграждане, която може да се димира и има възможност за промяна на цветовата температура при поискване - т.нар. DIMM TO WARM. Цветът може да се регулира между 3000K и 1800K. За монтаж е необходим гипсов таван. Подходящ за мокри среди като бани. TRIAC димиране.

OWEN DIMM ВГРАДЕНА

230V LED 7W $\angle 45^\circ$ 3000 K - 1800 K 520 lm Ra 90 IP54

R13667 бяло

138 лв.

R13668 черно

138 лв.

↑ 110

● Ø55

● LED

● димируем

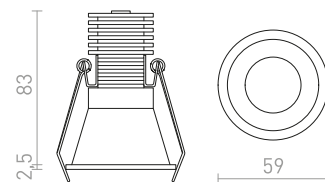





IP65



BELI

Луна без рамка, за вграждане, с леко изпъкнал матиран акрилен дифузер. Подходяща за мокри среди.

BELI R 10 ВГРАДЕНА

230 V LED 6 W 3000 K 520 lm Ra 80 IP65

R13430 млечен акрил

58 лв.

↑ 40
● Ø80

● LED

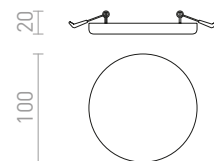

BELI R 21 ВГРАДЕНА

230 V LED 24 W 3000 K 2200 lm Ra 80 IP65

R13432 млечен акрил

138 лв.

↑ 40
● Ø195

● LED

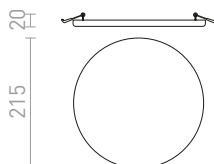

IP65



BELI

Луна без рамка, за вграждане, с леко изпъкнал матиран акрилен дифузер. Подходяща за мокри среди.

BELI SQ 10 ВГРАДЕНА

230 V LED 6 W 3000 K 645 lm Ra 80 IP65

R13521 млечен акрил

68 лв.

↑ 40
■ 80x80

● LED

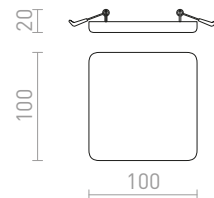

BELI SQ 21 ВГРАДЕНА

230 V LED 24 W 3000 K 2299 lm Ra 80 IP65

R13522 млечен акрил

150 лв.

↑ 40
■ 190x190

● LED

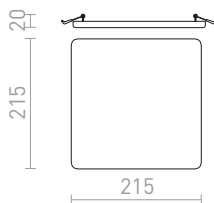



IP54



EQUA

Кръгла луна за вграждане за баня с фасунга GU10. Само за гипсокартон.

EQUA

230 V GU10 35 W IP54

R12746 хром

22 лв. %

↑ 100
● Ø75



G11841

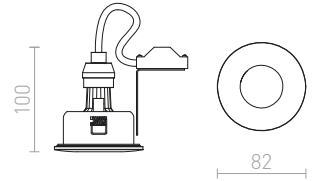

IP54



APRIORI

Кръгла луна за вграждане за баня с фасунга GU10. Само за гипсокартон.

APRIORI

230 V GU10 35 W IP54

R12747 бяло/сатенено стъкло

48 лв.

↑ 140
● Ø75



G11841

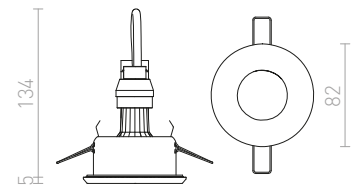

IP44



MAJESTIC

Луна за вграждане за баня с фасунга GU10. Само за гипсокартон.

MAJESTIC

230 V GU10 35 W IP44

R12911 полиран алуминий

58 лв. %

↑ 130
● Ø65



G11841

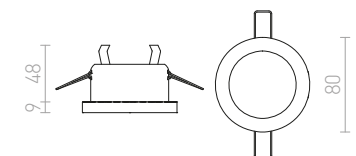



IP65



BERMUDA

Кръгла луна за вграждане за баня с фасунга GU10.
Само за гипсокартон.

BERMUDA ВГРАДЕНА

230 V GU10 35 W IP65

R12749 бяло

48 лв.

R13604 черно

48 лв.

↑ 150
● Ø75



G11841

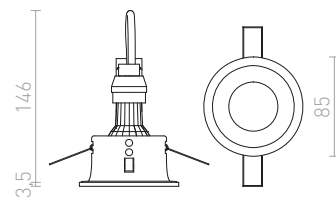



IP44



VERO

Луниера за вграждане, подходяща за мокри среди със стъклен капак със сатенен център. Необходим е подходящ трансформатор, който се продава отделно.

VERO ВГРАДЕНА
12V GU5,3 50W IP44

R10395/12 хром

78 лв. %

↑ 110
● Ø95

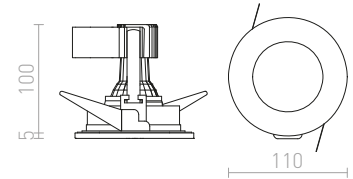

IP44



VERO

Луна за вграждане, подходяща за мокри среди. Покриващото стъкло е със сатенен център.

VERO ВГРАДЕНА
230V GU10 50W IP44

R10395 хром

78 лв. %

↑ 110
● Ø95

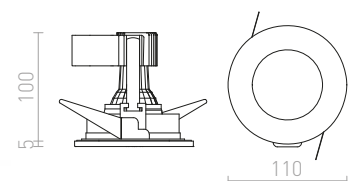



IP65



BELLA

Луна за баня за вграждане, за гипсови тавани с вградена фасунга GU10 за LED източници на светлина.

BELLA GU10 ВГРАДЕНА

230 V LED GU10 15 W IP65

R13598 бяло 48 лв.

R13599 черно 48 лв.

R13600 хром 58 лв.

R13601 матиран никел 58 лв.

↑ 140

⊘ Ø68

○

G11841

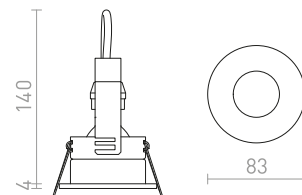

IP44



ACUA

Луна за вграждане със сатенирано стъкло, подходяща за мокри среди.

ACUA ВГРАДЕНА

230 V GU10 50 W IP44

R10407 бяло 35 лв. %

↑ 120

⊘ Ø85

○

G11841

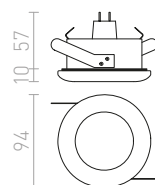



IP65

SPLASH

Метална луна за вграждане, подходяща за мокри среди, предлага се в хромирано или матово никелово покритие.

SPLASH R ВГРАДЕНА

230 V GU10 50 W IP65

R11733 хром

38 лв.

R11734 матиран никел

38 лв.

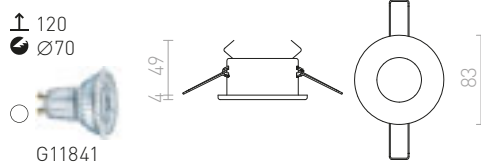

SPLASH SQ ВГРАДЕНА

230 V GU10 50 W IP65

R11735 хром

48 лв.

R11736 матиран никел

48 лв.

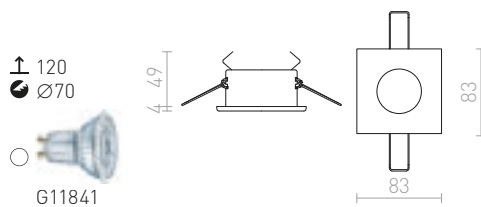

IP65





IP65



ASTOR

Луна за вграждане с рамка от полиран алуминий. Покриващото стъкло е със сатенен център. Подходящ за мокри среди.

ASTOR SQ

230 V GU10 50 W IP65

R10574 полиран алуминий

48 лв.

↑ 100
● Ø60



G11841

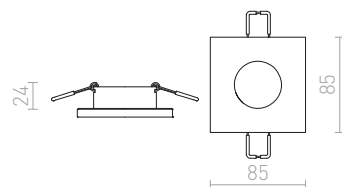



IP65



INCA

Луна за баня за вграждане с фасунга GU10 за LED светлинни източници. Само за гипсокартон.

INCA R

230 V GU10 7W IP65

R12657 бяло

58 лв.

↑ 150
● Ø70



G11841

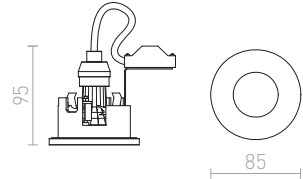

IP65



BRAN

Луна за баня без рамка за вграждане в гипсови тавани, с фасунга GU10 за LED източници на светлина.

BRAN ВГРАДЕНА

230 V LED GU10 15W IP65

R13605 бяло

58 лв.

↑ 140
● Ø80



G11841

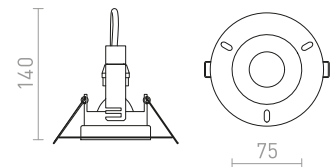

IP65



ISLA

Луна за баня за вграждане, за гипсови тавани с вградена фасунга GU10 за LED източници на светлина.

ISLA ВГРАДЕНА

230 V LED GU10 15W IP65

R13603 бяло

38 лв.

↑ 140
● Ø70



G11841

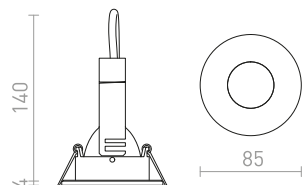



IP44

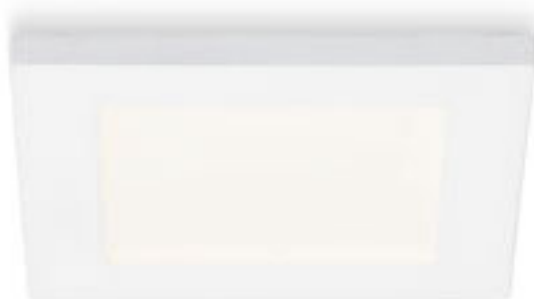

IP44



LEROY

Луна за баня за вграждане с фасунга GU5.3 за 12V източници на светлина. Само за гипсокартон.

LEROY R

12 V GU5,3 35 W IP44

R12659 бяло

88 лв.

↑ 150

⊙ Ø80

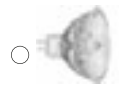

G13960



G13002

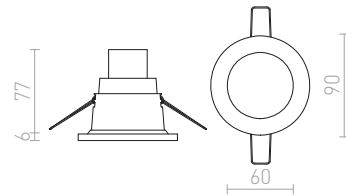

LEROY SQ

12 V GU5,3 35 W IP44

R12660 бяло

88 лв.

↑ 150

⬜ 76x76



G13960

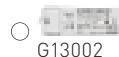

G13002

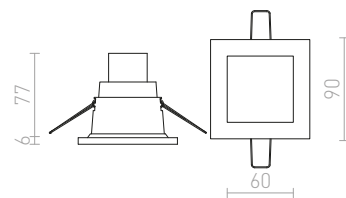





MARENGA

LED осветително тяло за вграждане в таван от гипсокартон с малка дълбочина на вграждане и декоративен абажур. Абажурът е създаден чрез 3D принтиране. Изработена е от екологичен материал PLA, който е напълно разградим. Размерът на монтажния отвор може да се избере с помощта на плъзгащите се фиксиращи пружини. Осветителните тела могат удобно да заменят съществуващи халогенни осветителни тела, без да е необходимо да се променят монтажните отвори.

MARENGA RB1 40 ВГРАДЕНА

230 V LED 6 W 3000 K 570 lm Ra 80

R14011 бяло/Есо PLA

129 лв.

NEW

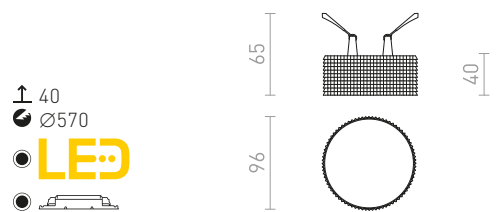

MARENGA SQB1 40 ВГРАДЕНА

230 V LED 6 W 3000 K 640 lm Ra 80

R14016 бяло/Есо PLA

138 лв.

NEW

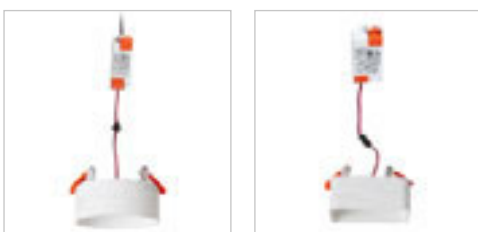
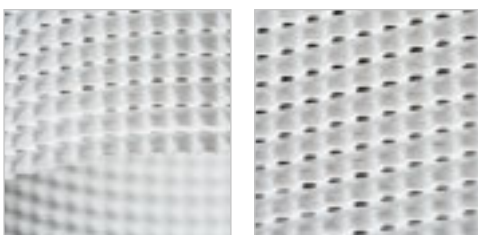
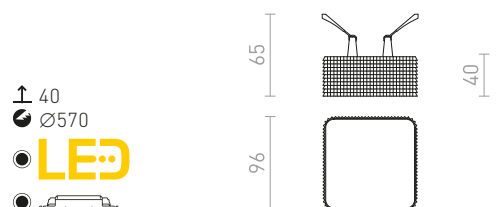



MARENGA

LED осветително тяло за вграждане в таван от гипсокартон с малка дълбочина на вграждане и декоративен абажур. Абажурът е създаден чрез 3D принтиране. Изработена е от екологичен материал PLA, който е напълно разградим. Размерът на монтажния отвор може да се избере с помощта на плъзгащите се фиксиращи пружини. Осветителните тела могат удобно да заменят съществуващи халогенни осветителни тела, без да е необходимо да се променят монтажните отвори.

MARENGA RR1 40 ВГРАДЕНА

230 V LED 6 W 3000 K 570 lm Ra 80

R14002 бяло/Есо PLA

129 лв.

NEW

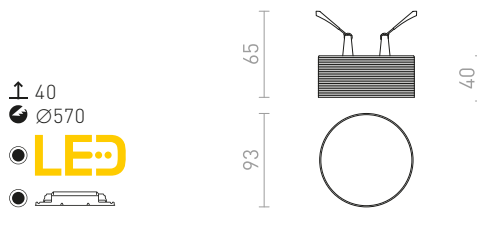

MARENGA RR3 60 ВГРАДЕНА

230 V LED 6 W 3000 K 570 lm Ra 80

R14003 бяло/Есо PLA

138 лв.

NEW

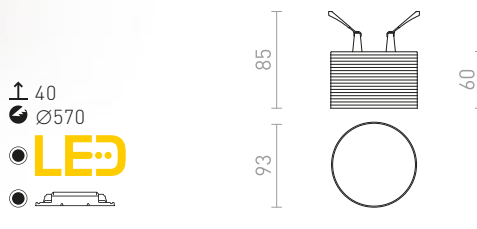

MARENGA RR4 90 ВГРАДЕНА

230 V LED 6 W 3000 K 570 lm Ra 80

R14004 бяло/Есо PLA

138 лв.

NEW

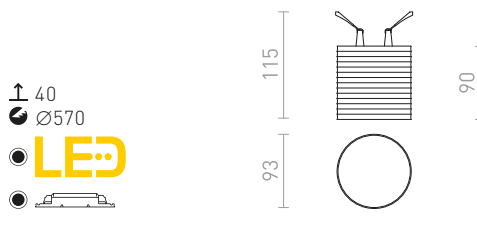

MARENGA SQR3 60 ВГРАДЕНА

230 V LED 6 W 3000 K 640 lm Ra 80

R14017 бяло/Есо PLA

150 лв.

NEW

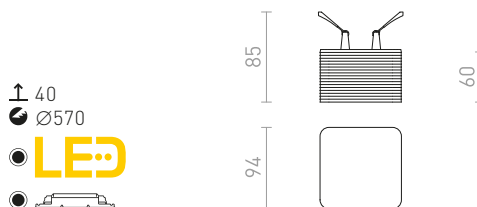





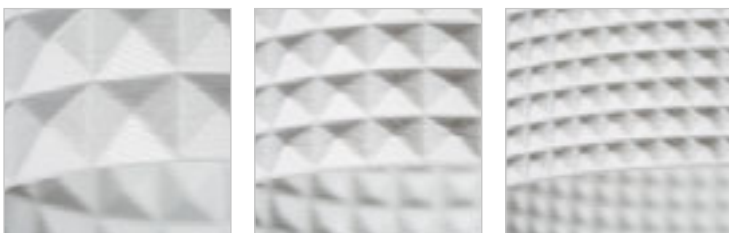

MARENGA

LED осветително тяло за вграждане в таван от гипсокартон с малка дълбочина на вграждане и декоративен абажур. Абажурът е създаден чрез 3D принтиране. Изработена е от екологичен материал PLA, който е напълно разградим. Размерът на монтажния отвор може да се избере с помощта на плъзгащите се фиксиращи пружини. Осветителните тела могат удобно да заменят съществуващи халогенни осветителни тела, без да е необходимо да се променят монтажните отвори.

MARENGA RD4 52 ВГРАДЕНА

230 V LED 6 W 3000 K 570 lm Ra 80

R14007 бяло/Есо PLA

138 лв.

NEW

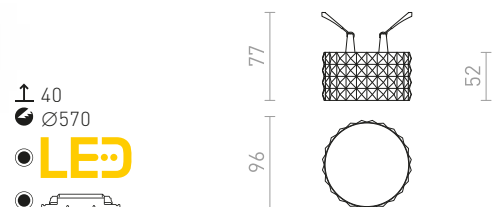

MARENGA RD3 60 ВГРАДЕНА

230 V LED 6 W 3000 K 570 lm Ra 80

R14008 бяло/Есо PLA

138 лв.

NEW

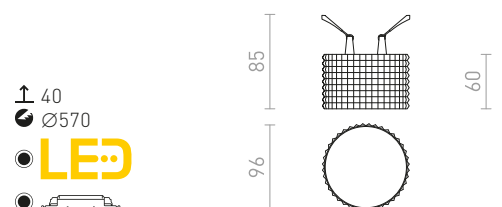

MARENGA RD1 73 ВГРАДЕНА

230 V LED 6 W 3000 K 570 lm Ra 80

R14009 бяло/Есо PLA

138 лв.

NEW

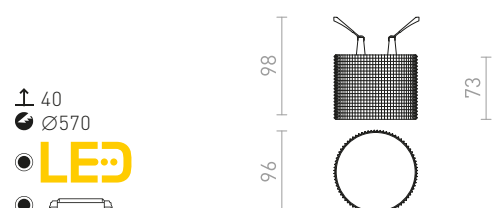

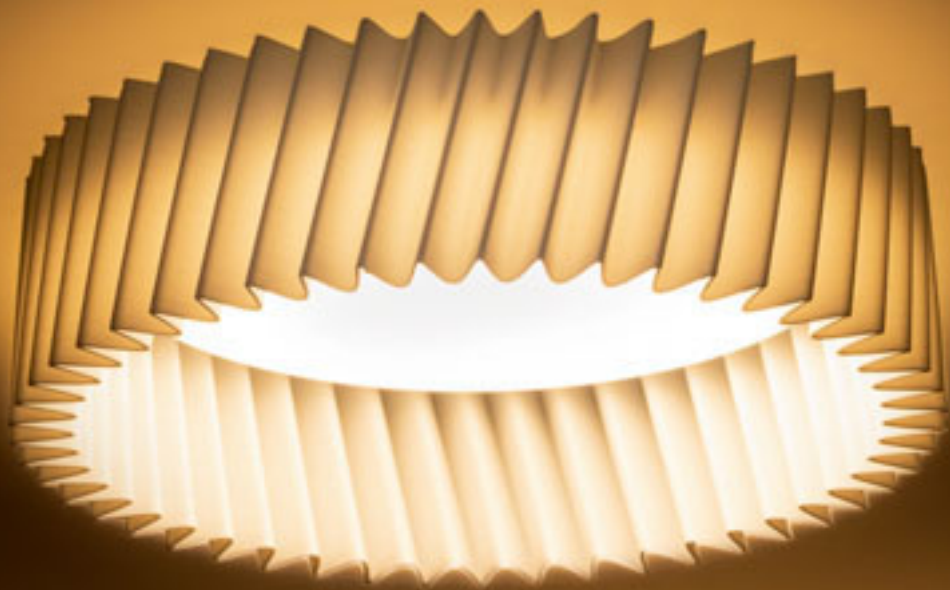

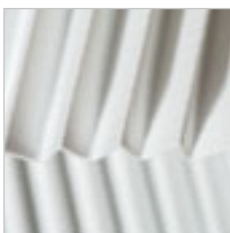

MARENGA

LED осветително тяло за вграждане в таван от гипсокартон с малка дълбочина на вграждане и декоративен абажур. Абажурът е създаден чрез 3D принтиране. Изработена е от екологичен материал PLA, който е напълно разградим. Размерът на монтажния отвор може да се избере с помощта на плъзгащите се фиксиращи пружини. Осветителните тела могат удобно да заменят съществуващи халогенни осветителни тела, без да е необходимо да се променят монтажните отвори.

MARENGA RW1 30 ВГРАДЕНА

230 V LED 6 W 3000 K 570 lm Ra 80

R14013 бяло/Есо PLA

129 лв.

NEW

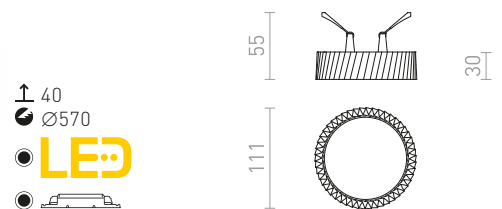

MARENGA RT1 40 ВГРАДЕНА

230 V LED 6 W 3000 K 570 lm Ra 80

R14012 бяло/Есо PLA

129 лв.

NEW

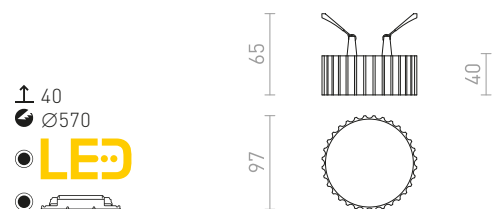

MARENGA RL1 40 ВГРАДЕНА

230 V LED 6 W 3000 K 570 lm Ra 80

R14005 бяло/Есо PLA

129 лв.

NEW

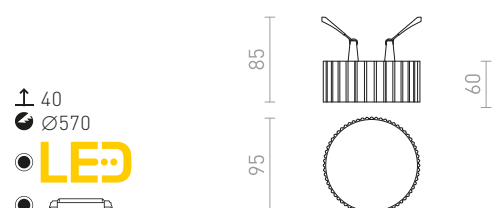

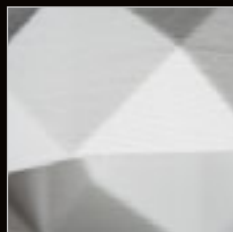



MARENGA

LED осветително тяло за вграждане в таван от гипсокартон с малка дълбочина на вграждане и декоративен абажур. Абажурът е създаден чрез 3D принтиране. Изработена е от екологичен материал PLA, който е напълно разградим. Размерът на монтажния отвор може да се избере с помощта на плъзгащите се фиксиращи пружини. Осветителните тела могат удобно да заменят съществуващи халогенни осветителни тела, без да е необходимо да се променят монтажните отвори.

MARENGA RD5 28 ВГРАДЕНА

230 V LED 6 W 3000 K 570 lm Ra 80

R14006 бяло/Есо PLA

120 лв.

NEW

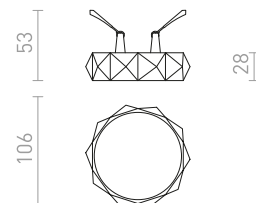
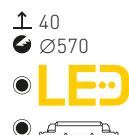

MARENGA RD6 96 ВГРАДЕНА

230 V LED 6 W 3000 K 570 lm Ra 80

R14010 бяло/Есо PLA

138 лв.

NEW

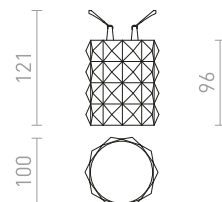
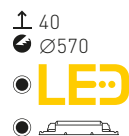

MARENGA RC1 98 ВГРАДЕНА

230 V LED 6 W 3000 K 570 lm Ra 80

R14015 бяло/Есо PLA

150 лв.

NEW

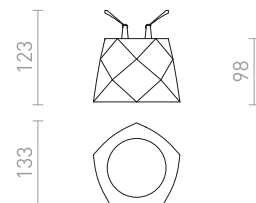
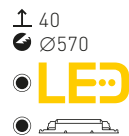

MARENGA RW2 60 ВГРАДЕНА

230 V LED 6 W 3000 K 570 lm Ra 80

R14014 бяло/Есо PLA

150 лв.

NEW

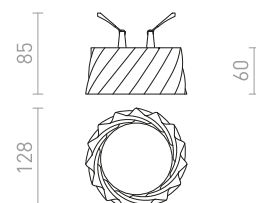
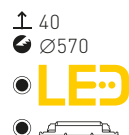





BIANCA

Луна за вграждане от сатенирано или опалово стъкло.

BIANCA SQ ВГРАДЕНА

230 V GU10 50 W

R10304 опалово стъкло

58 лв. %

↑ 100
● Ø62



G11841

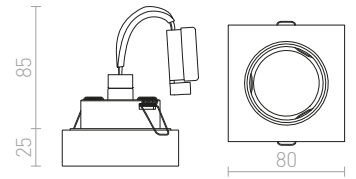

KAY

Луние за вграждане със сатенирано покривно стъкло.

KAY R ВГРАДЕНА

230 V/350 mA LED 5 W 3000 K 450 lm Ra 80

R10419 сатенено стъкло

48 лв. %

↑ 80
● Ø65

● LED

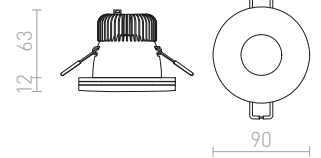

KAY SQ ВГРАДЕНА

230 V/350 mA LED 5 W 3000 K 450 lm Ra 80

R10418 сатенено стъкло

48 лв. %

↑ 80
● Ø65

● LED

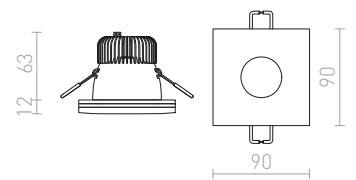



QUO

Гипсова луна с кръгъл отвор(и) и без рамка.
Повърхността може да се оцвети с интериорна боя.
Само за монтаж на гипсокартон.

QUO R II ВГРАДЕНА

230 V GU10 2x35 W

R12900 гипсова

78 лв.

↑ 160
↙ 80x150



G11841

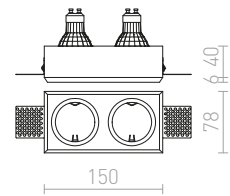

QUO R ВГРАДЕНА

230 V GU10 35 W

R12361 гипсова

48 лв.

↑ 150
↙ 80x80



G11841

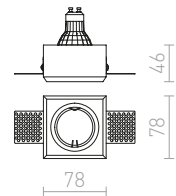

DAG

Гипсова луна за вграждане без рамка. Само за монтаж на гипсокартон.

DAG R 83 ВГРАДЕНА

230 V GU10 35 W

R12357 гипсова

58 лв.

↑ 150
● Ø130



G11841

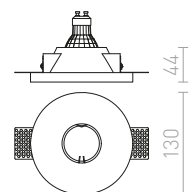



DANDY

Луна от гипс за вграждане, без рамка за светлинни източници с фасунга GU10. Може да се монтира само в гипсокартон.

DANDY R ВГРАДЕНА

230 V GU10 35 W

R12362 гипсова

38 лв.



↑ 150
● Ø100



G11841

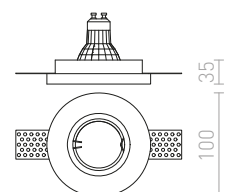



DAG

Гипсова луна за вграждане без рамка. Само за монтаж на гипсокартон.

DAG SQ ВГРАДЕНА

230 V GU10 35 W

R12355 гипсова

48 лв.

↑ 150
120x120



G11841

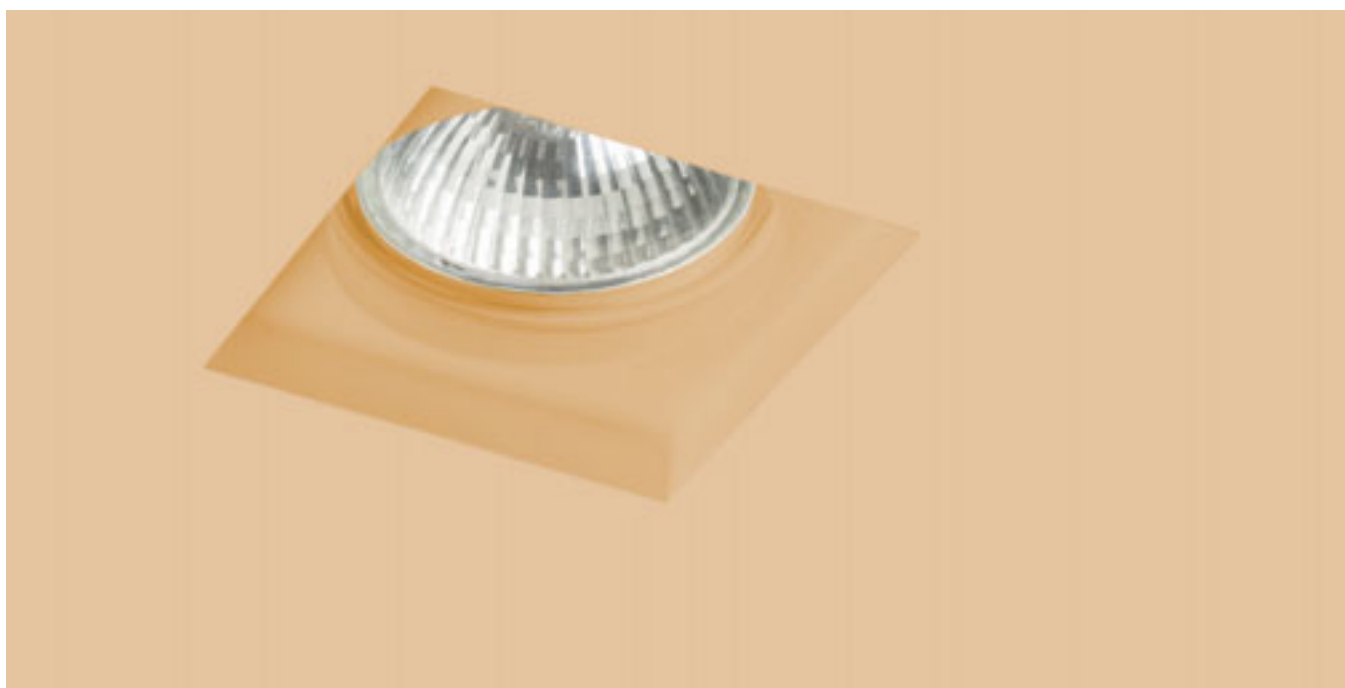
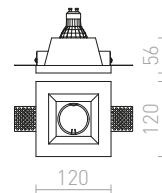

DANDY

Луна от гипс за вграждане, без рамка за светлинни източници с фасунга GU10. Може да се монтира само в гипсокартон.

DANDY SQ ВГРАДЕНА

230 V GU10 35 W

R12363 гипсова

38 лв.

↑ 150
100x100



G11841

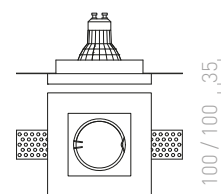



QUO

Гипсова луна с квадратен отвор(и) и без рамка.
Повърхността може да се оцвети с интериорна боя.
Само за монтаж на гипсокартон.

QUO SQ I ВГРАДЕНА

230 V GU10 35 W

R12360 гипсова

48 лв.

↑ 150
80x80



G11841

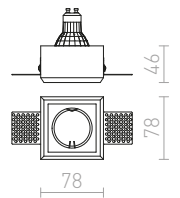

QUO SQ II ВГРАДЕНА

230 V GU10 2x35 W

R13126 гипсова

78 лв.

↑ 160
80x150



G11841

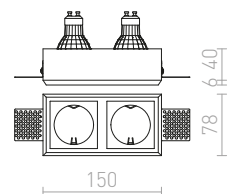





DINGO

Луна от гипс за вграждане, без рамка. Повърхността може да се оцвети с интериорна боя. Само за монтаж на гипсокартон.

DINGO S ФИКСИРАНА

230 V GU10 35 W

R12358 гипсова

48 лв.

↑ 150
 120x120

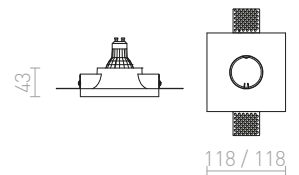

DINGO S НАСОЧВАЩА СЕ

12 V GU5,3 50 W

R10271 гипсова

138 лв.

↑ 150
 Ø157

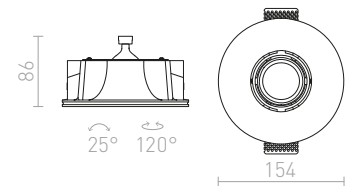

DINGO GU10 II НАСОЧВАЩА СЕ

230 V GU10 2x35 W

R12037 гипсова

238 лв.

↑ 150
 257x157

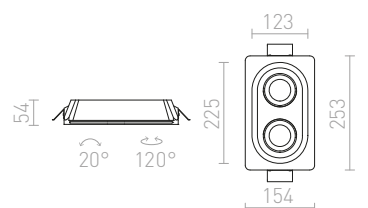



DINGO

Луна от гипс за вграждане, без рамка с кръгъл отвор.
Повърхността може да се оцвети с интериорна боя.
Само за монтаж на гипсокартон.

DINGO R НАСОЧВАЩА СЕ

12V G53 50W

R10269 гипсова

215 лв.

↑ 150

● Ø232



G13656



G13002

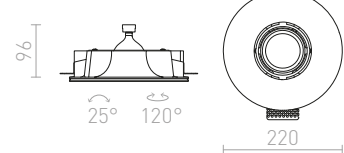

DINGO

Луна от гипс за вграждане, без рамка с овален отвор.
Повърхността може да се оцвети с интериорна боя.
Само за монтаж на гипсокартон.

DINGO II НАСОЧВАЩА СЕ

12V G53 2x50W

R10270 гипсова

258 лв.

↑ 150

■ 408x250



G13656



G13002

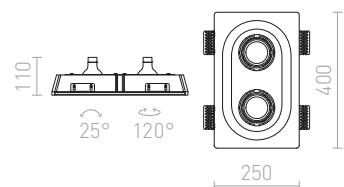





DINO SQUARE

Луна от гипс за вграждане без рамки с квадратен отвор. Повърхността може да се оцвети с интериорна боя. Само за монтаж на гипсокартон.

DINO SQ G53 НАСОЧВАЩА СЕ
12 V G53 50 W

R10272 гипсова

120 лв. %

↑ 150

⚡ 252x252



G13656



G13002

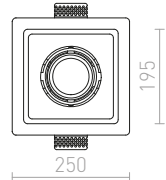
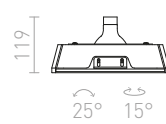

DINO SQ GU10 НАСОЧВАЩА СЕ
230 V GU10 35 W

R12038 гипсова

138 лв.

↑ 150

⚡ 157x157



G11841

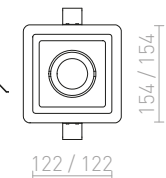
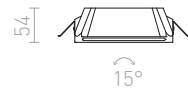

DAN SQ

Луна от гипс за вграждане, без рамка с капак от сатенирано стъкло. Само за монтаж на гипсокартон.

DAN SQ 80 ВГРАДЕНА
230 V GU10 35 W

R12356 гипсова

58 лв.

↑ 150

⚡ 120x120



G11841

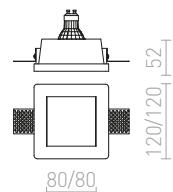



DINGO

Луна от гипс за вграждане с функция за накланяне, за светлинни източници G5.3. Само за монтаж на гипсокартон.

DINGO TUB ВГРАДЕНА

12 V GU5,3 35 W

R12359 гипсова

120 лв.



↑ 150
 170x170



G13705



G13002

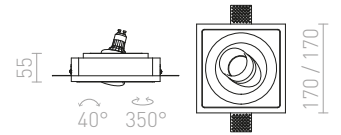

MIA

Луна от гипс за вграждане, без рамка. Само за монтаж на гипсокартон.

MIA R ВГРАДЕНА

230 V E27 2x18 W

R10444 гипсова/сатениран акрил

320 лв.



↑ 180
 Ø260



G13155

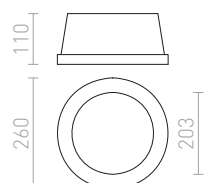



COIMBRA

Кръгла луна за вграждане с вграден LED и регулируема настройка на дълбочината. Само за монтаж на гипсокартон.

COIMBRA ВГРАДЕНА
230 V LED 24 W 3000 K 1800 lm Ra 80

R12527 черно

178 лв. %



↑ 150
● Ø450

● **LED**

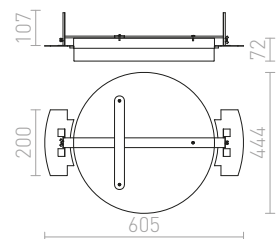



IPSO

Луна за вграждане, без рамки, за светлинни източници с фасунга GU10.

IPSO R ФИКСИРАНА

230 V GU10 35 W

R13288 бяло

48 лв.

↑ 150

⊙ Ø85



G11841

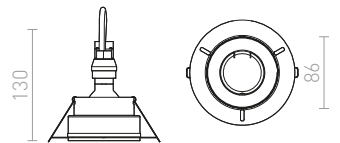

IPSO R FRAMELESS

230 V GU10 50 W

R12046 бяло

88 лв.

↑ 140

⊙ Ø120



G11841

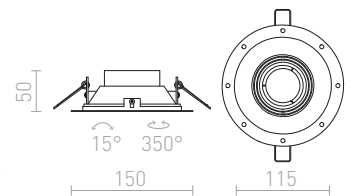

IPSO SQ FRAMELESS

230 V GU10 50 W

R12045 бяло

88 лв.

↑ 140

⊙ 120x120



G11841

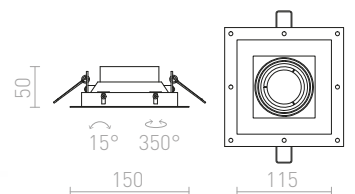



ELECTRA

Луна за вграждане без рамки с карданна фасунга за GU10 източници на светлина.

ELECTRA I

230 V GU10 50 W

R12052 черно

158 лв.

↑ 140
 108x108



G11841

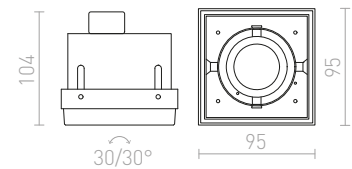

ELECTRA II

230 V GU10 2x50 W

R12053 черно

248 лв.

↑ 140
 213x108



G11841

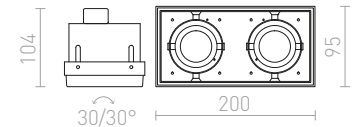



ELECTRA

Луна за вграждане без рамки с карданна фасунга за 12V G53 източници на светлина. Трансформаторът се продава отделно.

ELECTRA I
12 V G53 50 W

R12050 черно

220 лв. ➔



↑ 180
▣ 170x170



G13656



G13002

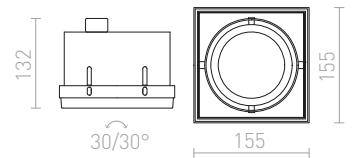

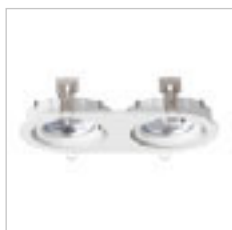

KELLY LED

Луна за вграждане с фиксиран интегриран LED източник на светлина. Само за монтаж на гипскартон. TRIAC димиране.

KELLY LED DIMM ВГРАДЕНА

230 V LED 15 W $\angle 45^\circ$ 3000 K 750 lm Ra 80

R12635 бяло

178 лв.

R12636 черно

178 лв.

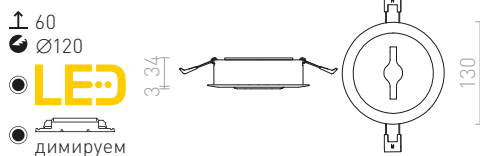

ZIZI

Луна за вграждане от бял лакиран алуминий с функция за накланяне, за източници на светлина AR111.

ZIZI I ВГРАДЕНА

12 V G53 50 W

R12695 бяло

68 лв. %

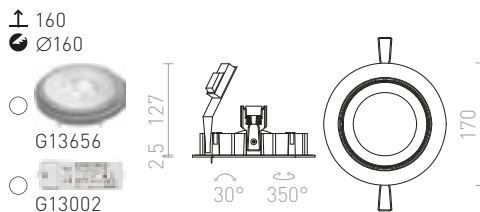

ZIZI II ВГРАДЕНА

12 V G53 50 W

R12696 бяло

120 лв. %

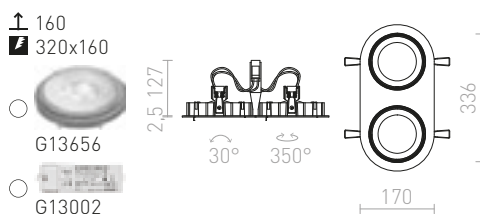



KELLY LED

Полувграден и насочващ се прожектор с интегриран LED. Само за таванен монтаж на гипсокартон. TRIAC димиране.

KELLY LED DIMM ПОЛУВГРАДЕНА

230 V LED 12 W $\angle 24^\circ$ 3000 K 600 lm Ra 80

R12637 бяло

188 лв.

R12638 черно

188 лв.

↑ 50

● Ø65

● LED

● димируем

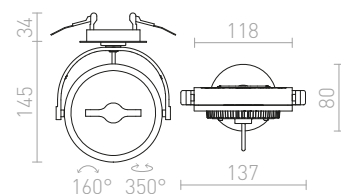



GRANADA

Луна за вграждане от масивен лакиран алуминий и функция за накланяне, за източници на светлина AR111.

GRANADA SQ

12V G53 50W

R12707 бяло

68 лв. %

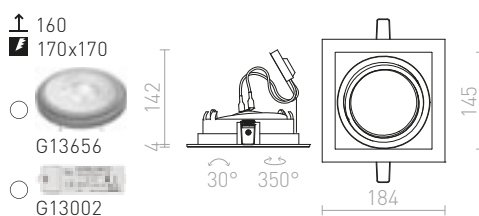

SPRAY

Луна за вграждане с фиксиран LED източник на светлина, само за монтаж на гипсокартон.

SPRAY 11 ВГРАДЕНА

230V LED 9W $\angle 24^\circ$ 3000K 1250lm Ra90

R13302 черно

38 лв. %

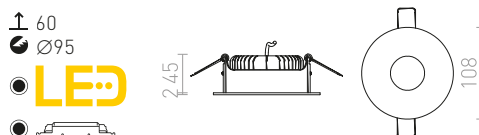

SPRAY 9 ВГРАДЕНА

230V LED 7W $\angle 24^\circ$ 3000K 880lm Ra90

R13300 черно

28 лв. %

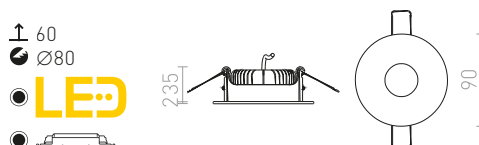





PASADENA

Луна за вграждане от алуминий с функция за наклоняване. Предлага се в естествена или две различни лакирани версии, за източници на светлина GU10.

PASADENA GU10 SQ I ВГРАДЕНА

230 V GU10 50 W

R12709 полиран алуминий

48 лв.

R12710 бяло

48 лв.

R12711 черно

48 лв.

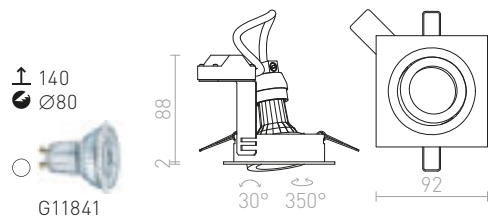

PASADENA GU10 SQ II ВГРАДЕНА

230 V GU10 2x50 W

R12712 полиран алуминий

58 лв.

R12713 бяло

88 лв.

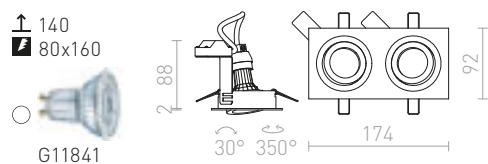



PASADENA

Лампа за вграждане от алуминий с функция за накланяне за източници на светлина AR111.

PASADENA G53 R I

12 V G53 50 W

R12697 бяло

120 лв.

R12699 черно

120 лв.

↑ 140

⊙ Ø145



G13656



G13002

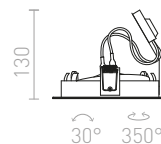

PASADENA

Луна за вграждане с функция за накланяне за светлинни източници AR111.

PASADENA G53 SQ I

12 V G53 50 W

R12700 бяло

120 лв.

R12702 черно

88 лв.

↑ 150

⊙ Ø150



G13656



G13002

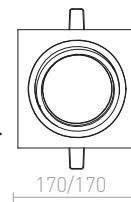
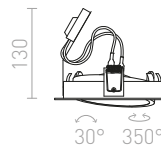

PASADENA G53 SQ II

12 V G53 2x50 W

R12703 бяло

215 лв.

R12704 полиран алуминий

198 лв.

R12705 черно

178 лв.

↑ 150

⊙ 315x150



G13656



G13002

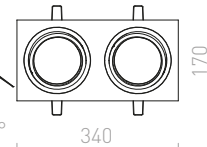
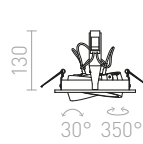



LIZARD

Мини-луна за вграждане с вграден LED. Само за тавани от гипсокартон.

LIZARD I ВГРАДЕНА

230 V LED 2W $\angle 24^\circ$ 3000 K 128 lm Ra 80

R12854 бяло

24 лв.

↑ 150
 ▣ 35x35

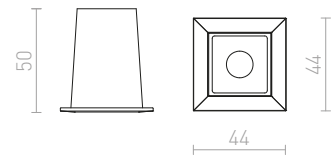

BONDY

Луна за вграждане с вграден LED. Само за монтаж на гипсокартон.

BONDY I ВГРАДЕНА

230 V LED 7W $\angle 24^\circ$ 3000 K 560 lm Ra 80

R12856 бяло

120 лв.

↑ 100
 ▣ 90x90

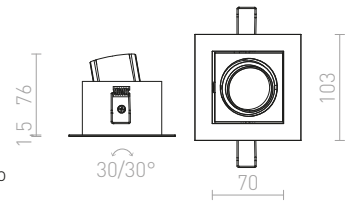

BONDY II ВГРАДЕНА

230 V LED 2x7W $\angle 24^\circ$ 3000 K 1120 lm Ra 80

R12857 бяло

178 лв.

↑ 100
 ▣ 170x90

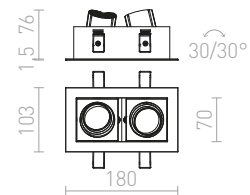

BONDY III ВГРАДЕНА

230 V LED 3x7W $\angle 24^\circ$ 3000 K 1680 lm Ra 80

R12858 бяло

178 лв.

↑ 100
 ▣ 243x90

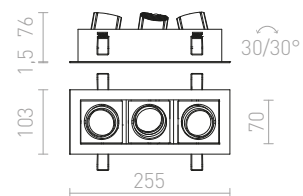





FIZZ

Луна за вграждане с алуминиева рамка и карданни фасунги за светлинните източници, които могат да се наклонят във всички посоки. Само за монтаж на гипсокартон.

FIZZ III НАСОЧВАЩА СЕ

12V GU5,3 3x50W

R10148 алуминий

120 лв. %

↑ 95

■ 241x88



G13705

83



G13002

45/30°

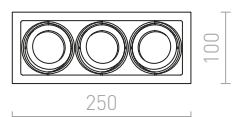

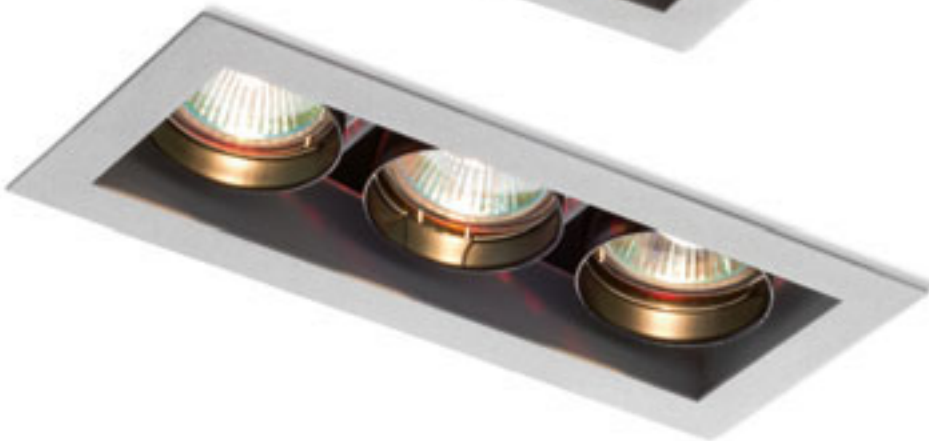

MONE

Конструкцията на тази луна позволява светлинните източници да бъдат наклонени по една ос. Има рамка от лакиран алуминий. Само за монтаж на гипсокартон.

MONE I НАКЛАНЯЩА СЕ

12 V GU5,3 50 W

R10204 бяло

48 лв. %

↑ 140

▣ 83x85



G13705



G13002

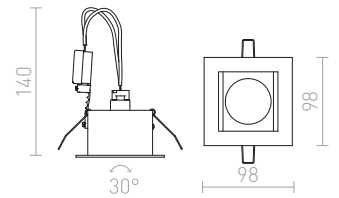

MONE II НАКЛАНЯЩА СЕ

12 V GU5,3 2x50 W

R10217 сребърно сиво

58 лв. %

↑ 140

▣ 145x85



G13705

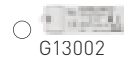

G13002

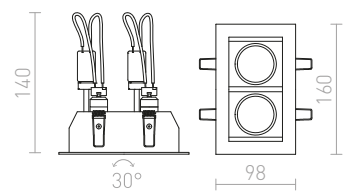

MONE III НАКЛАНЯЩА СЕ

12 V GU5,3 3x50 W

R10218 сребърно сиво

58 лв. %

↑ 140

▣ 215x85



G13705



G13002

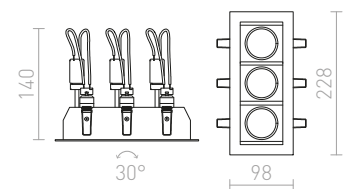



VIP

Кръгла разтегателна луна от метал.

VIP НАКЛЯЩА СЕ

230 V GU10 50 W

R11746 матирано бяло

32 лв.

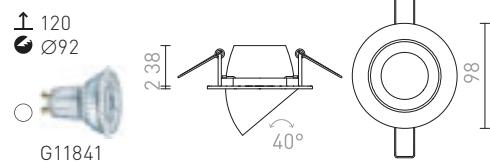

SOBER

Кръгла луна с функция за лек наклон от лакиран в бяло метал с вграден светлинен източник.

SOBER ВГРАДЕНА

230 V GU10 50 W

R11738 бяло

48 лв.

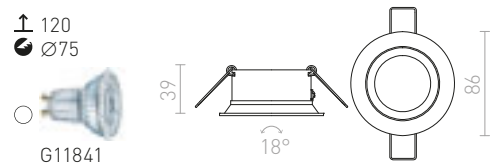



TOPIC

Метална луна за вграждане с функция за накланяне, налична в хром, матов никел или бяло лакирано покритие.

TOPIC R НАСОЧВАЩА СЕ

230 V GU10 50 W

R11731 матиран никел

12 лв. %

R11742 хром

12 лв. %

R11743 матирано бяло

22 лв.

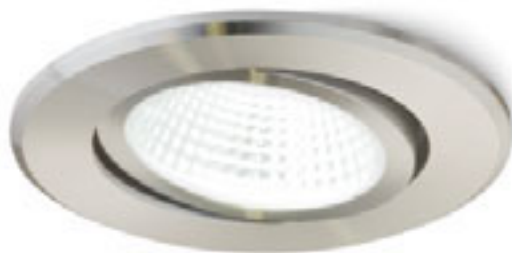
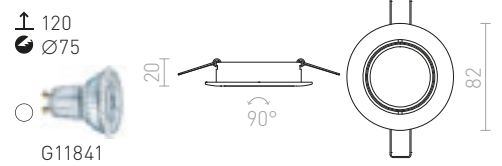

MIRO

Луна за вграждане с функция за накланяне и вграден LED. Включен драйвер.

MIRO ВГРАДЕНА

230 V/350 mA LED 3 W 3000 K 270 lm Ra 80

R10420 неръждаема стомана

38 лв. %

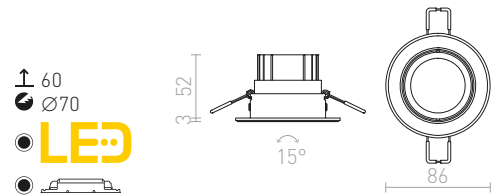

REWA

Луна за вграждане със солидна текстурирана рамка.

REWA ФИКСИРАНА

230 V GU10 50 W

R10421 хром

38 лв. ➔

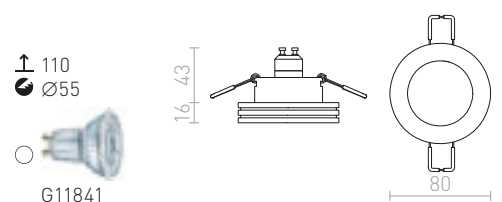





TECH I

Фиксирана луна за вграждане с вграден LED и прозрачен стъклен капак.

TECH I ФИКСИРАНА

230 V LED 5,4 W $\angle 40^\circ$ 3000 K 340 lm Ra 80

R10404 бяло

58 лв.

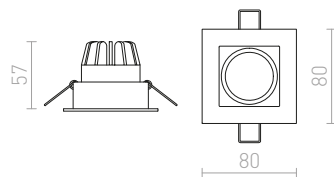
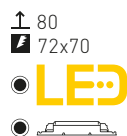

LEDA

Луна за вграждане с вграден карданен LED.

LEDA ВГРАДЕНА

230 V/350 mA LED 5,4 W $\angle 25^\circ$ 3000 K 340 lm Ra 80

R10402 бяло

78 лв.

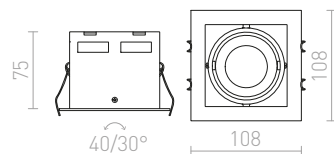
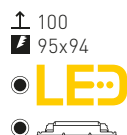

TIM

Луна за вграждане с функция за накланяне и вграден LED. Включен драйвер.

TIM ВГРАДЕНА

230 V LED 10 W 3000 K 750 lm Ra 80

R12009 бяло

120 лв.

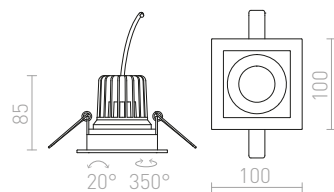
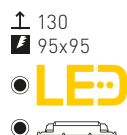



TOPIC

Метална луна за вграждане с функция за накланяне, налична в хром, матов никел или бяло лакирано покритие.

TOPIC SQ НАСОЧВАЩА СЕ

230 V GU10 50 W

R11732 матиран никел

12 лв. %

R11744 хром

12 лв. %

R11745 матирано бяло

18 лв.

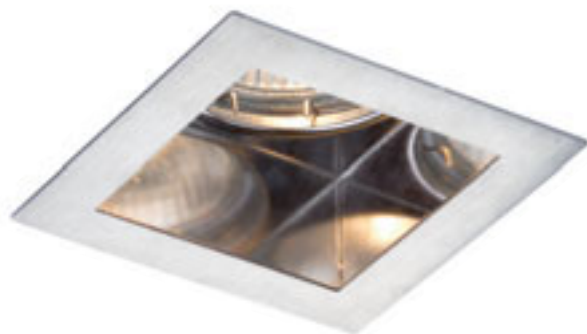
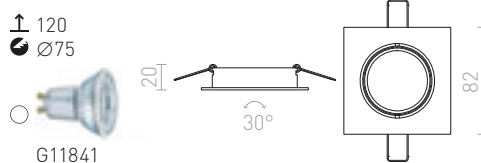

MERIKO

Луна с неръждаема рамка и фиксиран източник на светлина. Само за монтаж на гипсокартон.

MERIKO GU10 ФИКСИРАНА

230 V GU10 50 W

R10219 неръждаема стомана

38 лв. %

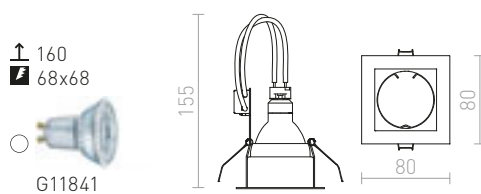

ZURI

Квадратна луна за вграждане с фиксирана фасунга GU10.

ZURI SQ ВГРАДЕНА

230 V GU10 35 W

R13391 черно

22 лв. %

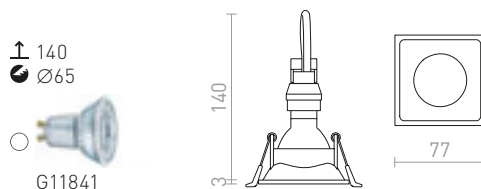



MURO

Ъглова луна за вграждане с функция за накланяне за източници на светлина GU10. Само за монтаж на таван от гипсокартон.

MURO SQ ВГРАДЕНА

230 V GU10 50 W

R12748 матиран никел

18 лв. %

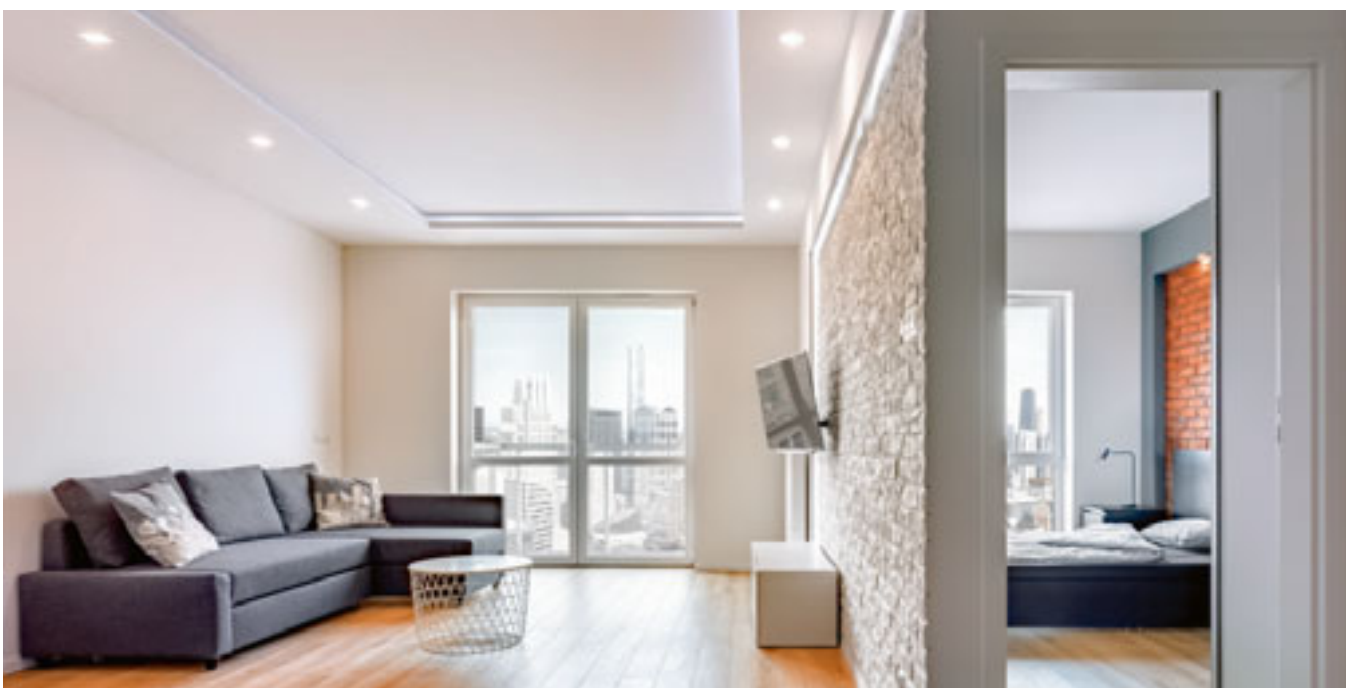
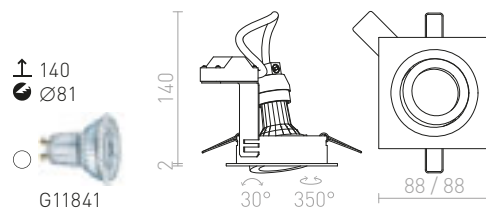

ACASA

Квадратна луна за вграждане с функция за накланяне и фасунга GU10. Само за монтаж на таван от гипсокартон.

ACASA ВГРАДЕНА

230 V GU10 50 W

R12750 бяло

48 лв.

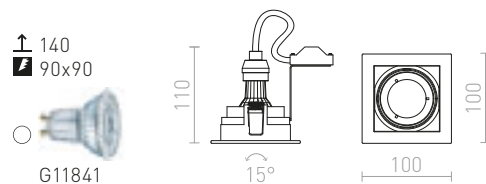

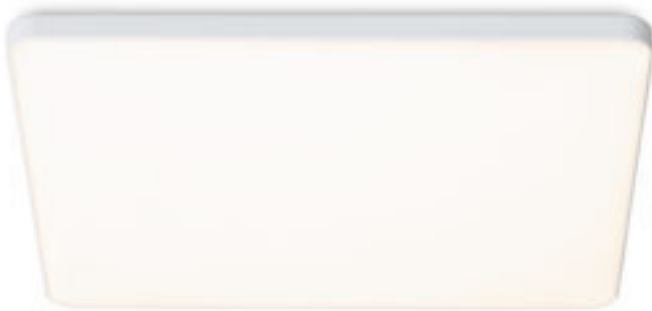

BJORK

LED луна за монтаж в тавани с малка дълбочина на вграждане. Рамката и дизайнът на този продукт са много подобни на гамата LARISA и затова са подходящо съвпадение. Тъй като монтажните пружини са регулируеми, лампата може да се монтира във вече съществуващи отвори на тавана, което я прави чудесен избор за подмяна на стари халогенни луни.

BJORK SQ 9 ВГРАДЕНА

230 V LED 6 W 3000 K 640 lm Ra 80

R13588 бяло

58 лв.

R13589 черно

58 лв.

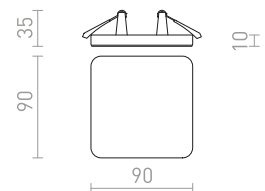

BJORK SQ 20 ВГРАДЕНА

230 V LED 18 W 3000 K 1800 lm Ra 80

R13590 бяло

120 лв.

R13591 черно

120 лв.

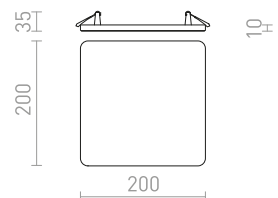
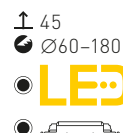



BJORK

LED луна за монтаж в тавани с малка дълбочина на вграждане. Рамката и дизайнът на този продукт са много подобни на гамата LARISA и затова са подходящо съвпадение. Тъй като монтажните пружини са регулируеми, лампата може да се монтира във вече съществуващи отвори на тавана, което я прави чудесен избор за подмяна на стари халогенни луни.

BJORK R 9 ВГРАДЕНА

230 V LED 6 W 3000 K 570 lm Ra 80

R13582 бяло

48 лв.

R13583 черно

48 лв.

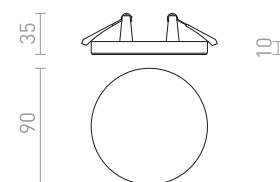

BJORK R 16 ВГРАДЕНА

230 V LED 12 W 3000 K 1200 lm Ra 80

R13584 бяло

78 лв.

R13585 черно

78 лв.

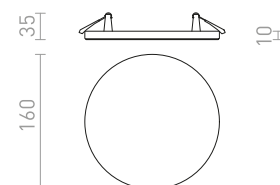

BJORK R 20 ВГРАДЕНА

230 V LED 18 W 3000 K 1800 lm Ra 80

R13586 бяло

120 лв.

R13587 черно

120 лв.

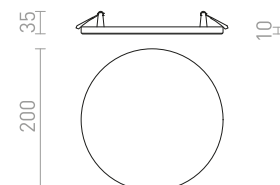
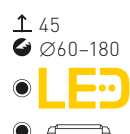



DADA

Кръгла луна за вграждане с леко заоблена рамка и вграден LED, която изисква само малка дълбочина на вграждане. Само за тавани от гипсокартон.

DADA 9 ВГРАДЕНА

230 V LED 3W 3000 K 180 lm Ra 80

R12870 черен хром

22 лв. %

↑ 60
● Ø75

● LED

● 

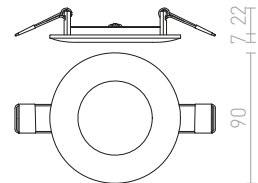

DADA 12 ВГРАДЕНА

230 V LED 6 W 3000 K 360 lm Ra 80

R12871 бяло

26 лв. %

R12872 хром

32 лв. %

R12875 черен хром

32 лв. %

↑ 60
● Ø110

● LED

● опционално димиране

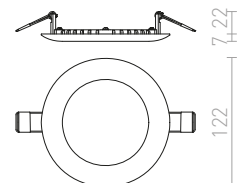



DADA

Кръгла луна за вграждане с леко заоблена рамка и вграден LED, която изисква само малка дълбочина на вграждане. Само за тавани от гипсокартон.

DADA 17 ВГРАДЕНА

230 V LED 12 W 3000 K 720 lm Ra 80

R12876 бяло	38 лв.	%
R12877 хром	48 лв.	%
R12880 черен хром	32 лв.	%

- ↑ 60
- ⊙ Ø160
- LED
- опционално димиране

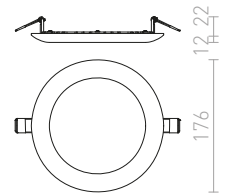

DADA 23 ВГРАДЕНА

230 V LED 18 W 3000 K 1080 lm Ra 80

R12881 бяло	58 лв.	%
R12882 хром	28 лв.	%
R12884 мед	48 лв.	%
R12885 черен хром	58 лв.	%

- ↑ 100
- ⊙ Ø210
- LED
- опционално димиране

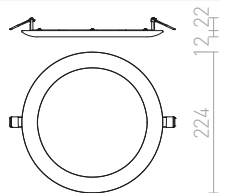

DADA 30 ВГРАДЕНА

230 V LED 24 W 3000 K 1440 lm Ra 80

R12886 бяло	78 лв.	%
R12887 хром	58 лв.	%
R12888 златна	68 лв.	%
R12889 мед	68 лв.	%
R12890 черен хром	58 лв.	%

- ↑ 100
- ⊙ Ø280
- LED
- опционално димиране

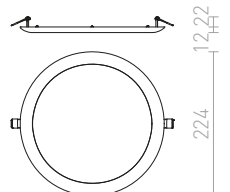



HUE

Много тънка луна за вграждане с вграден високоефективен димируем LED. Рамките се предлагат в хром, черен хром, матов никел, бял лак или имитация на дърво. TRIAC димиране.

HUE R 9 ВГРАДЕНА

230 V LED 6 W 3000 K 540 lm Ra 80

R12760 бяло	48 лв.	→
R12761 черен хром	32 лв.	%
R12763 матиран никел	32 лв.	%
R12764 декор бук	48 лв.	→

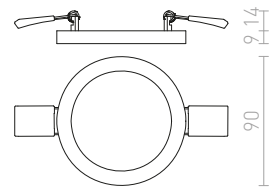
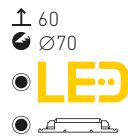

HUE R 17 ВГРАДЕНА

230 V LED 18 W 3000 K 1620 lm Ra 80

R12765 бяло	98 лв.	→
R12766 черен хром	48 лв.	%
R12767 хром	78 лв.	%
R12768 матиран никел	68 лв.	%
R13401 декоративен тъмен орех	68 лв.	%

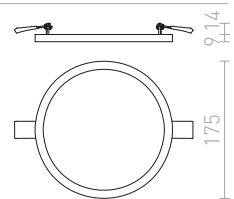
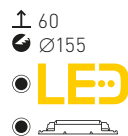

HUE R 22 ВГРАДЕНА

230 V LED 24 W 3000 K 2160 lm Ra 80

R12770 бяло	129 лв.	→
R12771 черен хром	88 лв.	%
R12772 хром	78 лв.	%
R12773 матиран никел	78 лв.	%
R12774 декор бук	120 лв.	→
R13402 декоративен тъмен орех	120 лв.	%

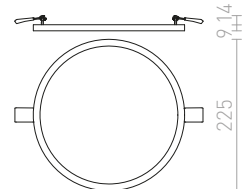
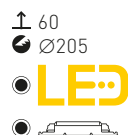







HUE

Много тънка луна за вграждане с вграден високоефективен димируем LED. Рамките се предлагат в хром, черен хром, матов никел, бял лак или имитация на дърво. TRIAC димиране.

HUE R 9 DIMM ВГРАДЕНА

230 V LED 6 W 3000 K 540 lm

R13127	бяло	98 лв.
R13128	черен хром	88 лв.
R13130	матиран никел	98 лв.
R13131	декор бук	120 лв.

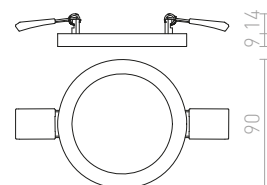
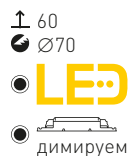

HUE R 17 DIMM ВГРАДЕНА

230 V LED 18 W 3000 K 1620 lm Ra 80

R13053	бяло	215 лв.
R13054	черен хром	178 лв.
R13055	хром	188 лв.
R13056	матиран никел	188 лв.
R13441	декоративен тъмен орех	198 лв.

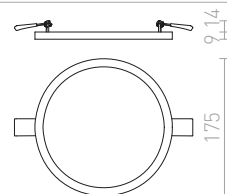
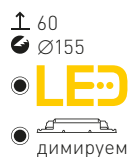

HUE R 22 DIMM ВГРАДЕНА

230 V LED 24 W 3000 K 2160 lm Ra 80

R13058	бяло	238 лв.
R13059	черен хром	215 лв.
R13060	хром	215 лв.
R13061	матиран никел	215 лв.
R13062	декор бук	215 лв.
R13442	декоративен тъмен орех	220 лв.

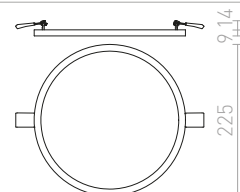
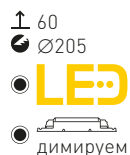

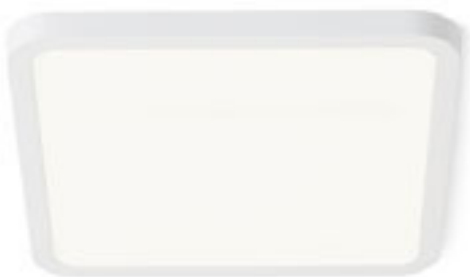

HUE

Много тънка луна за вграждане с вграден високоефективен димируем LED. Рамките се предлагат в хром, черен хром, матов никел, бял лак или имитация на дърво. TRIAC димиране.

HUE SQ 9 ВГРАДЕНА

230 V LED 6 W 3000 K 540 lm Ra 80

R12775 бяло	38 лв.	→
R12776 черен хром	32 лв.	%
R12777 хром	35 лв.	%
R12778 матиран никел	32 лв.	%

↑ 60
70x70

LED

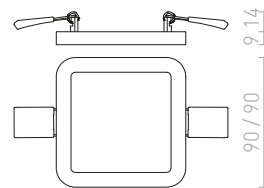
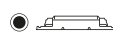

HUE SQ 17 ВГРАДЕНА

230 V LED 18 W 3000 K 1620 lm Ra 80

R12780 бяло	78 лв.	%
R12781 черен хром	58 лв.	%
R12782 хром	68 лв.	%
R12783 матиран никел	68 лв.	%
R12784 декор бук	68 лв.	%

↑ 60
155x155

LED

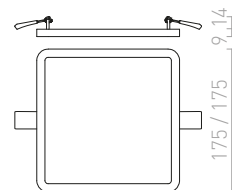

HUE SQ 22 ВГРАДЕНА

230 V LED 24 W 3000 K 2160 lm Ra 80

R12785 бяло	98 лв.	%
R12786 черен хром	88 лв.	%
R12787 хром	78 лв.	%
R12788 матиран никел	78 лв.	%
R12789 декор бук	78 лв.	%

↑ 60
205x205

LED

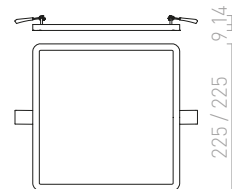







HUE

Много тънка луна за вграждане с вграден високоефективен димируем LED. Рамките се предлагат в хром, черен хром, матов никел, бял лак или имитация на дърво. TRIAC димиране.

HUE SQ 9 DIMM ВГРАДЕНА

230 V LED 6 W 3000 K 540 lm Ra 80

R13132 бяло	120 лв.
R13133 черен хром	98 лв.
R13134 хром	120 лв.
R13135 матиран никел	98 лв.

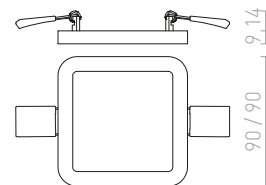
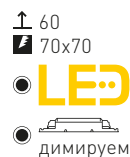

HUE SQ 17 DIMM ВГРАДЕНА

230 V LED 18 W 3000 K 1620 lm Ra 80

R13063 бяло	198 лв.
R13064 черен хром	188 лв.
R13065 хром	188 лв.
R13066 матиран никел	188 лв.
R13067 декор бук	198 лв.

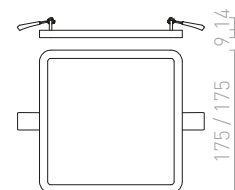
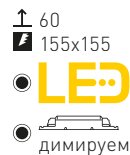

HUE SQ 22 DIMM ВГРАДЕНА

230 V LED 24 W 3000 K 2160 lm Ra 80

R13068 бяло	215 лв.
R13069 черен хром	229 лв.
R13070 хром	229 лв.
R13071 матиран никел	229 лв.
R13072 декор бук	229 лв.

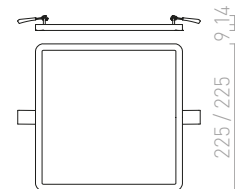
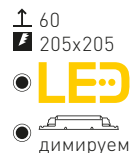



SLENDER

Много тънка луна за вграждане с вграден високоефективен LED. С включен драйвер.

SLENDER SQ 8 ВГРАДЕНА

230 V LED 3W 3000 K 300 lm Ra 80

R12186 черен хром

14.50 лв. %

R12187 хром

14.50 лв. %

± 50
65x65

LED

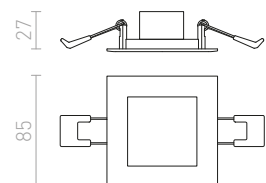



SOCORRO

Много тънка луна с вграден високоефективен LED и бяло лакирана рамка от лят алуминий. С включен драйвер.

SOCORRO R 85 ВГРАДЕНА

230 V LED 3 W 3000 K 240 lm Ra 80

R12963 бяло

22 лв. ➔

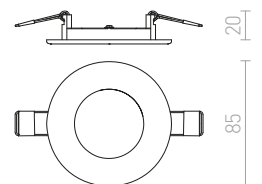
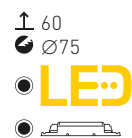

SOCORRO R 225 ВГРАДЕНА

230 V LED 18 W 3000 K 1440 lm Ra 80

R12965 бяло

68 лв. ➔

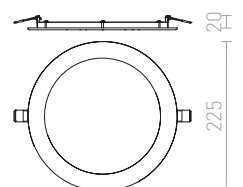



PESANTE

Линеен LED профил за вграждане, за монтаж в тавани от гипсокартон. Подходящ за модерни интериори.

PESANTE 90 ВГРАДЕНА

230 V LED 40 W 3000 K 4200 lm Ra 80

R12722 бяло

420 лв.

↑ 80

■ 1200x76

● LED

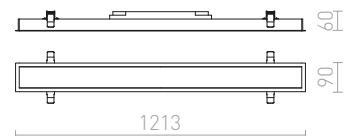



STRUCTURAL

Луна за вграждане с лакирана рамка и вграден LED. С включен драйвер.

STRUCTURAL LED 40x40 ВГРАДЕНА

230V LED 40W 3000K 2918lm Ra80

R12062 бяло

328 лв.

- ↑ 60
- ▣ 395x395
- **LED**
- опционално димиране

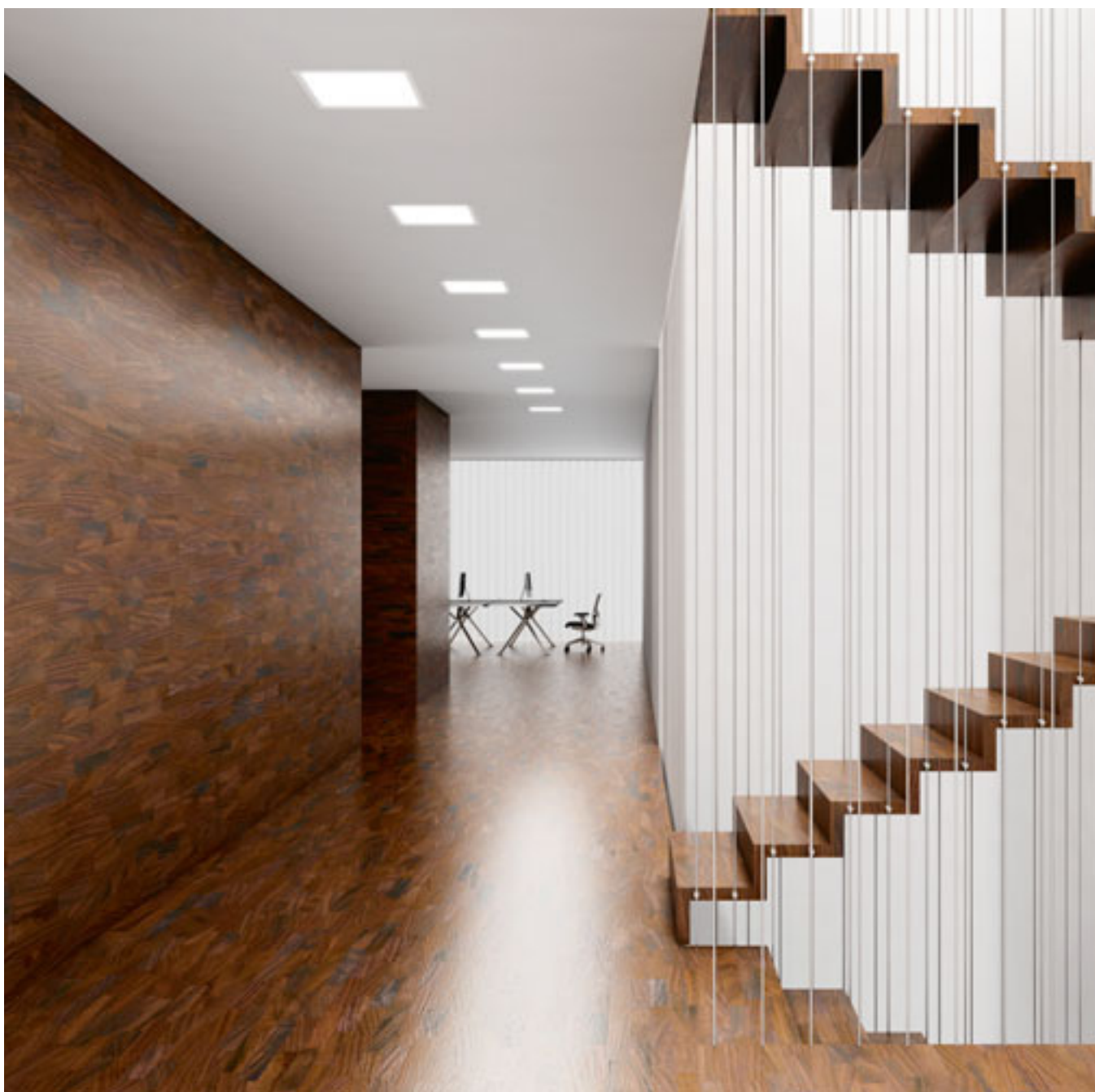
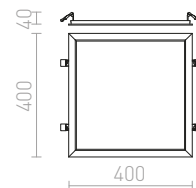





IRIA

Стенна лампа за вграждане с вграден LED и тесен прорез за лъча от светлина.

IRIA R ВГРАДЕНА

230 V LED 3 W $\angle 10^\circ$ 3000 K 390 lm Ra 80

R12611 бяло

120 лв.

↑ 120

⊗ Ø45



● LED

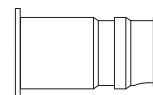

87



55

IRIA SQ ВГРАДЕНА

230 V LED 3 W $\angle 10^\circ$ 3000 K 390 lm Ra 80

R12612 бяло

120 лв.

↑ 120

⊗ Ø45



● LED

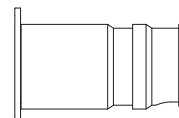

84

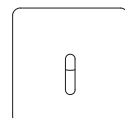

60



IP54

SEGNO

Външна стенна лампа за вграждане с вграден LED, която свети през тесен процеп.

SEGNO ВГРАДЕНА

230 V LED 3 W 3000 K Ra 80 IP54

R13566 бяло

178 лв.

R13567 антрацитно сиво

178 лв.

↑ 70

⚡ 172x62



● LED

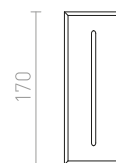

170

65

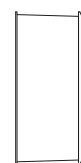

70 3



MEMPHIS

Стенна лампа за вграждане с вграден LED, подходяща за ориентираща светлина за коридори и стълби.

MEMPHIS R ВГРАДЕНА В СТЕНАТА

230 V LED 3 W $\angle 60^\circ$ 3000 K 270 lm Ra 80

R12687 сребърно сиво

68 лв.

R13956 бяло

68 лв.

NEW

R13957 черно

68 лв.

NEW

\perp 90

\odot $\varnothing 45$



LED

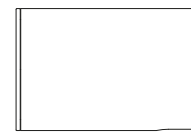
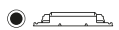

1,5 65

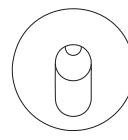

50

MEMPHIS SQ ВГРАДЕНА В СТЕНАТА

230 V LED 3 W $\angle 60^\circ$ 3000 K 270 lm Ra 80

R12688 сребърно сиво

78 лв.

R13954 бяло

78 лв.

NEW

R13955 черно

78 лв.

NEW

\perp 90

\odot $\varnothing 40$



LED



1,5 65

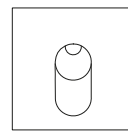

50



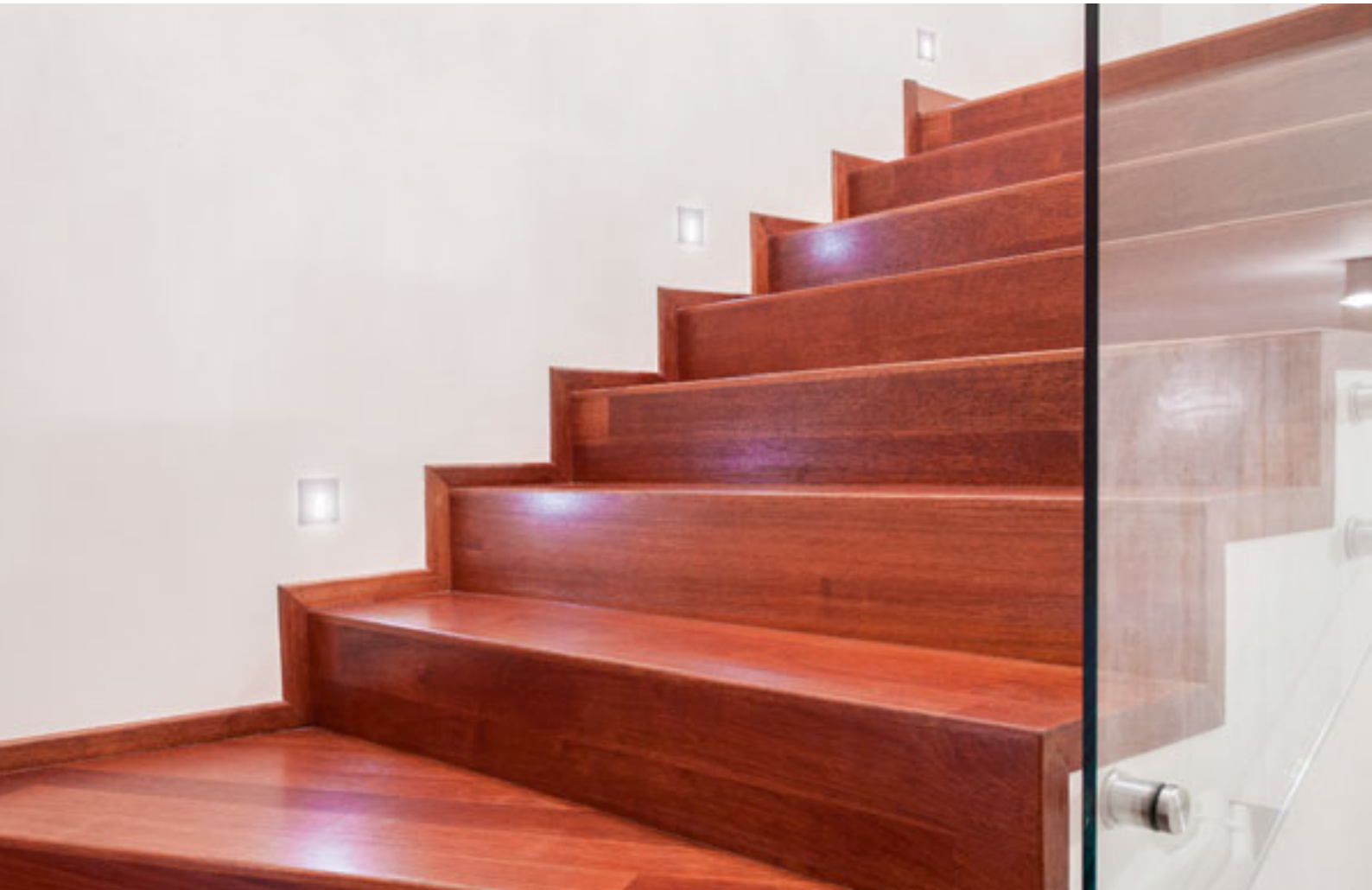

IP54

IP54



ELICA

Стенно осветително тяло за вграждане с вграден LED и преден метален капак за външна употреба. Само за осветяване надолу. Включва монтажна кутия.

ELICA R ВГРАДЕНА

230V LED 3W 3000K 75lm Ra80 IP54

R12528 полиран алуминий

120 лв. %

± 95
 ⌀75



LED

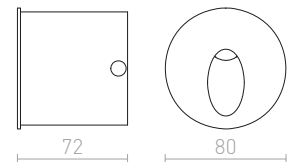

ELICA SQ ВЪНШНА ЛАМПА

230V LED 3W 3000K 180lm Ra80 IP54

R10639 матиран никел

68 лв. %

R12529 полиран алуминий

120 лв. %

± 70
 ⌀75



LED

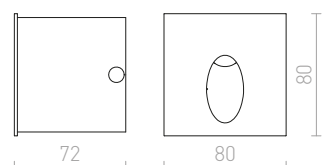





RIO

Ориентираща лампа за вграждане с вграден LED за монтаж в кухи стени или ниши.

RIO R ВГРАДЕНА

230 V LED 3 W $\angle 22^\circ$ 3000 K 70 lm Ra 80

R12656 бяло

48 лв.

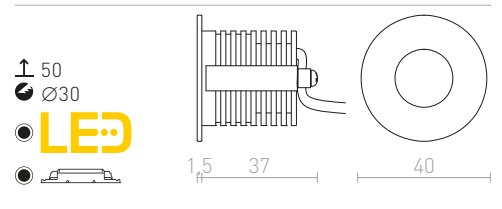

RIO SQ ВГРАДЕНА

230 V LED 3 W $\angle 22^\circ$ 3000 K 70 lm Ra 80

R12350 бяло

48 лв.

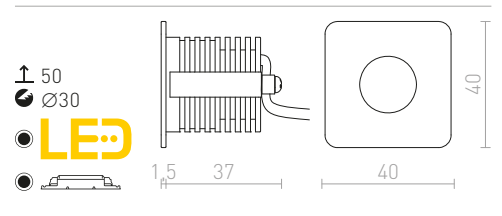

RIO SQ O ВГРАДЕНА

230 V LED 3 W $\angle 22^\circ$ 3000 K 70 lm Ra 80

R12655 бяло

48 лв.

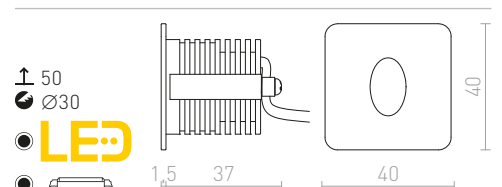



IP54



MARCO LED

Кръгла стенна лампа за вграждане, подходяща както за вътрешна, така и за външна употреба. Само за монтаж надолу. Включена монтажна кутия.

MARCO ВГРАДЕНА

230 V LED 3 W 3000 K 80 lm Ra 80 IP54

R12024 бяло

78 лв.

R12029 сребърно сиво

78 лв.

R12030 антрацитно сиво

78 лв.

↑ 60
● Ø76



● LED

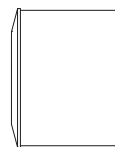

56

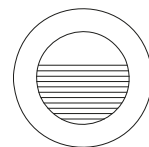

78



IP54

IP54



CLUB

Стенна лампа за вграждане с вграден LED, подходяща за ориентираща светлина за коридори и стълби.

CLUB ВГРАДЕНА

230 V LED 3 W 3000 K 270 lm Ra 80 IP54

R12685 сребърно сиво

88 лв.

↑ 90
● Ø57

● LED

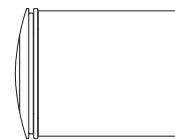

10

65

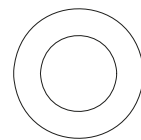

58

CLUB IND ВГРАДЕНА

230 V LED 3 W 3000 K 270 lm Ra 80 IP54

R12686 сребърно сиво

78 лв.

↑ 90
● Ø56



● LED

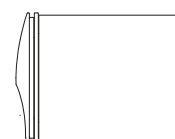

10

65

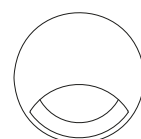

58



IP54



ASTERIA

Стенна лампа за вграждане за външна употреба. Видимият отвор е с дълбочина 3см. Само за монтаж надолу.

ASTERIA ВГРАДЕНА

230 V LED 3 W 3000 K 180 lm Ra 80 IP54

R10558 сребърно сиво

120 лв.

%

↑ 75

● Ø113



● LED

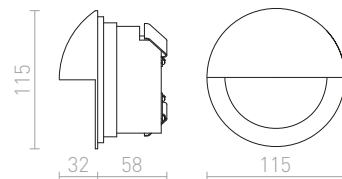





IP54



IP54



IP54

KICK

Ориентираща лампа за вграждане с вграден LED, която излъчва светлина към една, две или три страни. Предназначен за стенен монтаж.

KICK I ВГРАДЕНА

230 V LED 3 W 3000 K 100 lm Ra 80 IP54

R12613 бяло

98 лв.

R12615 черно

98 лв.

↑ 80
↻ Ø40

LED

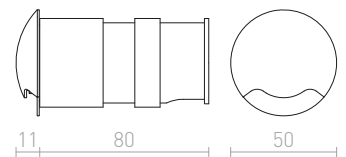

KICK II ВГРАДЕНА

230 V LED 3 W 3000 K 120 lm Ra 80 IP54

R12616 бяло

98 лв.

R12618 черно

98 лв.

↑ 80
↻ Ø40

LED

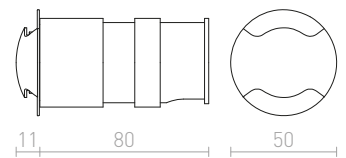

KICK III ВГРАДЕНА

230 V LED 3 W 3000 K 150 lm Ra 80 IP54

R12619 бяло

98 лв.

R12621 черно

98 лв.

↑ 80
↻ Ø40

LED

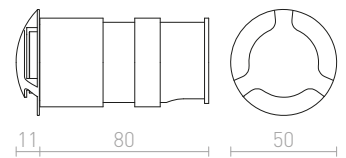



AMARO

Стенна лампа за вграждане с вграден LED, подходяща за ориентираща светлина за коридори и стълби.

AMARO ВГРАДЕНА

230 V LED 3 W $\angle 60^\circ$ 3000 K 270 lm Ra 80

R12690 бяло

78 лв.

R13958 черно

78 лв.

NEW



70

Ø40



LED

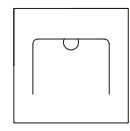
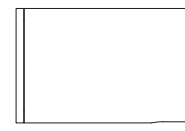



IP54

PER

Стенна лампа за вграждане с вграден LED. Подходяща за вътрешна и външна употреба като ориентиращо осветление на пътеки, стълби или тераси.

PER ВГРАДЕНА

230 V LED 3 W 3000 K 76 lm Ra 80 IP54

R12576 бяло

120 лв.

R12577 антрацитно сиво

120 лв.



↑ 60

▣ 65x102



LED

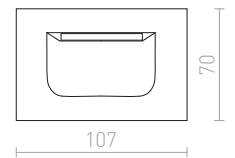

IP54

TESS

Квадратна стенна лампа за вграждане, подходяща както за вътрешна, така и за външна употреба, предлага се в три различни цвята. Включена монтажна кутия. Само за монтаж надолу.

TESS SQ ВГРАДЕНА

230 V LED 3 W 3000 K 80 lm Ra 80 IP54

R12013 бяло

120 лв.

R12014 сребърно сиво

120 лв.

R12015 антрацитно сиво

120 лв.



↑ 70

▣ 60x55



LED

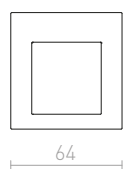
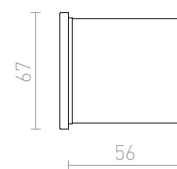



RAGG

Външно осветително тяло за вграждане за осветяване на пътека.

RAGG ВГРАДЕНА

230 V LED 12 W 3000 K 406 lm Ra 80 IP65

R13620 бяло

215 лв.

R13621 черно

215 лв.

↑ 80

↙ 80x230

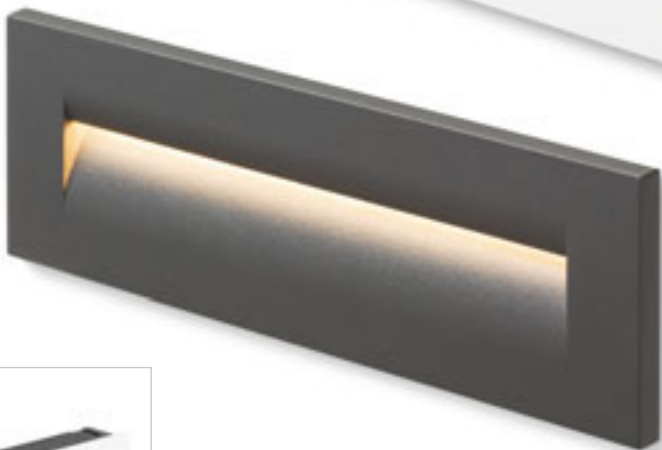
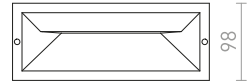
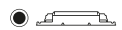

RASQ

Стенна лампа за вграждане с вграден LED за вътрешна и външна употреба. Подходяща за ориентиращо осветление на пътеки, стълби или тераси. Само за монтаж надолу.

RASQ ОСВЕТИТЕЛНО ТЯЛО ЗА ВГРАЖДАНЕ В СТЕНА

230 V LED 9 W 3000 K 190 lm Ra 80 IP65

R12627 бяло

320 лв.

R12628 антрацитно сиво

320 лв.

↑ 80

↙ 237x77

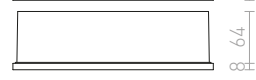
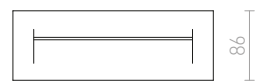

IP65



INTRO

Правоъгълна лампа за вграждане, изработена от полиран алуминий с вграден LED. Предният панел е с дебелина 0,3 см. Доставка се с монтажна кутия. Трябва да бъдат свързани в серия.

INTRO L

350 mA LED 3W 3000 K 185 lm Ra 80

R10598 полиран алуминий

120 лв. %

↑ 60

■ 86x146



● LED

○ G13124

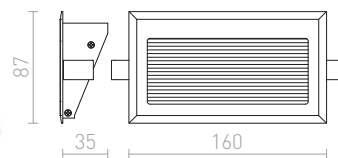





IP65



IP65



IP65



GORDIQ

Стенна лампа за вграждане с вграден LED.
Подходяща за ориентиращо осветление на пътеки,
стълби или тераси. Само за монтаж надолу.

GORDIQ L ВГРАДЕНА

230 V LED 3 W 3000 K 90 lm Ra 80 IP65

R12537 бяло

138 лв.

R12538 антрацитно сиво

138 лв.

↑ 60

▣ 115x50

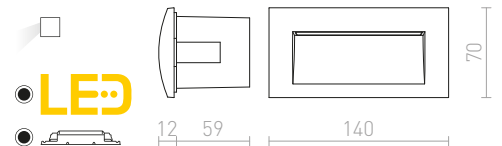

GORDIQ M ВГРАДЕНА

230 V LED 3 W 3000 K 90 lm Ra 80 IP65

R12535 бяло

158 лв.

R12536 антрацитно сиво

158 лв.

↑ 60

▣ 115x108

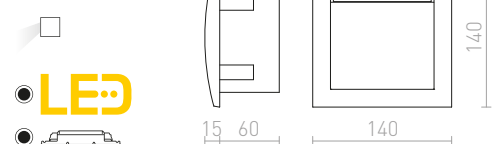

GORDIQ S ВГРАДЕНА

230 V LED 1,5 W 3000 K 30 lm Ra 80 IP65

R12533 бяло

120 лв.

R12534 антрацитно сиво

120 лв.

↑ 60

▣ 75x72

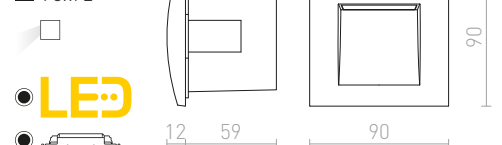



IP65



IP65

DEJAVU

Стенна лампа за вграждане с вграден LED.
Подходяща като ориентиращо осветление за пътеки,
стълби или тераси.

DEJAVU SQ 9 ВГРАДЕНА

230 V LED 3,5W 3000 K 120 lm Ra 80 IP65

R12530 черно

120 лв. %

↑ 70
72x75

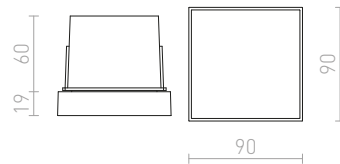

DEJAVU SQ 14 ВГРАДЕНА

230 V LED 6 W 3000 K 270 lm Ra 80 IP65

R12531 черно

138 лв. %

↑ 70
108x125

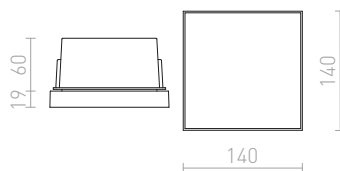





ТРИФАЗНИ СИСТЕМИ ЗА РЕЛСОВ МОНТАЖ

ТРИФАЗНА СИСТЕМА ЗА МОНТАЖ	490-495
ТРИФАЗНИ СПОТОВЕ	496-513
ТРИФАЗНИ ВИСЯЩИ	514-531

МОНОФАЗНИ СИСТЕМИ ЗА РЕЛСОВ МОНТАЖ

МОНОФАЗНИ СИСТЕМИ	532-535
МОНОФАЗНИ СПОТОВЕ	536-545
МОНОФАЗНИ ВИСЯЩИ	546-555

LED ЛЕНТИ

LED ЛЕНТА	556-561
ПРОФИЛИ	562-565



ТРИФАЗНИ СИСТЕМИ ЗА
РЕЛСОВ МОНТАЖ
**ТРИФАЗНА СИСТЕМА ЗА
МОНТАЖ**



EUTRAC 1m
490-495



EUTRAC 2m
490-495



EUTRAC 3m
490-495

490-495

ТРИФАЗНИ СИСТЕМИ ЗА
РЕЛСОВ МОНТАЖ
ТРИФАЗНИ СПОТОВЕ



FLATLINE 60
496-497



FLATLINE 150
496-497



FOCUS 12
498-499

496-513



FOCUS 20
498-499



FOCUS 30
498-499



WISH 20
500-501



WISH 30
500-501



OPTIMUS
500-501



ZUMA
500-501



MAVRO
502-503



LOLLIPOP
502-503



TRAX
502-503



MAVRO
502-503



BAHIA
504-505



PRODIGIS
504-505



FANGIO
504-505



DARIO
506-507



CONNOR
506-507



CADENZA
506-507



FORZA
508-509



BELENOS
508-509



DUDE
508-509



BEEBA I
510-511



BEEBA II
510-511



PURINA
510-511



TRICA
510-511



PIXIE
512-513



PIXIE
512-513



KELLY LED
512-513



FAX E27
512-513



FAX
512-513

ТРИФАЗНИ СИСТЕМИ ЗА
РЕЛСОВ МОНТАЖ
ТРИФАЗНИ ВИСЯЩИ



LUNA 20
514-515



LUNA 25
514-515



LUNA 30
514-515

514-531



JULIETTA 16
516-517



JULIETTA 31
516-517



COPA
516-517



BELLINI
516-517



SANSSOUCI
518-519



GARNISH
518-519



EIGHT
518-519



CHOUPETTE
520-521



GIULIA 12
520-521



GIULIA 20
520-521



ARAQ
520-521



AGNETA
522-523



BLONDIE 25
522-523



ASTON
522-523



BUCKY 40
524-525



MONROE 30
524-525

SINTRA 30
524-525

BABADES
526-527

DESTY
526-527

BELENOS
526-527



MAVRO
526-527

JACK RC
528-529

BURTON
528-529

TUTTI
528-529

FRUTTI
528-529



ELISA
530-531

МОНОФАЗНИ СИСТЕМИ ЗА РЕЛСОВ МОНТАЖ МОНОФАЗНИ СИСТЕМИ

532-535



1F 1m
532-535



1F 2m
532-535

МОНОФАЗНИ СИСТЕМИ ЗА РЕЛСОВ МОНТАЖ МОНОФАЗНИ СПОТОВЕ

536-545



FOCUS 12
536-537



FOCUS 20
536-537



OPTIMUS
536-537



WISH 20
538-539

WISH 30
538-539

MAVRO
538-539

BELENOS
540-541

FORZA
540-541



CADENZA
540-541



DUDE
540-541



CONNOR
542-543



LALA
542-543



SIENA
542-543



DARIO
542-543



TRICA
544-545



PURINA
544-545



BEEBA I
544-545



BEEBA II
544-545

МОНОФАЗНИ СИСТЕМИ ЗА
РЕЛСОВ МОНТАЖ
МОНОФАЗНИ ВИСЯЩИ

546-555



LUNA 20
546-547



LUNA 25
546-547



LUNA 30
546-547



COPA
546-547



BELLINI L E14
548-549



PULIRE RD
548-549



PULIRE CON
548-549



ARAQ
548-549



GIULIA 12
550-551



GIULIA 20
550-551



JULIETTA 16
550-551



JULIETTA 31
550-551



ICAR
552-553



CHOUETTE
552-553



BABADES
552-553



BELENOS
552-553



MAVRO
552-553



ELISA
554-555



BLONDIE 25
554-555

DESTY
554-555

AGNETA
554-555

LED ЛЕНТИ LED ЛЕНТА

556-561



LED STRIP ORION RGB
556-557



LED STRIP ORION RGBW
556-557



LED STRIP ORION
558-559



Wi-fi ovladač 5v1
556-557



LEDSTRIPORION60,100,150
556-557



LED STRIP IP54 5m
560-561



LED STRIP IP20 5m
560-561



LED STRIP
560-561



LED STRIP
560-561

LED ЛЕНТИ ПРОФИЛИ

562-565



LED PROFILE G
562-563



LED PROFILE H
562-563



LED PROFILE J
562-563



LED PROFILE I 30/60
562-563



LED PROFILE A
564-565



LED PROFILE B
564-565



LED PROFILE D
564-565

EUTRAC

ТРИФАЗНА ШИНА

Трифазна шина EUTRAC. Профилите могат лесно да бъдат нарязани на желани дължини, без да е необходимо да режете или огъвате проводници. Ако се използва с халогенни източници на светлина, минималната височина на монтаж е 2,5 m. За използване под тази височина препоръчваме вместо това да използвате LED източници на светлина. ЗАБЕЛЕЖКА: Допълнителни транспортни разходи могат да възникнат при поръчки от 3 метра.

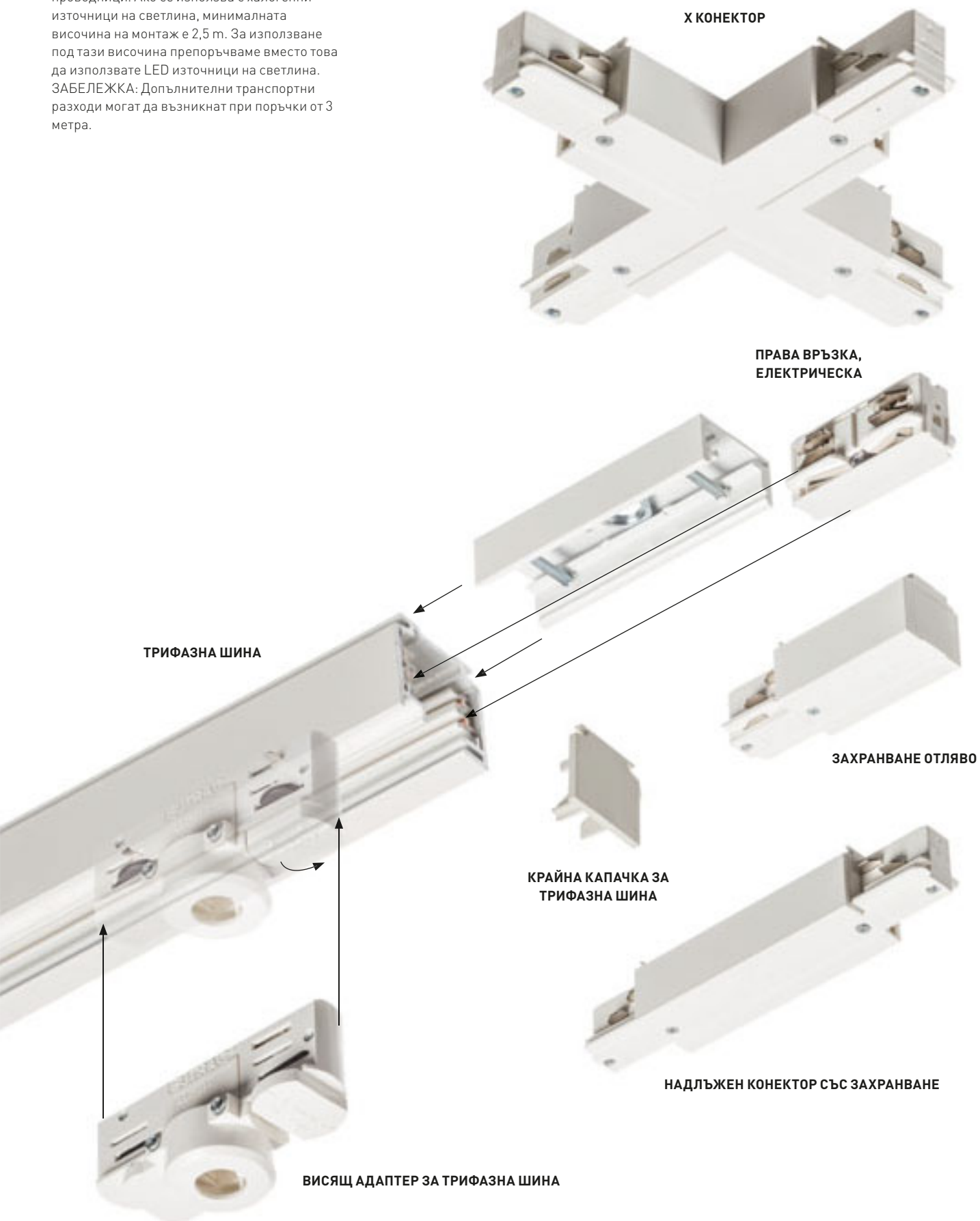

L КОНЕКТОР С ВЪТРЕШНА
ПОЛЯРНОСТ



L КОНЕКТОР С ВЪНШНА
ПОЛЯРНОСТ



ОКАЧВАНЕ НА МЕТАЛНО ВЪЖЕ



СЪЕДИНИТЕЛ ЗА ТРИФАЗНА
ШИНА



СКОБА ЗА ТРИФАЗНА
ШИНА

НАДЛЪЖЕН КОНЕКТОР СЪС
ЗАХРАНВАНЕ

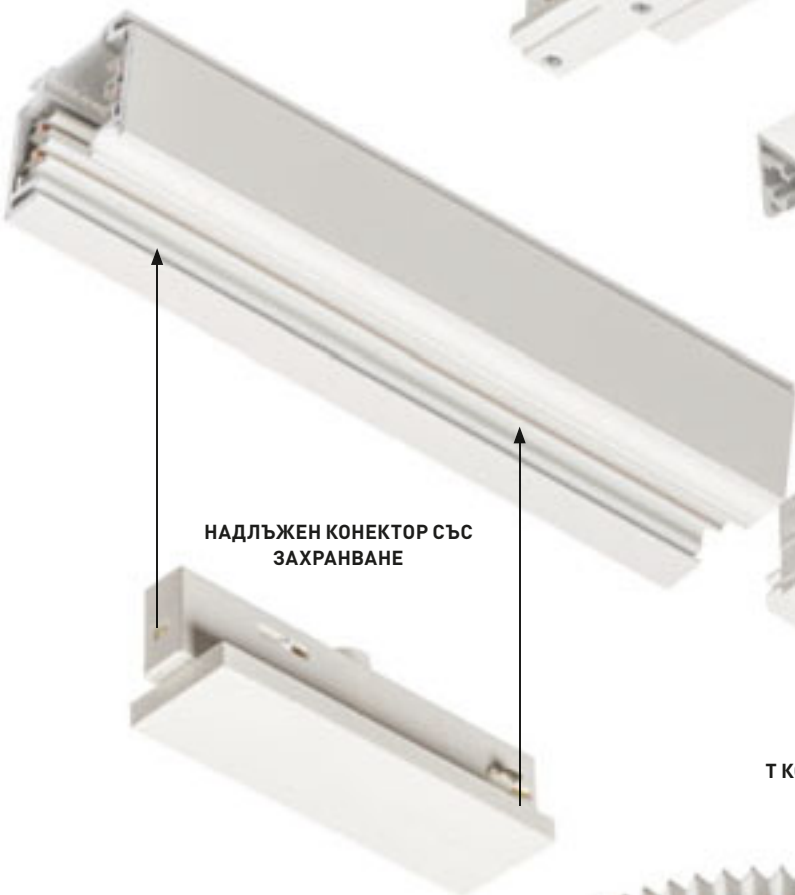

T КОНЕКТОР, ЛЯВА
ПОЛЯРНОСТ

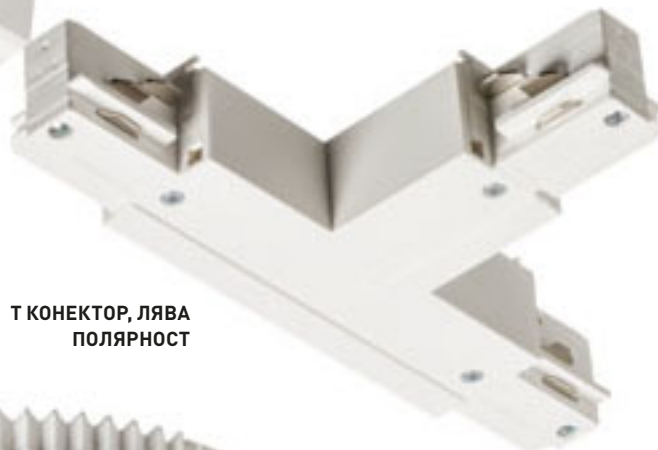

ОГЪВАЕМ КОНЕКТОР



МЕХАНИЧЕН АДАПТЕР

EUTRAC

ТРИФАЗНА ШИНА

Трифазна шина EUTRAC. Профилите могат лесно да бъдат нарязани на желани дължини, без да е необходимо да режете или огъвате проводници. Ако се използва с халогенни източници на светлина, минималната височина на монтаж е 2,5 м. За използване под тази височина препоръчваме вместо това да използвате LED източници на светлина. ЗАБЕЛЕЖКА: Допълнителни транспортни разходи могат да възникнат при поръчки от 3 метра.

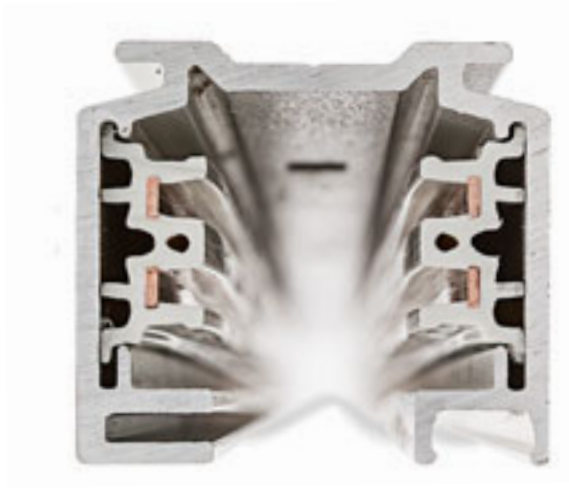

1М ТРИФАЗНА ШИНА

230 V
R112072 бяло **188 лв.**
R112073 черно **188 лв.**
R112074 сребърно сиво **188 лв.**

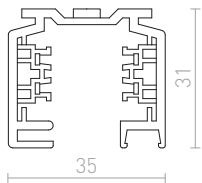

2М ТРИФАЗНА ШИНА

230 V
R11300 бяло **320 лв.**
R11301 черно **320 лв.**
R11302 сребърно сиво **320 лв.**

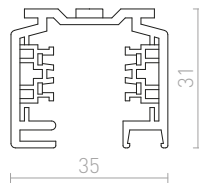

3М ТРИФАЗНА ШИНА

230 V
R11303 бяло **460 лв.**
R11304 черно **460 лв.**
R11305 сребърно сиво **460 лв.**

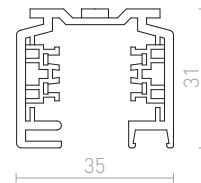

L КОНЕКТОР С ВЪТРЕШНА ПОЛЯРНОСТ

L-конектор със захранване за EUTRAC трифазна шина. Максимално натоварване от 16A.

230 V
R11326 бяло **150 лв.**
R11327 черно **150 лв.**
R11328 сребърно сиво **215 лв.**

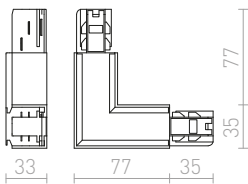

T КОНЕКТОР, ДЯСНА ПОЛЯРНОСТ

T-конектор със захранване за трифазна шина EUTRAC. Максимално натоварване 16A.

230 V
R11332 бяло **220 лв.**
R11333 черно **220 лв.**
R11334 сребърно сиво **320 лв.**

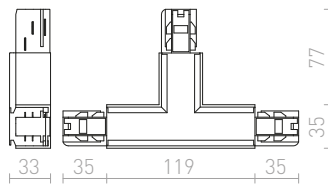

ЗАХРАНВАНЕ ОТДЯСНО

Захранване за трифазни шини EUTRAC. Максимално натоварване 16A.

230 V
R11311 бяло **68 лв.**
R11312 черно **68 лв.**
R11313 сребърно сиво **98 лв.**

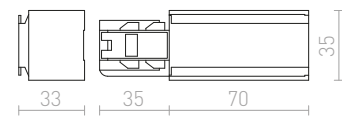

L КОНЕКТОР С ВЪНШНА ПОЛЯРНОСТ

L-конектор със захранване за трифазна шина EUTRAC. Максимално натоварване 16A.

230 V
R11323 бяло **150 лв.**
R11324 черно **150 лв.**
R11325 сребърно сиво **215 лв.**

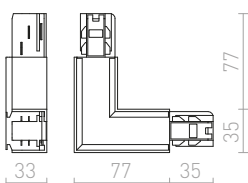

T КОНЕКТОР, ЛЯВА ПОЛЯРНОСТ

T-конектор със захранване за трифазна шина EUTRAC. Максимално натоварване 16A.

230 V
R11335 бяло **220 лв.**
R11336 черно **220 лв.**
R11337 сребърно сиво **320 лв.**

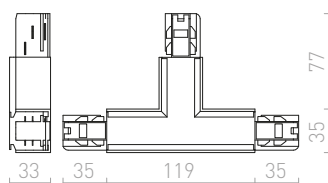

ЗАХРАНВАНЕ ОТЛЯВО

Захранване за трифазни шини EUTRAC. Максимално натоварване 16A.

230 V
R11314 бяло **68 лв.**
R11315 черно **68 лв.**
R11316 сребърно сиво **98 лв.**

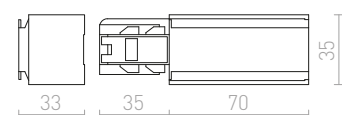

ПРАВА ВРЪЗКА, ЕЛЕКТРИЧЕСКА

Прав конектор за трифазни шини EUTRAC. Поради статични причини е необходим механичен конектор (R11354, R11355 или R11356) за монтиране на висящи тела. Максимално натоварване 16А. 230 V

R11317 бяло	48 лв.
R11318 черно	48 лв.
R11319 сребърно сиво	58 лв.

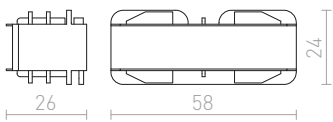

ОГЪВАЕМ КОНЕКТОР

Огъваем конектор за трифазна шина EUTRAC. Радиус на огъване 30°-330°. Тази връзка може да се използва като захранваща. Максимално натоварване 16А.

230 V	
R11329 бяло	215 лв.
R11330 черно	215 лв.
R11331 сребърно сиво	215 лв.

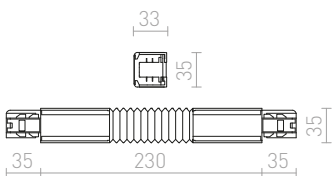

НАДЛЪЖЕН КОНЕКТОР СЪС ЗАХРАНВАНЕ

Прав конектор със захранване за трифазна шина EUTRAC. Максимално натоварване 16А.

230 V	
R11320 бяло	150 лв.
R11321 черно	150 лв.
R11322 сребърно сиво	215 лв.



X КОНЕКТОР

X-конектор със захранване за трифазна шина EUTRAC, с възможност за свързване на два отделни кръга. Максимално натоварване 16А.

230 V	
R11338 бяло	278 лв.
R11339 черно	278 лв.
R11340 сребърно сиво	380 лв.

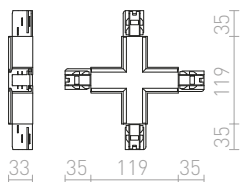

НАДЛЪЖЕН КОНЕКТОР СЪС ЗАХРАНВАНЕ

Право захранване за трифазни шини EUTRAC. Може да се монтира без да се налага да се реже шината. Максимално натоварване 16А. 230 V

R11346 бяло	120 лв.
R11347 черно	120 лв.
R11348 сребърно сиво	150 лв.

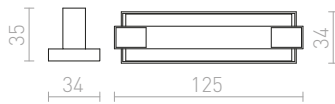

ВИСЯЩ АДАПТЕР ЗА ТРИФАЗНА ШИНА

Максимално натоварване 5 кг. и 10А.

230 V	
R11360 бяло	58 лв.
R11361 черно	58 лв.
R11362 сребърно сиво	88 лв.

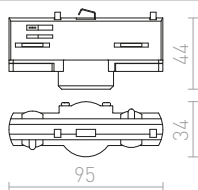

КРАЙНА КАПАЧКА ЗА ТРИФАЗНА ШИНА

Крайна капачка за трифазна шина EUTRAC.

R11307 бяло	6.25 лв.
R11308 черно	6.25 лв.
R11309 сребърно сиво	12 лв.

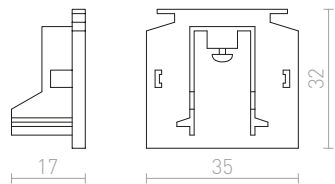

МЕХАНИЧЕН АДАПТЕР

Механичен адаптер за повърхностен монтаж или вграждане за трифазна шина EUTRAC. Максимално натоварване 10 кг.

R11352 бяло	58 лв.
R11353 черно	58 лв.

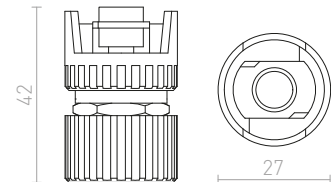

3М ОКАЧВАНЕ НА МЕТАЛНО ВЪЖЕ

Окачващи жици за трифазна шина EUTRAC. Резба M13.

R11359	88 лв.
---------------	---------------

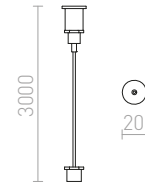

1,5М ОКАЧВАНЕ НА МЕТАЛНО ВЪЖЕ

Окачващи жици за трифазна шина EUTRAC. Резба M13.

R11358	78 лв.
---------------	---------------

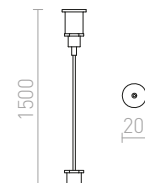

СКОБА ЗА ТРИФАЗНА ШИНА

Адаптер за окачване на метално въже. Гнездо M13.

R11349 бяло	28 лв.
R11350 черно	28 лв.
R11351 сребърно сиво	32 лв.

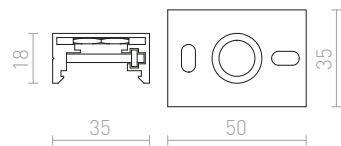

СЪЕДИНИТЕЛ ЗА ТРИФАЗНА ШИНА

Механична скоба, използвана за укрепване на две прави окачени шини в точката на взаимно свързване.

R11354 бяло	48 лв.
R11355 черно	48 лв.
R11356 сребърно сиво	58 лв.

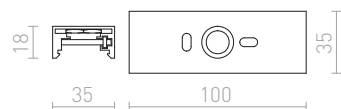

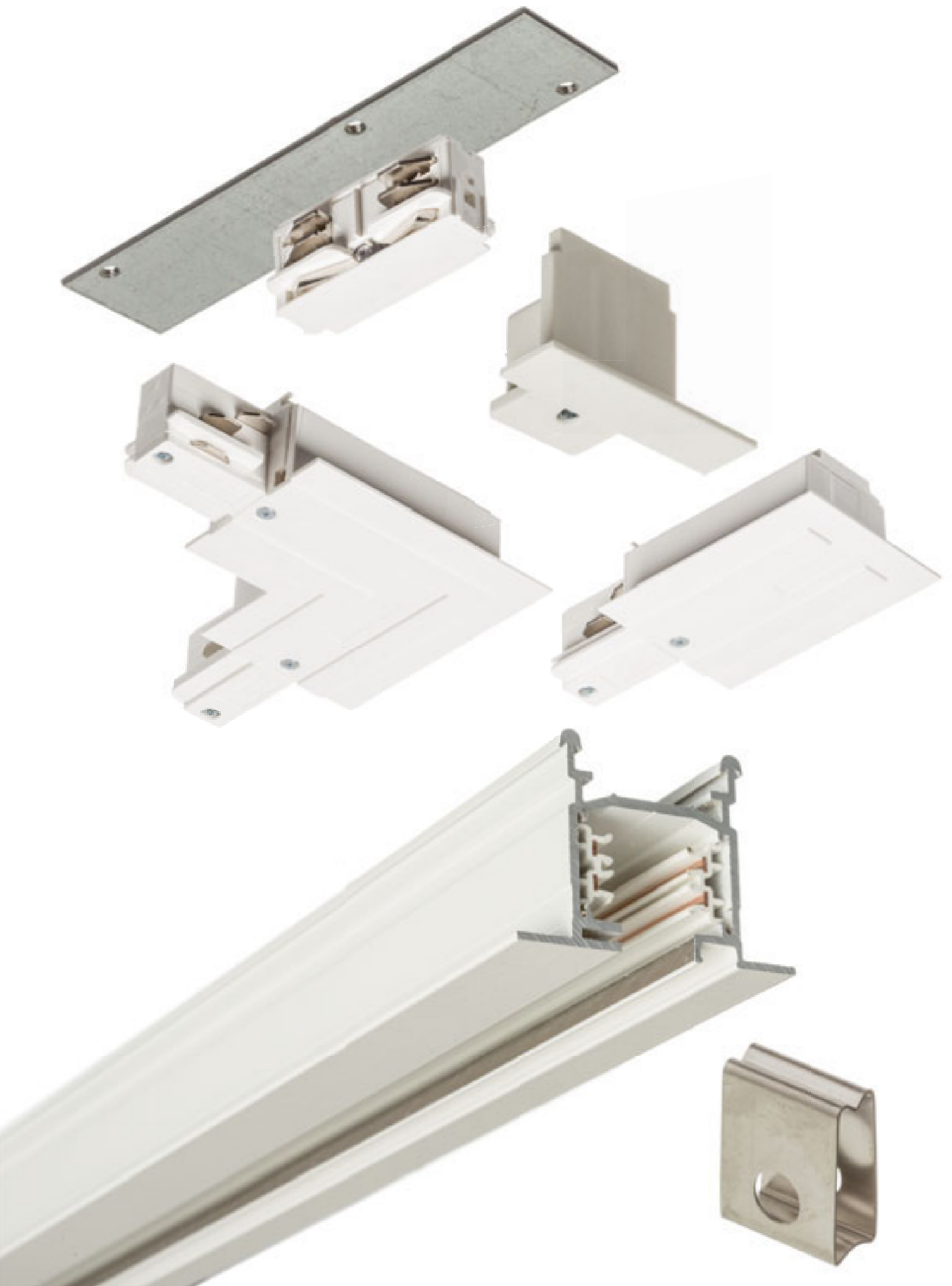

ТРИФАЗНА ВГРАДЕНА ШИНА

Трифазна шина за вграждане EUTRAC от екструдирани алуминий, с вградено заземяване и четири 2,5 mm медни проводника, преминаващи през два вградени пластмасови профила. Профилите могат лесно да бъдат нарязани на желани дължини, без да е необходимо да режете или огъвате проводници. Ако се използва с халогенни източници на светлина, минималната необходима височина е 2,5 m. За по-нисък монтаж препоръчваме вместо това да използвате LED светлинни източници.

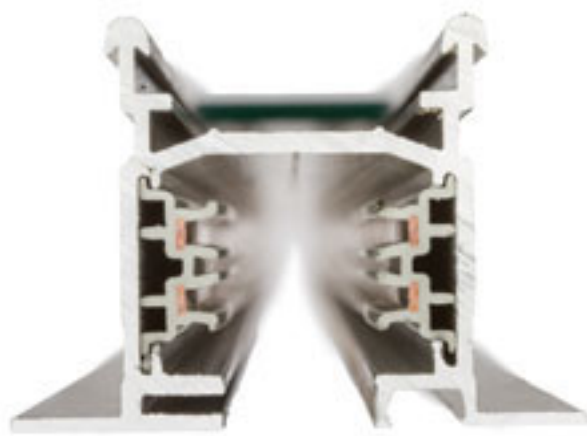

ЗАХРАНВАНЕ ЗА ВГРАДЕНА ТРИФАЗНА ШИНА, ЛЯВА ПОЛЯРНОСТ

Захранване за вграждане на трифазна шина EUTRAC. Максимално натоварване 16A.

230 V
R11342 бяло **88 лв.**

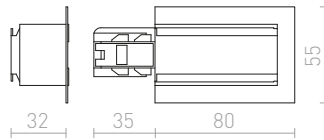

ЗАХРАНВАНЕ ЗА ВГРАДЕНА ТРИФАЗНА ШИНА, ДЯСНА ПОЛЯРНОСТ

Захранване за вграждане на трифазна шина EUTRAC. Максимално натоварване 16A.

230 V
R11341 бяло **88 лв.**

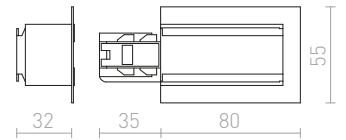

L КОНЕКТОР ЗА ВГРАДЕНА ТРИФАЗНА ШИНА(ВЪНШНА ПОЛЯРНОСТ)

L-конектор със захранване за трифазна шина EUTRAC. Максимално натоварване 16A.

230 V
R11344 бяло **178 лв.**

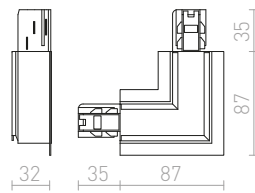

L КОНЕКТОР ЗА ВГРАДЕНА ТРИФАЗНА ШИНА(ВЪТРЕШНА ПОЛЯРНОСТ)

L-конектор за вграждане на трифазна шина EUTRAC. Максимално натоварване 16A.

230 V
R11345 бяло **178 лв.**

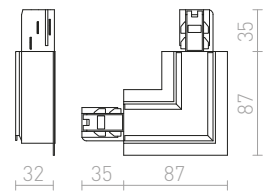

2М ТРИФАЗНА ВГРАДЕНА ШИНА

230 V
R11306 бяло **460 лв.**

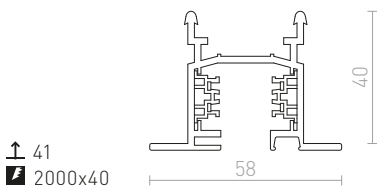

ПРОВОДИМ ДИРЕКТЕН КОНЕКТОР ЗА ТРИФАЗНА ШИНА

Права връзка за вграждане на EUTRAC шини. Максимално натоварване 16A.

230 V
R11343 бяло **68 лв.**

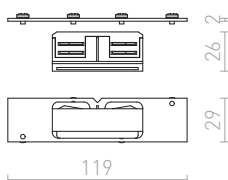

КРАЙНА КАПАЧКА ЗА ВГРАДЕНА ТРИФАЗНА ШИНА

Крайна капачка за вградени трифазни шини EUTRAC.

R11310 бяло **16 лв.**

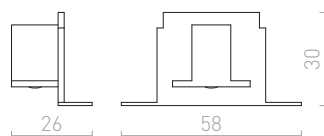

ПРУЖИННА СКОБА ЗА ВГРАДЕНА ТРИФАЗНА ШИНА 6 БР.

Комплект държачи за вградени трифазни шини EUTRAC.

R11357 **32 лв.**

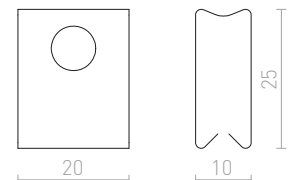





FLATLINE

Продълговата лампа за широкоплощно осветяване с трифазен адаптер, който има възможност за настройка на различни светлинни мощности: 35W, 40W, 45W и 50W.

FLATLINE 150 ЗА ТРИФАЗНА ШИНА

230 V LED 50 W $\angle 90^\circ$ 3000 K 8000 lm Ra 80

R13732 бяло

520 лв.

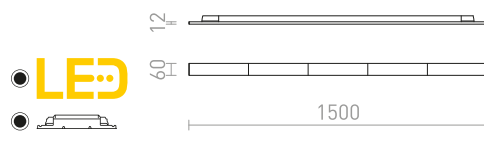

FLATLINE

Продълговата лампа за широкоплощно осветяване с трифазен адаптер, който има възможност за настройка на различни светлинни мощности: 14W, 16W, 18W и 20W.

FLATLINE 60 ЗА ТРИФАЗНА ШИНА

230 V LED 20 W $\angle 90^\circ$ 3000 K 3200 lm Ra 80

R13731 бяло

360 лв.

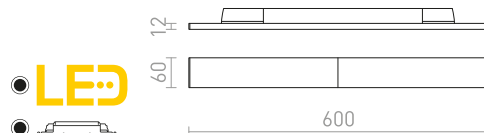





FOCUS

Тръбен димируем прожектор за трифазни шини, с възможност за регулиране на ъгъла на лъча между 10 - 60° с така наречената zoom-функция. Цветната температура на светлината може да се променя с помощта на превключвател на светлината: 3000K, 4000K, 5000K. TRIAC димиране.

FOCUS 12 DIMM ЗА ТРИФАЗНА ШИНА

230 V LED 12 W ∠10-60° 3000 K 4000 K 5000 K
780 lm Ra 80

R13882 бяло

178 лв. NEW

R13883 черно

178 лв. NEW

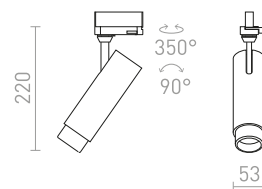

FOCUS 20 DIMM ЗА ТРИФАЗНА ШИНА

230 V LED 20 W ∠10-60° 3000 K 4000 K 5000 K
1540 lm Ra 80

R13884 бяло

229 лв. NEW

R13885 черно

229 лв. NEW

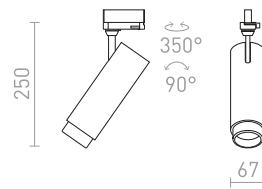

FOCUS 30 DIMM ЗА ТРИФАЗНА ШИНА

230 V LED 30 W ∠10-60° 3000 K 4000 K 5000 K
2300 lm Ra 80

R13886 бяло

290 лв. NEW

R13887 черно

290 лв. NEW

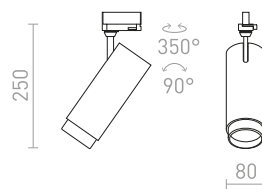



ZUMA

Тръбовидна лампа за трифазна шина с възможност за регулиране на ъгъла на лъча между 10-50° с помощта на zoom функция. TRIAC димиране.

ZUMA DIMM ЗА ТРИФАЗНА ШИНА

230 V LED 20 W \angle 10-50° 3000 K 1000 lm Ra 80

R13529 бяло

248 лв.

R13531 черно

248 лв.

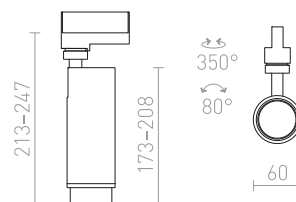

OPTIMUS

Цилиндричен прожектор за трифазни шини с фасунга GU10 за LED светлинни източници. Има възможност за регулиране на ъгъла на лъча между 10-50° с помощта на така наречената функция за увеличение zoom. За да се избегнат нежелани сенки, светлината трябва да бъде допълнена с източници на светлина с ъгъл на лъча 120°.

OPTIMUS ЗА ТРИФАЗНА ШИНА

230 V LED GU10 9 W \angle 10-50°

R13783 бяло

129 лв.

R13784 черно

129 лв.

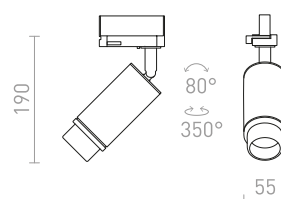



WISH

Димируем цилиндричен прожектор за трифазна шина с възможност за настройка на цветовата температура: топло бяло (WW), неутрално бяло (NW), студено бяло (CW). TRIAC димиране.

WISH 20 DIMM ЗА ТРИФАЗНА ШИНА

230 V LED 20 W $\angle 36^\circ$ 3000 K 4000 K 5000 K
1600 lm Ra 80

R13773 бяло

215 лв. NEW

R13774 черно

215 лв. NEW

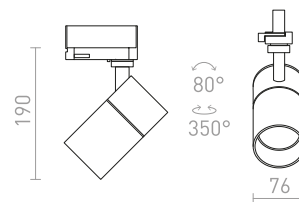

WISH 30 DIMM ЗА ТРИФАЗНА ШИНА

230 V LED 30 W $\angle 36^\circ$ 3000 K 4000 K 5000 K
2400 lm Ra 80

R13775 бяло

258 лв. NEW

R13776 черно

258 лв. NEW

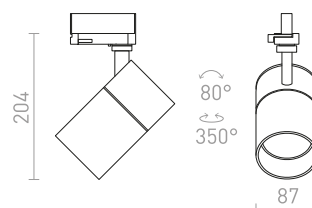



LOLLIPOP

Цилиндричен прожектор за трифазни шини с вграден LED източник на светлина.

LOLLIPOP ЗА ТРИФАЗНА ШИНА

230 V LED 8 W $\angle 40^\circ$ 3000 K 620 lm Ra 80

R12412 бяло

88 лв. %

R12413 черно

88 лв. %

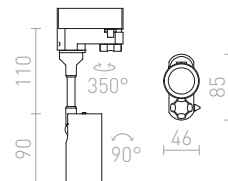

TRAX

Минималистичен прожектор с вграден LED за трифазни шини. Вътрешната и външната част на лампата са в контрастни цветове.

TRAX ЗА ТРИФАЗНА ШИНА

230 V/400 mA LED 15 W $\angle 38^\circ$ 3000 K 1370 lm Ra 80

R11694 бяло/златна

229 лв. %

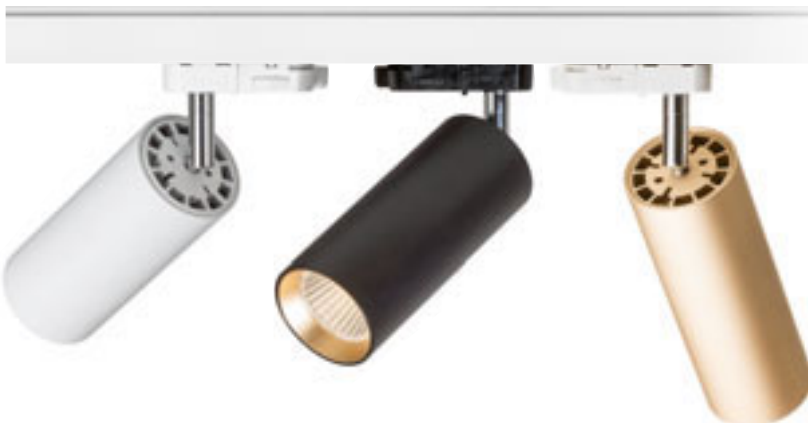
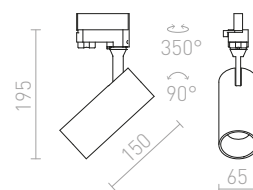

MAVRO

Цилиндричен прожектор с вграден LED за трифазни шини. TRIAC димиране.

MAVRO DIMM ЗА ТРИФАЗНА ШИНА

230 V LED 12 W $\angle 38^\circ$ 3000 K 1020 lm Ra 80

R13171 бяло

340 лв.

R13172 златна

320 лв. ➔

R13173 черно/златна

340 лв.

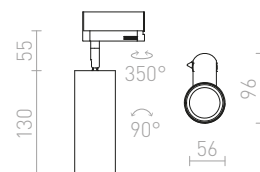



MAVRO

Цилиндричен прожектор с вграден LED за трифазни шини.

MAVRO ЗА ТРИФАЗНА ШИНА

230 V LED 12 W $\angle 38^\circ$ 3000 K 1020 lm Ra 80

R12995 бяло

238 лв.

R12996 златна

220 лв. 

R12997 черно/златна

238 лв.

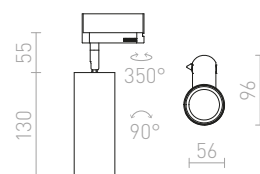



FANGIO

Прожектор за трифазни шини, наличен в три различни цвята.

FANGIO ЗА ТРИФАЗНА ШИНА

230 V LED 25 W $\angle 36^\circ$ 3000 K 2200 lm Ra 80

R12059 сребърно сиво

178 лв. %

R12060 черно

178 лв. %

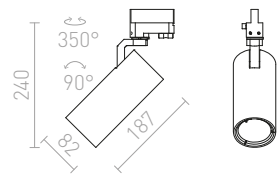



ВАНІА

Прожектор с висока мощност за трифазни шини с вграден LED източник на светлина.

ВАНІА ЗА ТРИФАЗНА ШИНА

230 V LED 28 W $\angle 38^\circ$ 3000 K 2700 lm Ra 80

R12823 бяло

290 лв.

R12824 черно

290 лв.

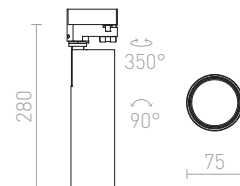

PRODIGI

Цилиндричен прожектор за трифазни шини.

PRODIGI S ЗА ТРИФАЗНА ШИНА

230 V LED 10 W $\angle 36^\circ$ 3000 K 1000 lm Ra 80

R13000 бяло

150 лв.

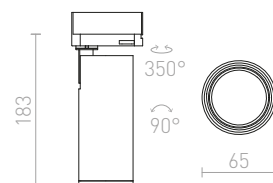



DARIO

Цилиндричен прожектор с фасунга GU10 за LED светлинни източници, включително декоративен абажур от полиран черен месинг. Възможни са различни цветови комбинации чрез закупуване на допълнителни абажури в други цветове. За използване с трифазни шини.

DARIO ЗА ТРИФАЗНА ШИНА

230 V GU10 9 W

R13873 бяло/полиран месинг

188 лв. NEW

R13874 черно/полиран месинг

188 лв. NEW

R13875 полиран месинг

198 лв. NEW

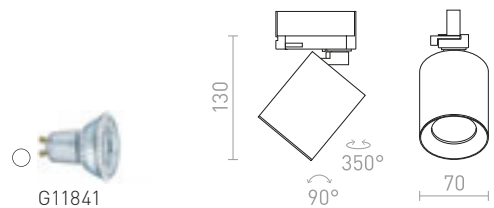
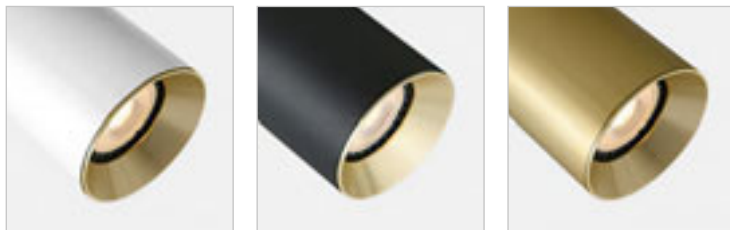

DARIO

Декоративен вътрешен абажур от метал в различни цветове за лампа DARIO.

DARIO ДЕКОРАТИВЕН ПРЪСТЕН

R13876 бяло

17.50 лв. NEW

R13877 черно

17.50 лв. NEW

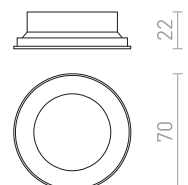
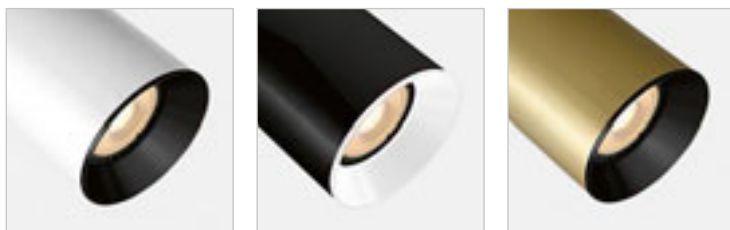



CADENZA

Цилиндричен прожектор с фасунга GU10 за трифазни шини.

CADENZA ЗА ТРИФАЗНА ШИНА

230V LED GU10 10W

R13348 бяло

138 лв.

R13349 черно

138 лв.

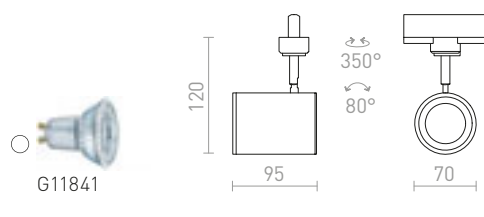

CONNOR

Цилиндричен прожектор с фасунга GU10 за трифазни шини.

CONNOR ЗА ТРИФАЗНА ШИНА

230V LED GU10 10W

R13499 бяло/черно

138 лв.

R13500 черно/златна

138 лв.

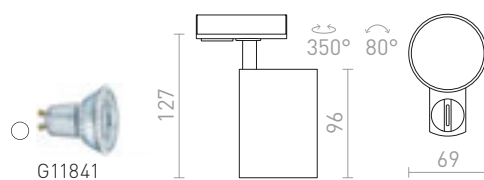



DUDE

Цилиндричен прожектор с фасунга GU10 за LED светлинни източници и адаптер за трифазни шини.

DUDE ЗА ТРИФАЗНА ШИНА

230 V LED GU10 9 W

R13928 бяло

120 лв. NEW

R13929 черно

120 лв. NEW

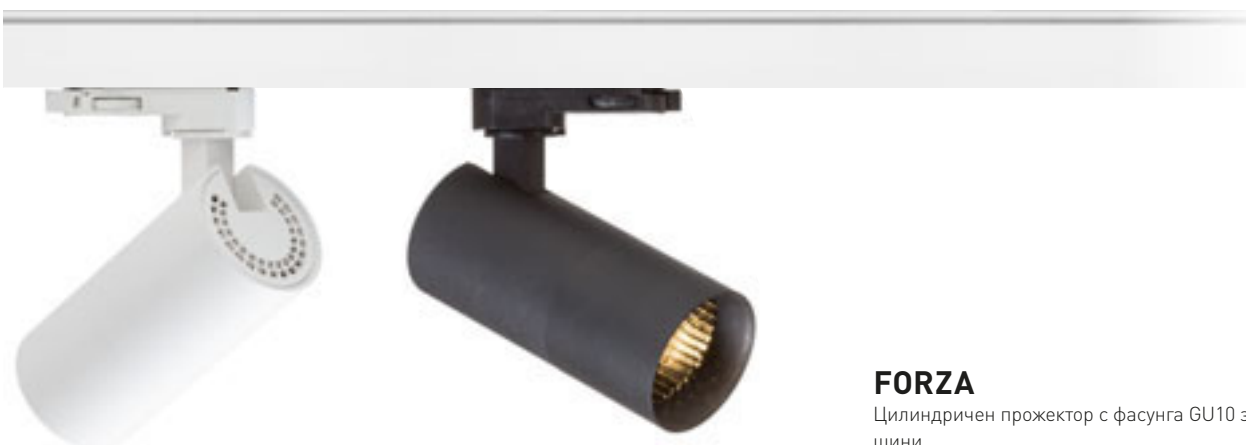
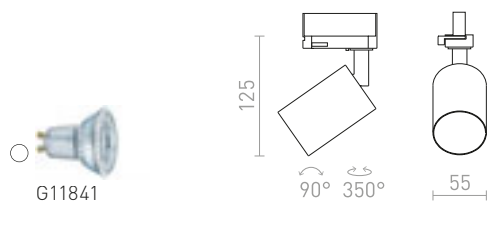

FORZA

Цилиндричен прожектор с фасунга GU10 за трифазни шини.

FORZA ЗА ТРИФАЗНА ШИНА

230 V LED GU10 10 W

R13352 бяло

138 лв.

R13353 черно

138 лв.

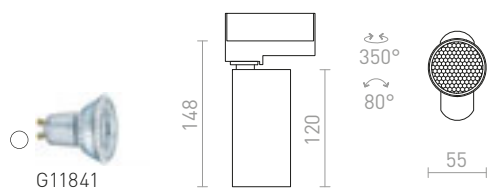



BELENOS

Минималистичен цилиндричен прожектор с фасунга GU10 за трифазни шини. Пружинното захващане на фасунгата позволява използването на светлинни източници с различна дължина.

BELENOS ЗА ТРИФАЗНА ШИНА

230 V LED GU10 9 W

R13368 бяло

129 лв.

R13370 черно

120 лв.

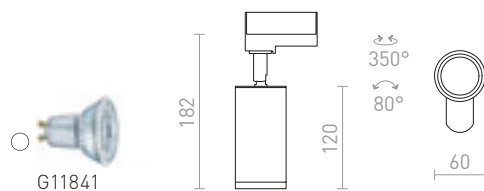

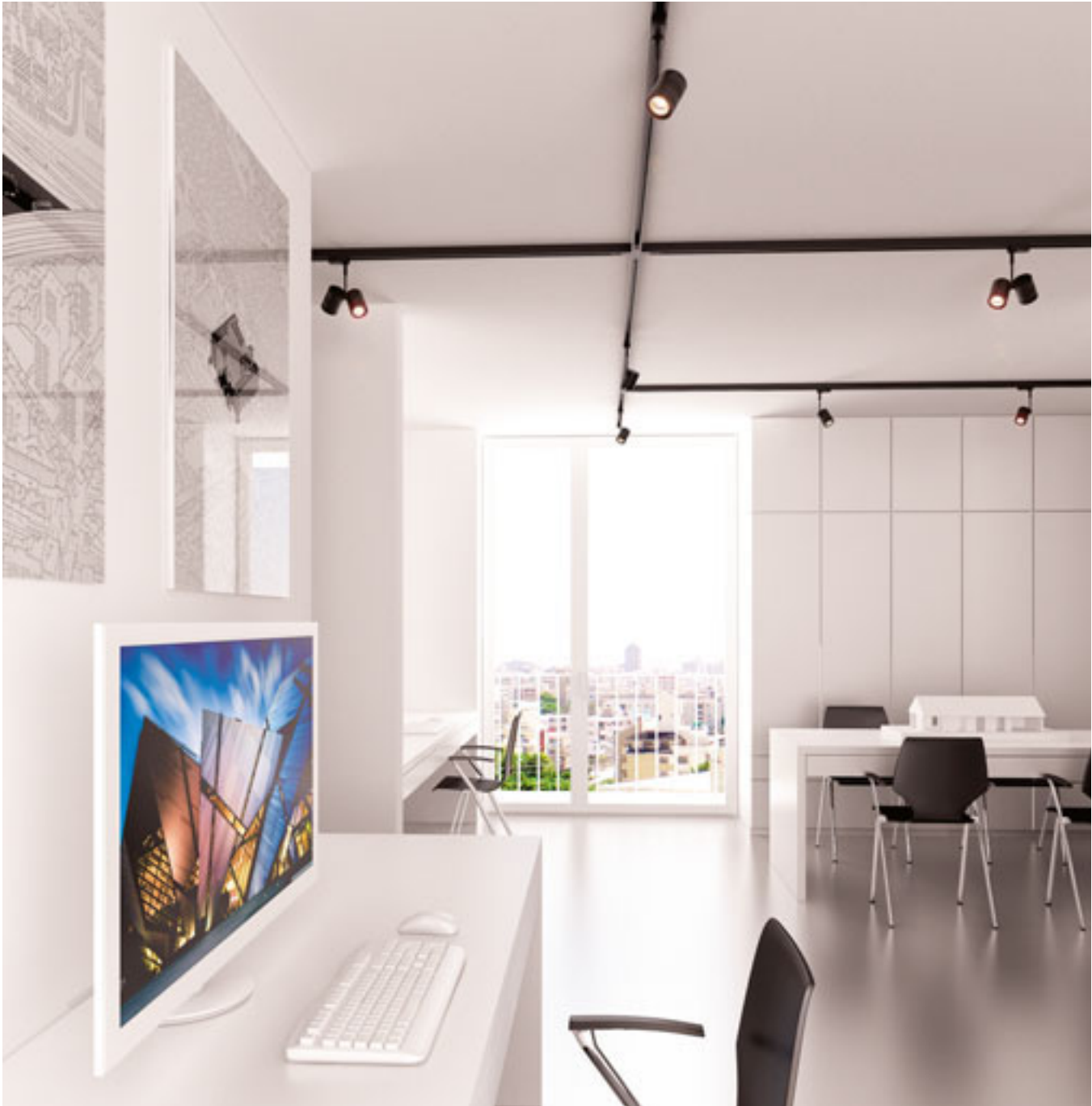

TRICA

Спот за трифазна шина с фасунга GU10. Може да се използва източник на светлина с диаметър 111 мм или 51 мм. Размерите на продукта са посочени без източника на светлина.

TRICA ЗА ТРИФАЗНА ШИНА

230 V GU10 50 W

R12006 черно

68 лв.

R12007 бяло

68 лв.



G12723

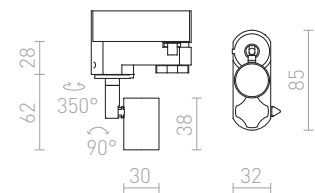



PURINA

Прожектор с фасунга GU10 за трифазни шини, предлага се в три цвята. Доставка се с декоративен абажур за източници на светлина с рефлектори 51 мм. Могат да се използват и източници на светлина ES111.

PURINA ЗА ТРИФАЗНА ШИНА

230 V GU10 50 W

R12317 бяло

58 лв. %

R12318 сребърно сиво

58 лв. %

R12319 черно

88 лв. %



G11841

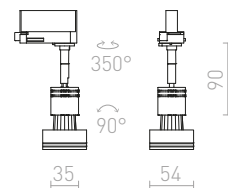

BEEBA

Прожектор за трифазни шини в три различни цвята.

BEEBA I ЗА ТРИФАЗНА ШИНА

230 V GU10 35 W

R12305 бяло

120 лв.

R12306 сребърно сиво

98 лв. %

R12307 черно

120 лв.



G11837

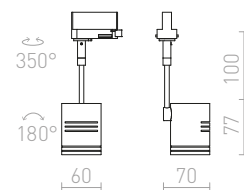

BEEBA II ЗА ТРИФАЗНА ШИНА

230 V GU10 2x35 W

R12311 бяло

178 лв.

R12312 сребърно сиво

120 лв. %

R12313 черно

178 лв.



G11837

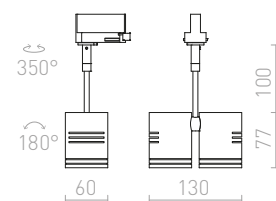



PIXIE

Алуминиево насочващо се осветително тяло с адаптер за трифазна шина. Предназначено за енергоспестяващи светлинни източници с фасунга GX53.

PIXIE С ОГЪВАЕМО РАМО ЗА ТРИФАЗНА ШИНА
230 V LED GX53 7 W

R10641 сребърно сиво/хром
R11768 бяло
R11769 черно

320 лв. →
328 лв.
328 лв.

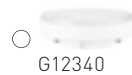

G12340

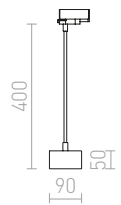

PIXIE ЗА ТРИФАЗНА ШИНА

230 V LED GX53 7 W

R10640 сребърно сиво/хром
R10644 бяло/хром
R10645 черно/хром

328 лв.
320 лв.
320 лв.

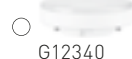

G12340

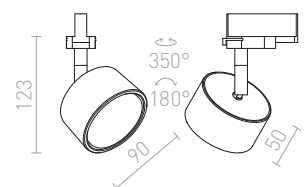



FAX

Минималистична пистова лампа, подходяща за използване с източници на светлина тип рефлектор E27.

FAX E27 ЗА ТРИФАЗНА ШИНА

230 V E27 25 W

R13535 бяло

68 лв.

R13537 черно

68 лв.

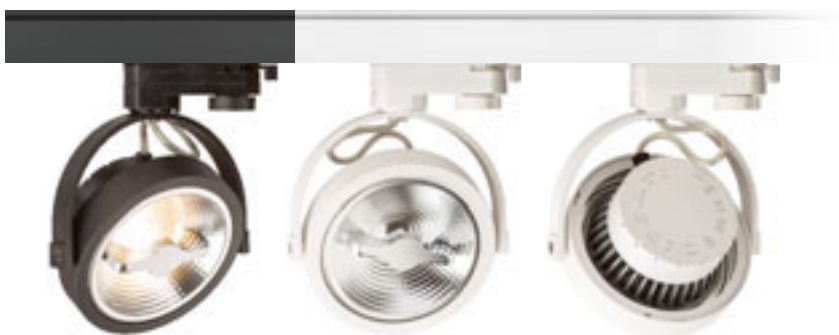
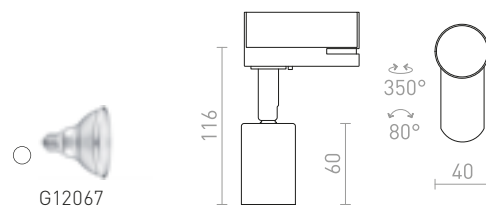

KELLY LED

Прожектор за трифазни шини с интегриран LED светлинен източник.

KELLY LED ЗА ТРИФАЗНА ШИНА

230 V LED 12 W $\angle 24^\circ$ 3000 K 600 lm Ra 80

R12338 бяло

215 лв.

R12339 черно

215 лв.

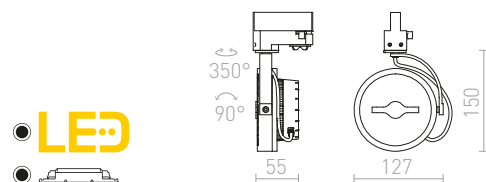

FAX

Прожектор с фасунга GU10 за трифазни шини. Могат да се използват както източници на светлина с диаметър 111 mm, така и 51 mm. Размерите на тялото на приспособлението са \varnothing /H 5/6.5 cm. Всички измервания са посочени без източник на светлина.

FAX ЗА ТРИФАЗНА ШИНА

230 V GU10 50 W

R11724 черно

88 лв. %

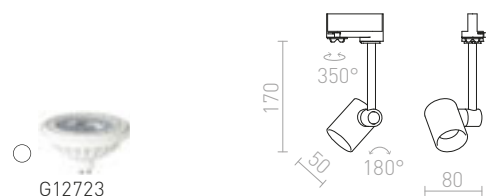





LUNA

Висящо осветително тяло от стъкло в цвят опал с прозрачен кабел и хромирани детайли. Кабелът е прикрепен към адаптер за трифазни шини.

LUNA 20 ЗА ТРИФАЗНА ШИНА

230 V LED E27 15 W

R13967 опалово стъкло/хром

248 лв.

NEW



G13015

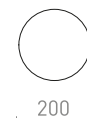
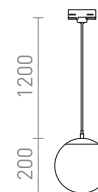

LUNA 25 ЗА ТРИФАЗНА ШИНА

230 V LED E27 15 W

R13968 опалово стъкло/хром

345 лв.

NEW



G13026

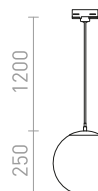

LUNA 30 ЗА ТРИФАЗНА ШИНА

230 V E27 15 W

R13969 опалово стъкло/хром

450 лв.

NEW



G13029

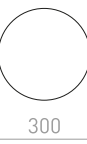
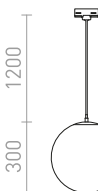



BELLINI

Висящо стъклено осветително тяло с лакирани детайли, фасунга E14 за LED светлинни източници и адаптер за трифазни шини.

BELLINI ЗА ТРИФАЗНА ШИНА

230 V E14 15 W

R13814 бяло/прозрачно стъкло

420 лв.

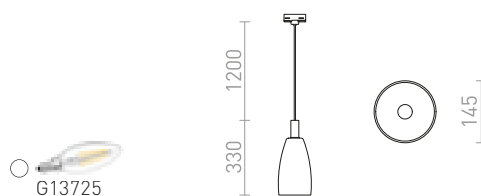

JULIETTA

Висящо осветително тяло с цилиндричен абажур в цвят опал, детайли в лакиран метал, черен текстилен кабел и адаптер за трифазни шини.

JULIETTA 16 ЗА ТРИФАЗНА ШИНА

230 V E27 20 W

R13855 опалово стъкло/черна

290 лв.

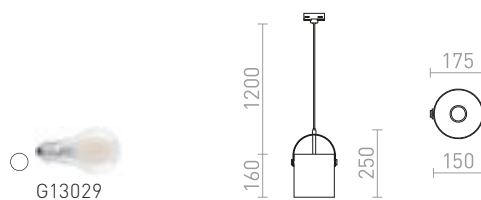

JULIETTA 31 ЗА ТРИФАЗНА ШИНА

230 V E27 20 W

R13856 опалово стъкло/черна

345 лв.

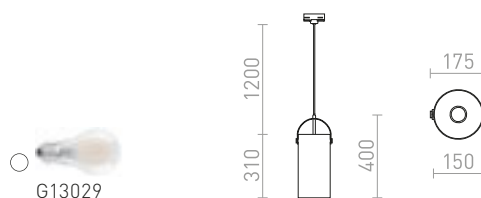



CORA

Висящо осветително тяло със стъклен абажур за трифазни шини. Предлага се в два цвята.

CORA ЗА ТРИФАЗНА ШИНА

230 V E27 28 W

R13207 опалово стъкло

360 лв.

R13208 черно/стъкло

420 лв.

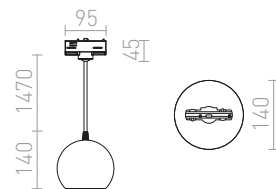



GARNISH

Окачена тръба от прозрачно стъкло с детайли в хром и адаптер за трифазни шини. Стъкленият абажур е затворен в долната част и може да бъде снабден с подходящи декорации.

GARNISH ЗА ТРИФАЗНА ШИНА

230 V GU10 9 W

R13815 прозрачно стъкло/хром

320 лв.

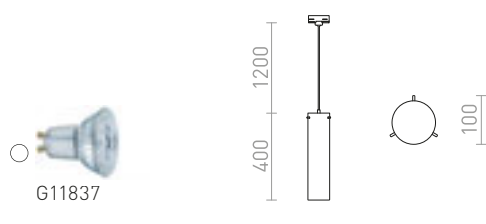

G11837

EIGHT

Висящ абажур в цвят опал, детайли в хром и адаптер за трифазни шини.

EIGHT ЗА ТРИФАЗНА ШИНА ВИСЯЩА

230 V E27 28 W

R13854 опалово стъкло/хром

320 лв.

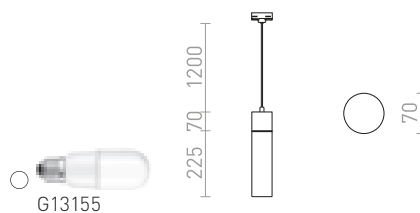

G13155



SANSOUCI

Окачена лампа със стъклен абажур и адаптер за трифазни шини в две цвятни варианта. Външният вид на абажура е отразяващ, когато не е осветен, и частично полупрозрачен, когато светлината е включена.

SANSOUCI ЗА ТРИФАЗНА ШИНА

230 V E27 42 W

R12095 хромово стъкло

258 лв. ➔

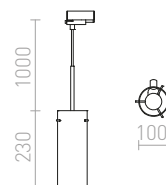

SANSOUCI ЗА ТРИФАЗНА ШИНА

230 V E27 42 W

R12094 медено стъкло

258 лв. ➔

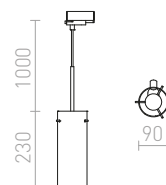



GIULIA

Висяща лампа с абажур от лакиран метал и текстилен кабел. Кабелът е прикрепен към адаптер за трифазни шини.

GIULIA 12 ЗА ТРИФАЗНА ШИНА

230 V E27 40 W

R13990 бяло/хром

178 лв.

NEW

R13991 черно/златно-кафяво/месинг

178 лв.

NEW

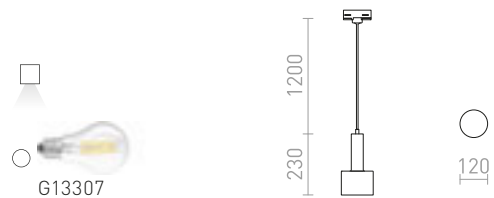

GIULIA 20 ЗА ТРИФАЗНА ШИНА

230 V E27 40 W

R13992 бяло/хром

188 лв.

NEW

R13993 черно/златно-кафяво/месинг

215 лв.

NEW

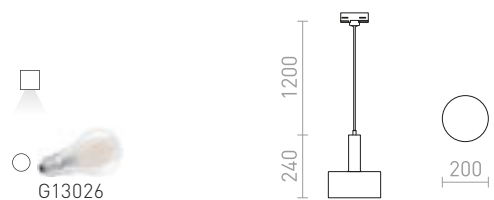



ARAQ

Висящо осветително тяло с месингова фасунга, текстилен кабеле прикрепен към адаптер за трифазни шини. За използване с подходящ декоративен източник на светлина E27.

ARAQ ЗА ТРИФАЗНА ШИНА ВИСЯЩА

230 V E27 42 W

R13979 полиран месинг/черна

138 лв. NEW

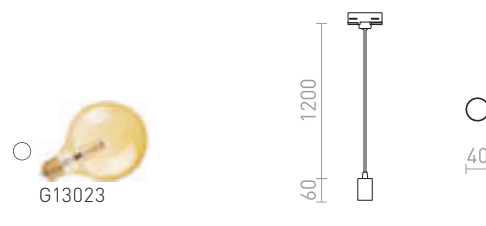

CHOURETTE

Висящо осветително тяло за трифазни шини с текстилен абажур, дървени детайли и фасунга за LED светлинни източници E27.

CHOURETTE ЗА ТРИФАЗНА ШИНА

230 V E27 15 W

R13721 черно-сиво/текстил/дърво

290 лв.

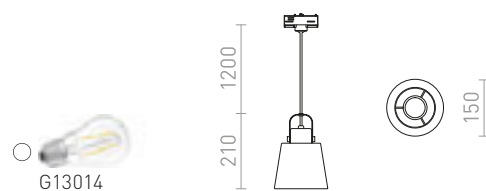

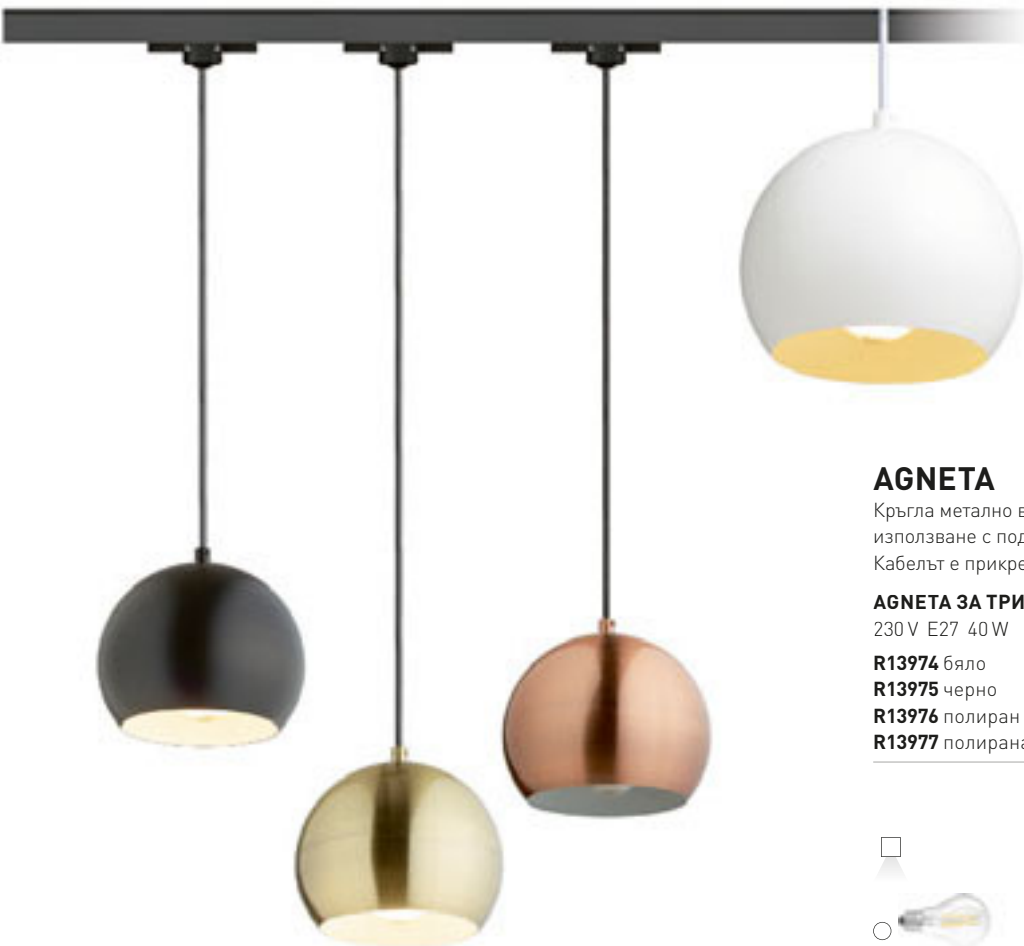

AGNETA

Кръгла метално висящо осветително тяло за използване с подходящ източник на светлина E27. Кабелът е прикрепен към адаптер за трифазни шини.

AGNETA ЗА ТРИФАЗНА ШИНА ВИСЯЩА

230 V E27 40 W

R13974 бяло

188 лв. NEW

R13975 черно

188 лв. NEW

R13976 полиран месинг

238 лв. NEW

R13977 полирана мед

238 лв. NEW

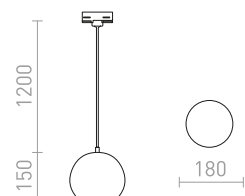



ASTON

Метална всяща лампа с прозрачен кабел за трифазни шини.

ASTON ЗА ТРИФАЗНА ШИНА

230 V E27 42 W

R12100 полиран алуминий

188 лв. %

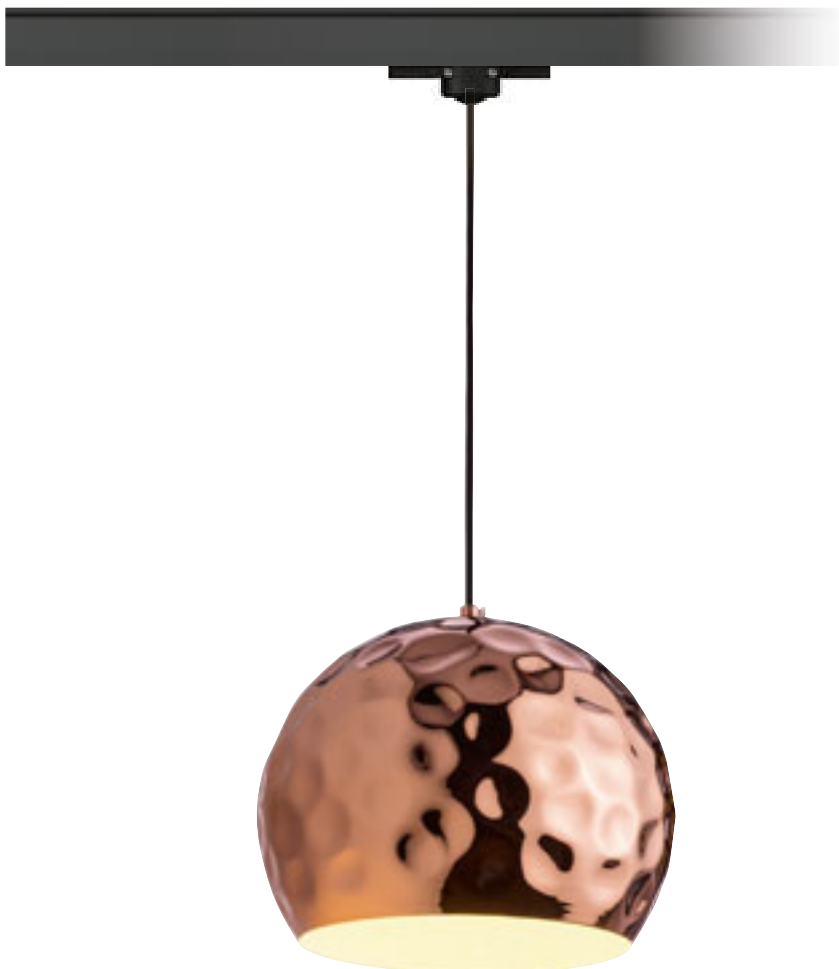
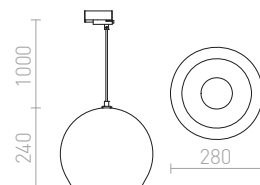

BLONDIE

Висящо осветително тяло с наъбен метален абажур. Външната част на абажура е с меден цвят, а вътрешната е с бял лак. Включва черен PVC кабел и адаптер за трифазни шини.

BLONDIE 25 ЗА ТРИФАЗНА ШИНА

230 V E27 42 W

R13218 мед

450 лв.

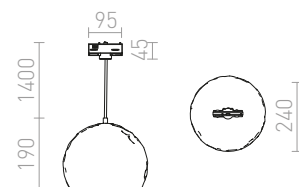



MONROE

Висящо осветително тяло с метален абажур и адаптер за трифазни шини.

MONROE 30 ЗА ТРИФАЗНА ШИНА

230 V E27 42 W

R12101 матирано черно/бяло

340 лв.

R13819 мед

268 лв.

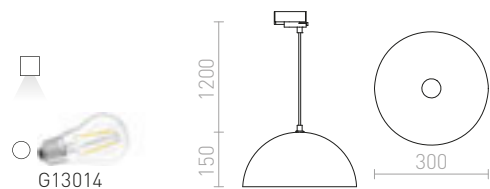



SINTRA

Висящо осветително тяло с хромиран метален абажур и адаптер за трифазни шини.

SINTRA 30 ЗА ТРИФАЗНА ШИНА

230 V E27 42 W

R12102 хром

215 лв. %

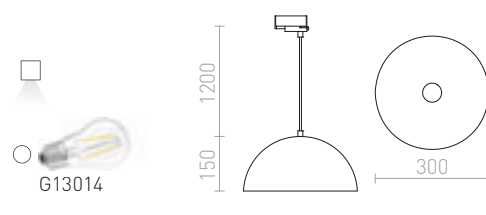

BUCKY

Метално висящо осветително тяло с абажур с наъбена текстура и адаптер за трифазни шини.

BUCKY 40 ЗА ТРИФАЗНА ШИНА

230 V E27 28 W

R13859 бяло/сиво/метал

340 лв.

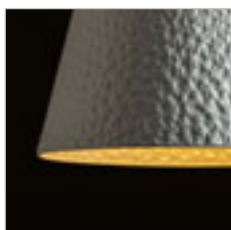
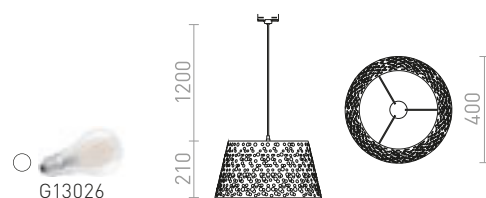



MAVRO

Елегантно висящо цилиндрично LED осветително тяло, подходящо за монтаж над бар плотове или кухненски острови. Кабелът е прикрепен към адаптер за трифазни шини.

MAVRO ЗА ТРИФАЗНА ШИНА ВИСЯЩА

230 V LED 12 W $\angle 38^\circ$ 3000 K 1020 lm Ra 80

R13983 бяло

290 лв.

NEW

R13984 златна

290 лв.

NEW

R13985 черно/златна

290 лв.

NEW

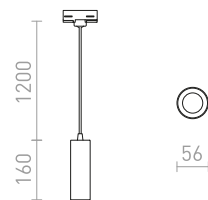



BELENOS

Минималистична цилиндрична висулка за източници на светлина GU10 на кръгла основа. Пружините, прикрепени към фасунгата, позволяват използването на светлинни източници с различна дължина. Кабелът е прикрепен към адаптер за трифазни шини.

BELENOS ЗА ТРИФАЗНА ШИНА ВИСЯЩА
230 V LED GU10 9 W

R13857 бяло **158 лв.**
R13858 черно **158 лв.**

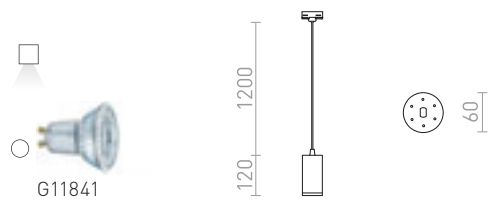

BABADES

Висящо осветително тяло с абажур от хром или матиран никел, черен текстилен кабел и адаптер за трифазни шини.

BABADES ЗА ТРИФАЗНА ШИНА
230 V GU10 35 W

R13216 хром **178 лв.**
R13217 матиран никел **178 лв.**

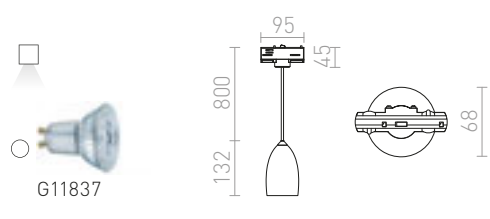

DESTY

Висящо осветително тяло с метален абажур за трифазни шини.

DESTY ЗА ТРИФАЗНА ШИНА
230 V GU10 35 W

R13215 черно/хром **215 лв.**

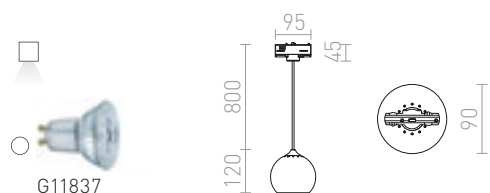



FRUTTI

Висящо осветително тяло с фасунга за E27 светлинни източници и адаптер за трифазни шини.

FRUTTI ЗА ТРИФАЗНА ШИНА

230 V E27 28 W

R13818 зелено/керамика

138 лв.

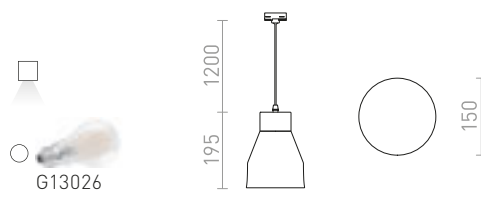

TUTTI

Висяща лампа с коничен абажур, фасунга E27 и адаптер за трифазни шини. За осветяване надолу.

TUTTI ЗА ТРИФАЗНА ШИНА

230 V E27 15 W

R13817 оранжево/керамика

178 лв.

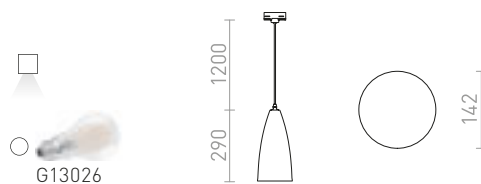

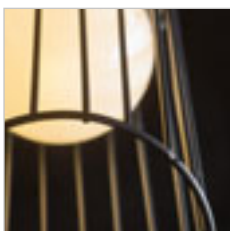

BURTON

Бетонно висящо осветително тяло с абажур от метална тел, фасунга за светлинни източници E27 и адаптер за трифазни шини.

BURTON ЗА ТРИФАЗНА ШИНА

230 V E27 42 W

R13816 бетон/черна

229 лв.

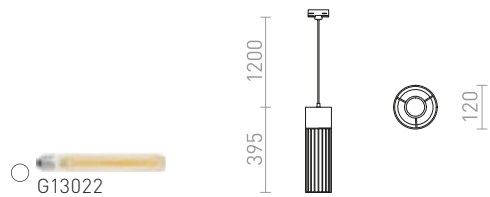

JACK

Висящо осветително тяло от гипс с фасунга GU10. Включва адаптер за трифазна шина.

JACK RC ЗА ТРИФАЗНА ШИНА

230 V GU10 35 W

R12103 гипсова

178 лв. %





R12106
150 лв.

R12107
178 лв.

R12108
150 лв.

R12109
150 лв.

R12110
150 лв.

R12111
150 лв.

R12112
158 лв.

R12113
178 лв.

R12114
178 лв.



ELISA

Текстилен кабел в различни цветови комбинации с метална фасунга E27 и адаптер за трифазни шини, за използване с декоративна крушка или подходящ абажур.

ELISA ЗА ТРИФАЗНА ШИНА

230V E27 28W

R12106	150 лв.
R12107	178 лв.
R12108	150 лв.
R12109	150 лв.
R12110	150 лв.
R12111	150 лв.
R12112	158 лв.
R12113	178 лв.
R12114	178 лв.

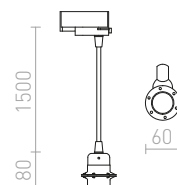

1F ШИНА

Монофазна шина, която може да бъде,
както повърхностно монтирана, така и окачена.

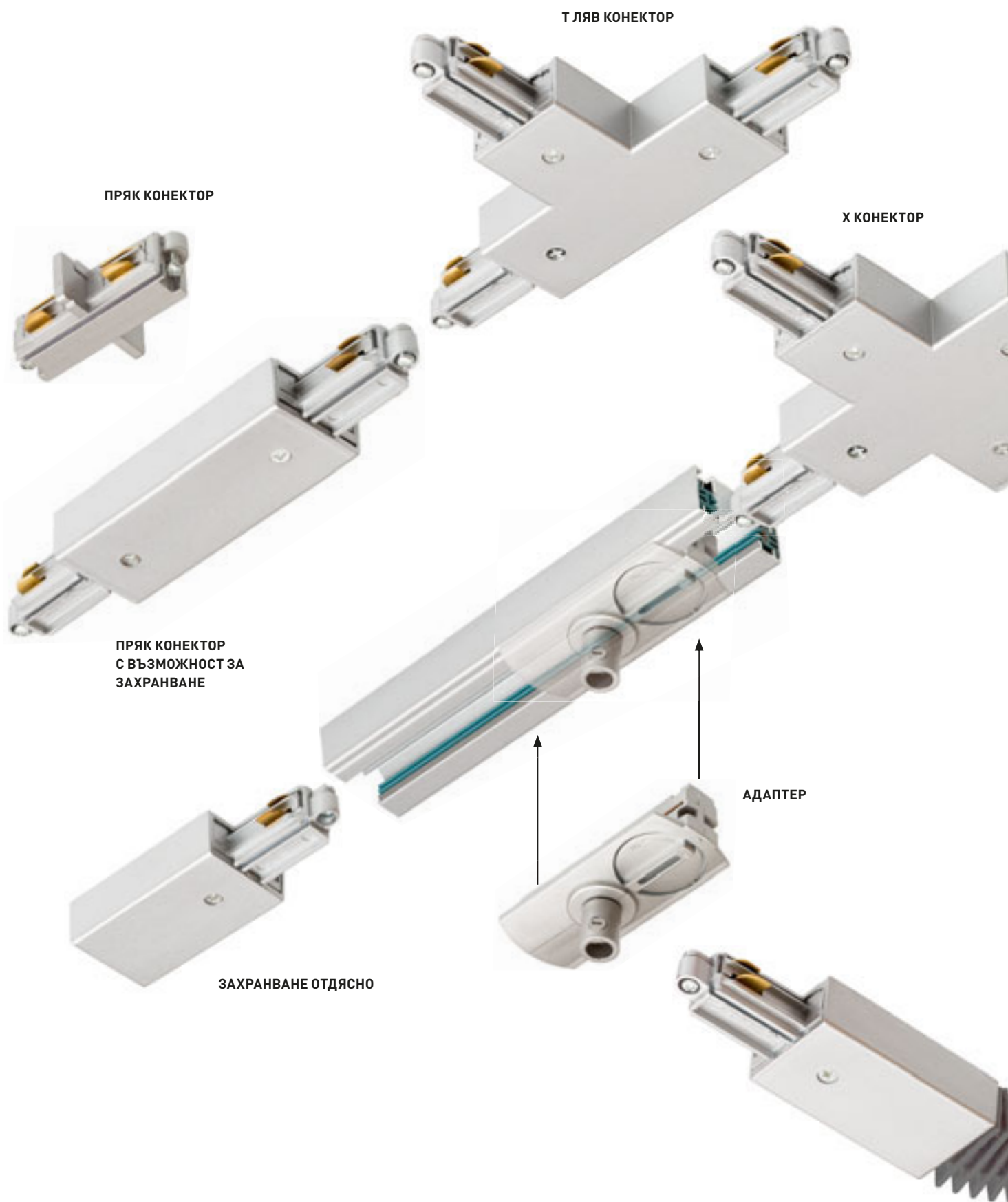

КРАЙНА КАПАЧКА

1F ШИНА

L ВЪТРЕШЕН КОНЕКТОР

ОГЪВАЕМ КОНЕКТОР

2М ВИСЯЩ КОМПЛЕКТ
ТАВАННИ ЛАМПИ

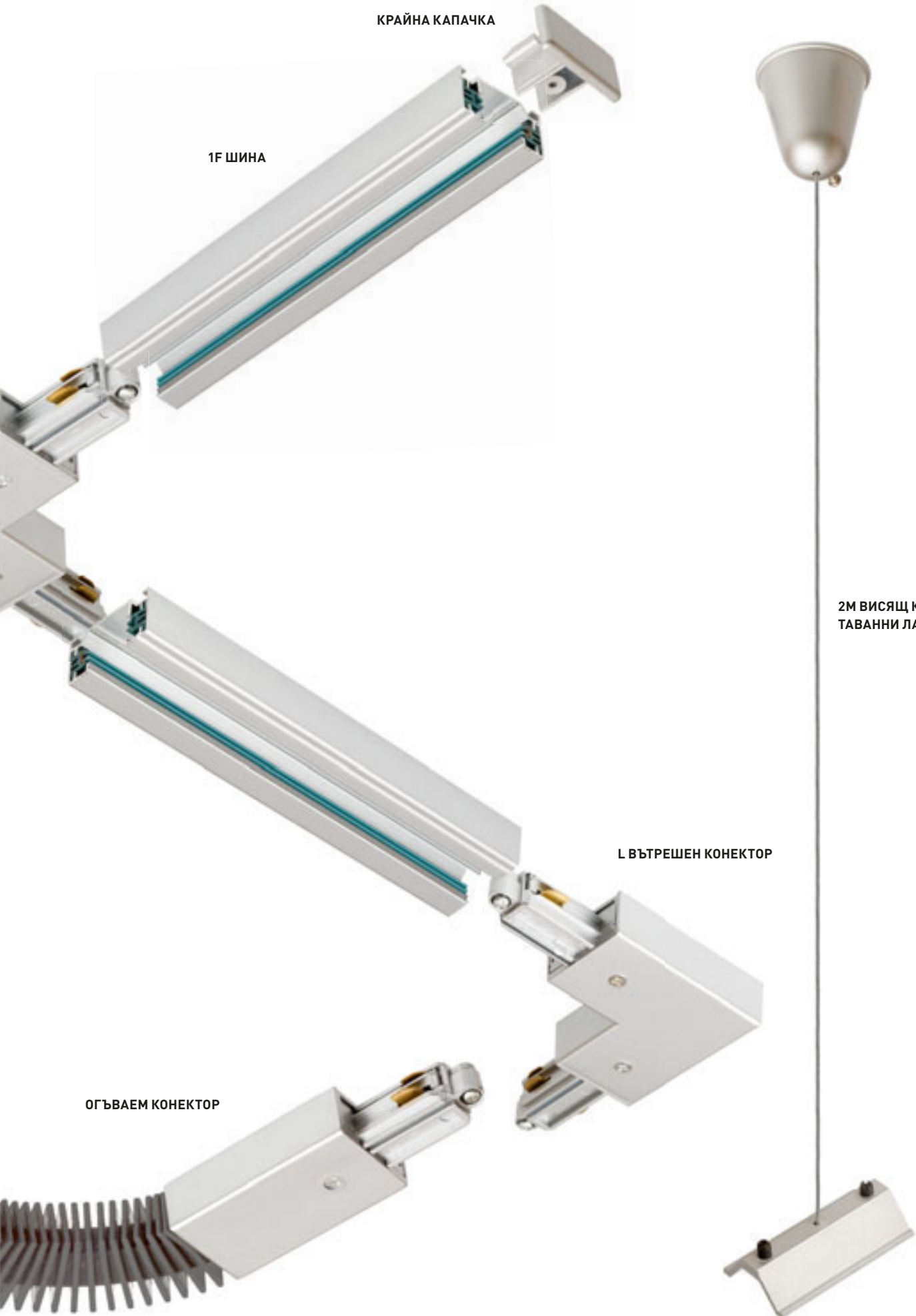

1F ШИНА

Монофазна шина, която може да бъде, както повърхностно монтирана, така и окачена.



2M ШИНА

Монофазна шина за релсова система, която може да бъде повърхностно монтирана или окачена на тавана.

230 V

R12257 бяло	138.00 лв.
R12258 черно	138.00 лв.
R12259 сребърно сиво	138.00 лв.

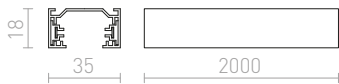

1M ШИНА

Монофазна шина, която може да бъде, както повърхностно монтирана, така и окачена.

230 V

R12254 бяло	78 лв.
R12255 черно	78 лв.
R12256 сребърно сиво	78 лв.



ПРЯК КОНЕКТОР С ВЪЗМОЖНОСТ ЗА ЗАХРАНВАНЕ

Прав конектор с възможност за захранване. Максимално натоварване 16A.

230 V

R12263 бяло	22 лв.
R12264 черно	22 лв.
R12265 сребърно сиво	22 лв.



X КОНЕКТОР

X-конектор с възможност за захранване за монофазна шина. Максимално натоварване 16A.

230 V

R12278 бяло	38 лв.
R12279 черно	38 лв.
R12280 сребърно сиво	38 лв.

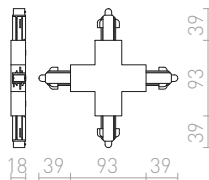

ПРЯК КОНЕКТОР

Прав съединител за монофазна шина.

230 V

R12260 бяло	12 лв.
R12261 черно	12 лв.
R12262 сребърно сиво	12 лв.

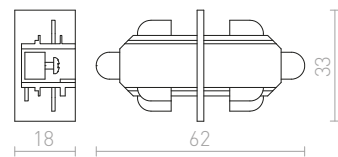

ОГЪВАЕМ КОНЕКТОР

Огъваем съединител за монофазна шина. Радиус на огъването 70°-180°. Максимално натоварване 16A.

230 V

R12281 бяло	35 лв.
R12282 черно	35 лв.
R12283 сребърно сиво	35 лв.

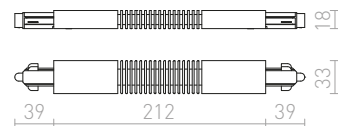



L ВЪТРЕШЕН КОНЕКТОР

L-конектор с възможност за захранване за монофазна шина. Максимално натоварване 16А.

230 V

R12269 бяло **22 лв.**
R12270 черно **22 лв.**
R12271 сребърно сиво **22 лв.**

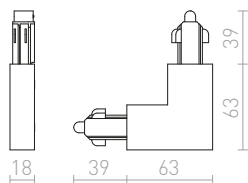

L ВЪНШЕН КОНЕКТОР

L-конектор със захранване за монофазна шина. Максимално натоварване 16А.

230 V

R12266 бяло **22 лв.**
R12267 черно **22 лв.**
R12268 сребърно сиво **22 лв.**

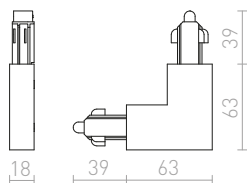

АДАПТЕР

Адаптер за монофазна шина. Може да се използва всяка висулка само на един кабел (без окачен на жица). Максимално натоварване 16А. Максимално механично натоварване 20N.

230 V

R12293 бяло **22 лв.**
R12294 черно **22 лв.**
R12295 сребърно сиво **22 лв.**

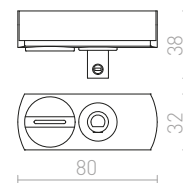

T ЛЯВ КОНЕКТОР

T-конектор с възможност за захранване за монофазна шина. Максимално натоварване 16А.

230 V

R12272 бяло **25 лв.**
R12273 черно **25 лв.**
R12274 сребърно сиво **25 лв.**

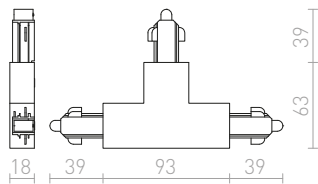

T ДЕСЕН КОНЕКТОР

T-конектор със захранване за монофазна шина. Максимално натоварване 16А.

230 V

R12275 бяло **25 лв.**
R12276 черно **26 лв.**
R12277 сребърно сиво **25 лв.**

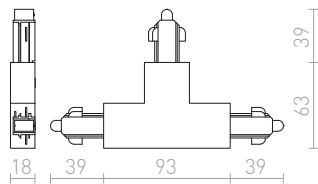

2М ВИСЯЩ КОМПЛЕКТ ТАВАННИ ЛАМПИ

Метално въже за монофазна шина.

R12296 бяло **16 лв.**
R12297 черно **16 лв.**
R12298 сребърно сиво **16 лв.**

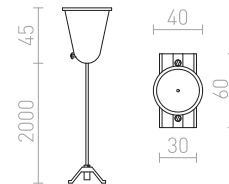

ЗАХРАНВАНЕ ОТЛЯВО

Крайно захранване за монофазна шина. Максимално натоварване 16А.

230 V

R12284 бяло **12 лв.**
R12285 черно **12 лв.**
R12286 сребърно сиво **12 лв.**

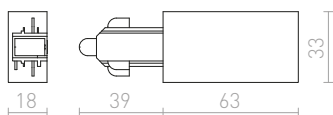

ЗАХРАНВАНЕ ОТДЯСНО

Крайно захранване за монофазна шина. Максимално натоварване 16А.

230 V

R12287 бяло **12 лв.**
R12288 черно **12 лв.**
R12289 сребърно сиво **12 лв.**

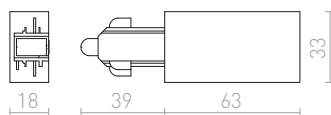

КРАЙНА КАПАЧКА

Крайна капачка за монофазна шина.

R12290 бяло **2.50 лв.**
R12291 черно **2.50 лв.**
R12292 сребърно сиво **2.50 лв.**

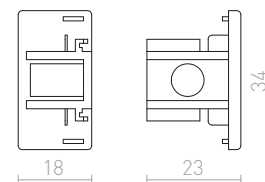



FOCUS

Тръбен димируем прожектор за монофазни шини, с възможност за регулиране на ъгъла на лъча между 10 - 60° с така наречената zoom-функция. Цветната температура на светлината може да се променя с помощта на превключвател на светлината: 3000K, 4000K, 5000K. TRIAC димиране.

FOCUS 12 DIMM ЗА МОНОФАЗНА ШИНА

230 V LED 12 W $\angle 10-60^\circ$ 3000 K 4000 K 5000 K
780 lm Ra 80

R13878 бяло

178 лв.

NEW

R13879 черно

178 лв.

NEW

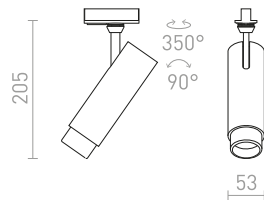

FOCUS 20 DIMM ЗА МОНОФАЗНА ШИНА

230 V LED 20 W $\angle 10-60^\circ$ 3000 K 4000 K 5000 K
1540 lm Ra 80

R13880 бяло

215 лв.

NEW

R13881 черно

215 лв.

NEW

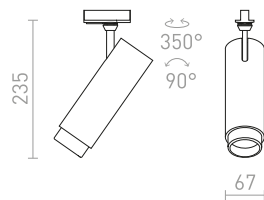



OPTIMUS

Цилиндричен прожектор за монофазни шини с фасунга GU10 за LED светлинни източници. Има възможност за регулиране на ъгъла на лъча между 10-50° с помощта на така наречената функция за увеличение zoom. За да се избегнат нежелани сенки, светлината трябва да бъде допълнена с източници на светлина с ъгъл на лъча 120°.

OPTIMUS ЗА МОНОФАЗНА ШИНА

230 V LED GU10 9 W \angle 10-50°

R13781 бяло

120 лв.

R13782 черно

120 лв.



G12232

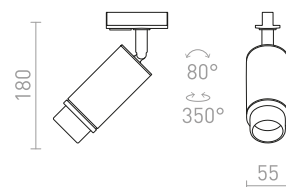



MAVRO

Цилиндричен прожектор с вграден LED за монофазни шини. TRIAC димиране.

MAVRO DIMM ЗА ЛИНЕЙНА ШИНА

230 V LED 12 W $\angle 38^\circ$ 3000 K 1020 lm Ra 80

R13163 черно/златна

290 лв.

R13446 бяло

290 лв.

R13849 златна

290 лв.

NEW

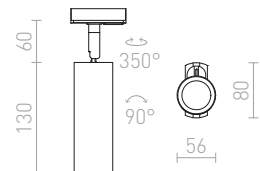

MAVRO

Цилиндричен прожектор с вграден LED за монофазни шини.

MAVRO ЗА МОНОФАЗНА ШИНА

230 V LED 12 W $\angle 38^\circ$ 3000 K 1020 lm Ra 80

R12993 бяло

198 лв.

R12994 черно/златна

198 лв.

R13848 златна

198 лв.

NEW

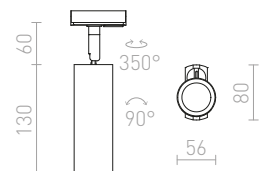



WISH

Димируем цилиндричен прожектор за монофазна шина с възможност за настройка на цветовата температура: топло бяло (WW), неутрално бяло (NW), студено бяло (CW). TRIAC димиране.

WISH 20 DIMM ЗА МОНОФАЗНА ШИНА

230 V LED 20 W $\angle 36^\circ$ 3000 K 4000 K 5000 K
1600 lm Ra 80

R13769 бяло

198 лв.

NEW

R13770 черно

198 лв.

NEW

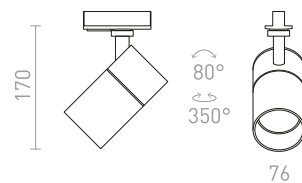

WISH 30 DIMM ЗА МОНОФАЗНА ШИНА

230 V LED 30 W $\angle 36^\circ$ 3000 K 4000 K 5000 K
2400 lm Ra 80

R13771 бяло

238 лв.

NEW

R13772 черно

238 лв.

NEW

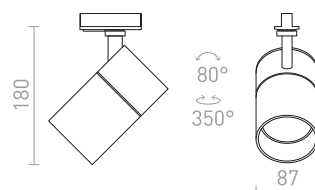



DUDE

Цилиндричен прожектор с фасунга GU10 за LED светлинни източници и адаптер за монофазни шини.

DUDE ЗА МОНОФАЗНА ШИНА

230 V LED GU10 9 W

R13926 бяло

120 лв.

NEW

R13927 черно

120 лв.

NEW

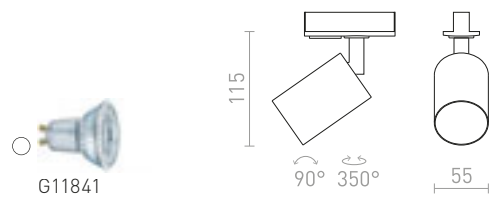

BELENOS

Минималистичен цилиндричен прожектор за светлинни източници GU10 за монофазни шини. Пружинното захващане на фасунгата позволява използването на светлинни източници с различна дължина.

BELENOS ЗА МОНОФАЗНА ШИНА

230 V LED GU10 9 W

R13367 бяло

120 лв.

R13369 черно

120 лв.

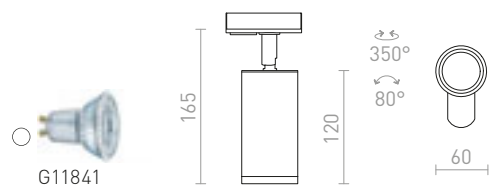



FORZA

Цилиндричен прожектор с фасунга GU10 за монофазни шини.

FORZA ЗА МОНОФАЗНА ШИНА

230 V LED GU10 10 W

R13350 бяло

138 лв.

R13351 черно

138 лв.

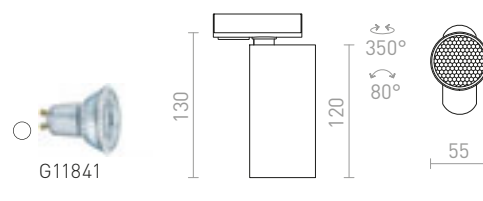

CADENZA

Цилиндричен прожектор с фасунга GU10 за монофазни шини.

CADENZA ЗА МОНОФАЗНА ШИНА

230 V LED GU10 10 W

R13346 бяло

129 лв.

R13347 черно

129 лв.

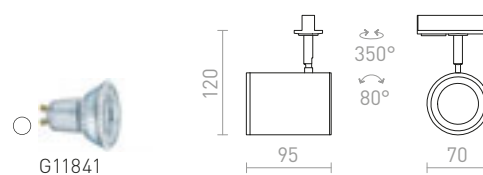



DARIO

Цилиндричен прожектор с фасунга GU10 за LED светлинни източници, включително декоративен абажур от полиран черен месинг. Възможни са различни цветови комбинации чрез закупуване на допълнителни абажури в други цветове. За използване с монофазни шини.

DARIO ЗА МОНОФАЗНА ШИНА

230 V GU10 9 W

R13870 бяло/полиран месинг

150 лв. NEW

R13871 черно/полиран месинг

150 лв. NEW

R13872 полиран месинг

158 лв. NEW

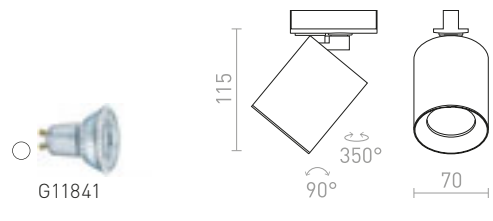
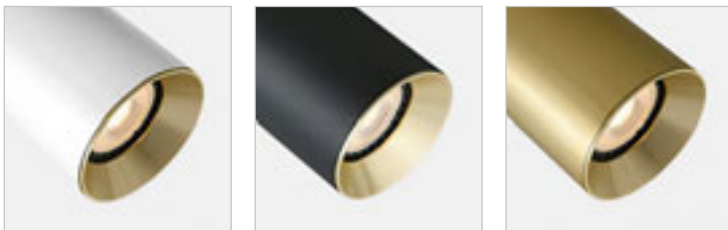

DARIO

Декоративен вътрешен абажур от метал в различни цветове за лампа DARIO.

DARIO ДЕКОРАТИВЕН ПРЪСТЕН

R13876 бяло

17.50 лв. NEW

R13877 черно

17.50 лв. NEW

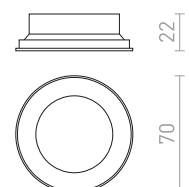
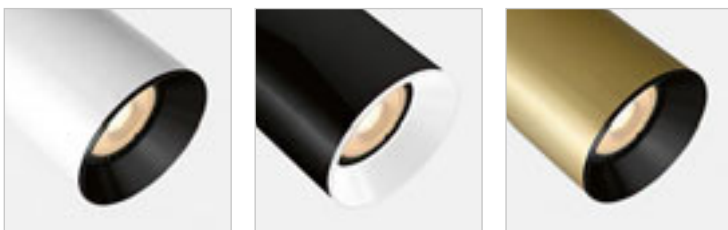



CONNOR

Цилиндричен прожектор с фасунга GU10 за монофазни шини.

CONNOR ЗА МОНОФАЗНА ШИНА

230 V LED GU10 10 W

R13497 бяло/черно

120 лв.

R13498 черно/златна

120 лв.

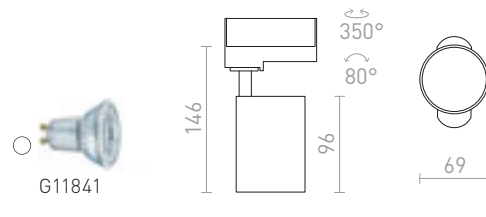

SIENA

Прожектор за монофазни шини в два цвята за източници на светлина с фасунга GU10.

SIENA ЗА МОНОФАЗНА ШИНА

230 V GU10 50 W

R13759 бяло

150 лв.

NEW

R13760 черно

150 лв.

NEW

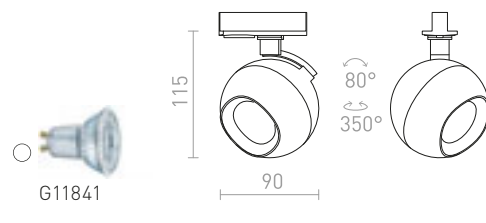

LALA

Цилиндричен прожектор с фасунга GU10 за монофазни шини.

LALA ЗА МОНОФАЗНА ШИНА

230 V GU10 50 W

R13767 черно/месинг

120 лв.

NEW

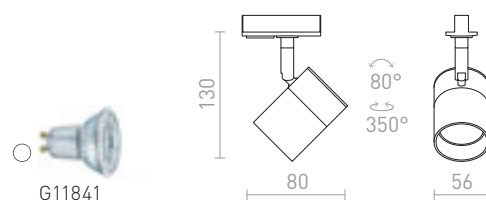



БЕЕВА

Осветително тяло за едноконтурна релса в два цветови варианта.

БЕЕВА I ЗА МОНОФАЗНА ШИНА

230 V GU10 35 W

R12308 бяло

120 лв.

R12310 черно

120 лв.

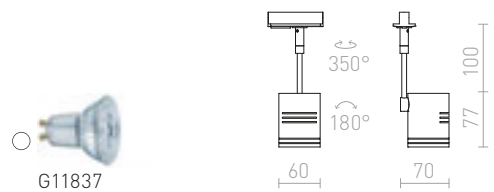

БЕЕВА II ЗА МОНОФАЗНА ШИНА

230 V GU10 2x35 W

R12314 бяло

178 лв.

R12316 черно

158 лв.

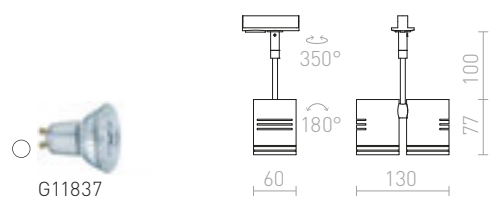



PURINA

Прожектор с фасунга GU10 за монофазни шини, предлага се в три цвята. Доставка се с декоративен абажур за източници на светлина с рефлектори 51 мм. Могат да се използват и източници на светлина ES111.

PURINA ЗА МОНОФАЗНА ШИНА

230 V GU10 50 W

R12320 бяло

R12321 сребърно сиво

R12322 черно

88 лв. ↗

68 лв. ↗

88 лв. ↗



G11841

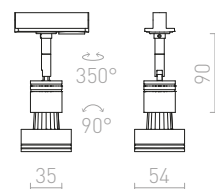

TRICA

Осветително тяло за монофазни шини с фасунга GU10. Може да се използва светлинен източник с диаметър 111 мм или 51 мм. Размерите на продукта са посочени без светлинния източник.

TRICA ЗА МОНОФАЗНА ШИНА

230 V GU10 50 W

R12977 бяло

R12978 черно

58 лв.

58 лв.



G12723

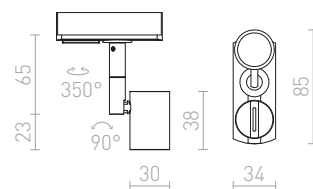



CORA

Висящо осветително тяло със стъклен абажур за монофазни шини. Предлага се в два цвята.

CORA ЗА МОНОФАЗНА ШИНА

230 V E27 28 W

R13205 опалово стъкло

340 лв.

R13206 черно/стъкло

380 лв.

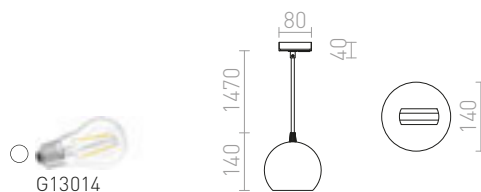

LUNA

Висящо осветително тяло от стъкло в цвят опал с прозрачен кабел и хромирани детайли. Кабелът е прикрепен към адаптер за монофазни шини.

LUNA 20 ЗА ЕДНОФАЗНА ШИНА

230 V LED E27 15 W

R13964 опалово стъкло/хром

220 лв.

NEW

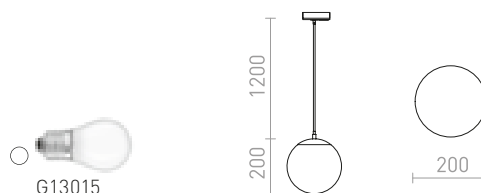

LUNA 25 ЗА ЕДНОФАЗНА ШИНА

230 V LED E27 15 W

R13965 опалово стъкло/хром

320 лв.

NEW

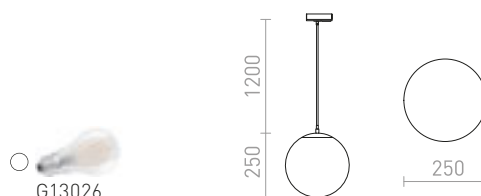

LUNA 30 ЗА ЕДНОФАЗНА ШИНА

230 V E27 15 W

R13966 опалово стъкло/хром

420 лв.

NEW

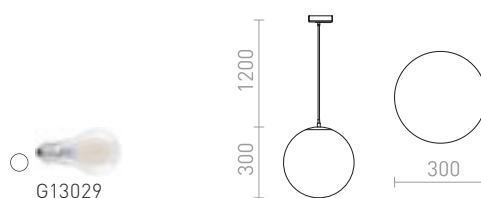





ARAQ

Висящо осветително тяло с месингова фасунга, текстилен кабеле прикрепен към адаптер за монофазни шини. За използване с подходящ декоративен източник на светлина E27.

ARAQ ЗА ЕДНОФАЗНА ШИНА ВИСЯЩА

230 V E27 42 W

R13978 полиран месинг/черна

88 лв. **NEW**



G13023

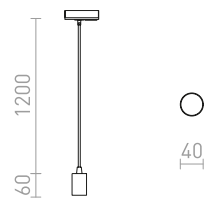

BELLINI

Висящо стъклено осветително тяло с лакирани детайли, фасунга E14 за LED светлинни източници. Кабелът е прикрепен към адаптер за монофазни шини.

BELLINI L E14 ЗА ЕДНОФАЗНА ШИНА ВИСЯЩА

230 V E14 15 W

R13963 бяло/прозрачно стъкло

380 лв. **NEW**



G13725

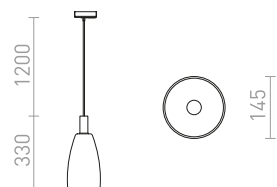



PULIRE

Висящо осветително тяло в ретро стил от тонирано стъкло адаптер за монофазна шина.

PULIRE CON ЗА МОНОФАЗНА ШИНА

230 V E14 28 W

R13209 опалово стъкло/дърво

215 лв.



G11849

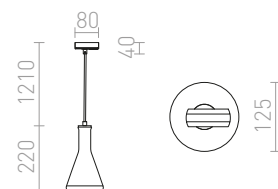

PULIRE RD ЗА МОНОФАЗНА ШИНА

230 V E14 28 W

R13210 опалово стъкло/дърво

215 лв.



G11849

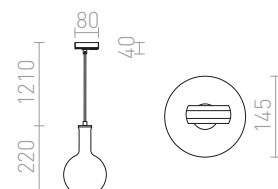



JULIETTA

Висящо осветително тяло с цилиндричен абажур в цвят опал, детайли в лакиран метал, черен текстилен кабел и адаптер за монофазни шини.

JULIETTA 16 ЗА МОНОФАЗНА ШИНА

230 V E27 20 W

R13860 опалово стъкло/черна

248 лв.

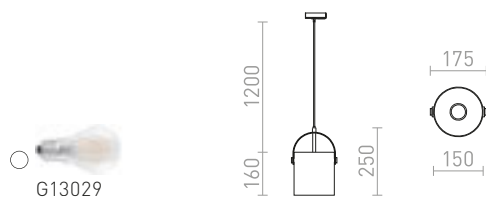

JULIETTA 31 ЗА МОНОФАЗНА ШИНА

230 V E27 20 W

R13861 опалово стъкло/черна

320 лв.

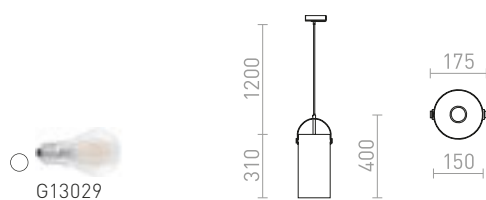



GIULIA

Висяща лампа с абажур от лакиран метал и текстилен кабел. Кабелът е прикрепен към адаптер за монофазни шини.

GIULIA 12 ЗА ЕДНОФАЗНА ШИНА

230 V E27 40 W

R13986 бяло/хром

129 лв.

NEW

R13987 черно/златно-кафяво/месинг

138 лв.

NEW

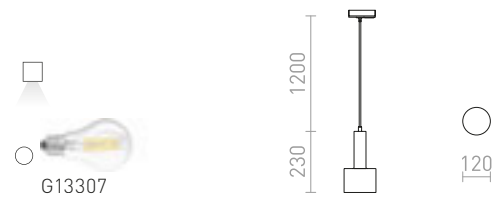

GIULIA 20 ЗА ЕДНОФАЗНА ШИНА

230 V E27 40 W

R13988 бяло/хром

158 лв.

NEW

R13989 черно/златно-кафяво/месинг

178 лв.

NEW

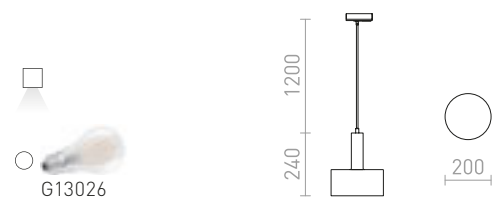



CHOUETTE

Висящо осветително тяло за монофазни шини с текстилен абажур, дървени детайли и фасунга за LED светлинни източници E27.

CHOUETTE ЗА МОНОФАЗНА ШИНА

230 V E27 15 W

R13720 черно-сиво/текстил/дърво

248 лв.

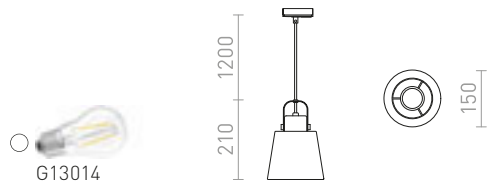

BABADES

Висящо осветително тяло с абажур от хром или матиран никел, черен текстилен кабел и адаптер за монофазни шини.

BABADES ЗА МОНОФАЗНА ШИНА

230 V GU10 35 W

R13212 хром

129 лв.

R13213 матиран никел

129 лв.

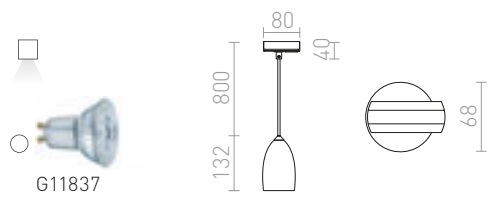

ICAR

Минималистично висящо осветително тяло с текстилен абажур, черен текстилен кабел и адаптер за монофазна шина.

ICAR ЗА МОНОФАЗНА ШИНА

230 V E27 15 W

R13214 черно/златна

215 лв. →

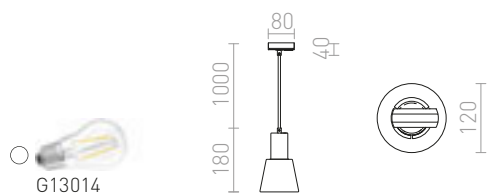



MAVRO

Еlegantно висящо цилиндрично LED осветително тяло, подходящо за монтаж над бар плотове или кухненски острови. Кабелът е прикрепен към адаптер за монофазни шини.

MAVRO ЗА ЕДНОФАЗНА ШИНА ВИСЯЩА
230 V LED 12 W $\angle 38^\circ$ 3000 K 1020 lm Ra 80

R13980 бяло **238 лв.** NEW

R13981 златна **238 лв.** NEW

R13982 черно/златна **238 лв.** NEW

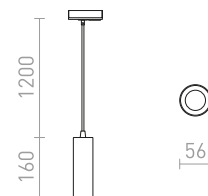

BELENOS

Минималистична цилиндрична висулка за източници на светлина GU10 на кръгла основа. Пружините, прикрепени към фасунгата, позволяват използването на светлинни източници с различна дължина. Кабелът е прикрепен към адаптер за монофазни шини.

BELENOS ЗА МОНОФАЗНА ШИНА ВИСЯЩА
230 V LED GU10 9 W

R13862 бяло **120 лв.**

R13863 черно **120 лв.**

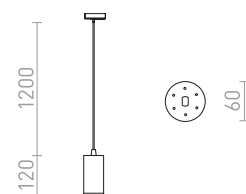



AGNETA

Кръгла метално висящо осветително тяло за използване с подходящ източник на светлина E27. Кабелът е прикрепен към адаптер за монофазни шини.

AGNETA ЗА ЕДНОФАЗНА ШИНА ВИСЯЩА

230 V E27 40 W

R13970 бяло

129 лв. NEW

R13971 черно

129 лв. NEW

R13972 полиран месинг

178 лв. NEW

R13973 полирана мед

178 лв. NEW

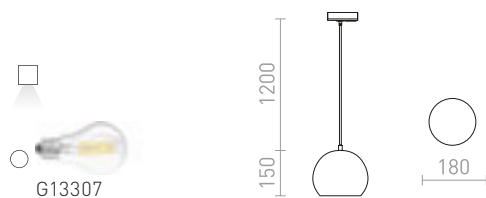



DESTY

Висящо осветително тяло с метален абажур за монофазни шини.

DESTY ЗА МОНОФАЗНА ШИНА

230 V GU10 35 W

R13211 черно/хром

178 лв.

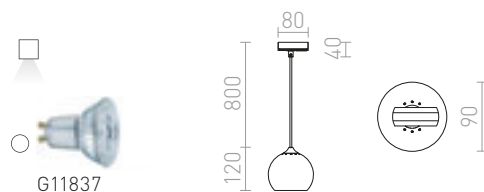

BLONDIE

Висящо осветително тяло с наъбен метален абажур. Външната част на абажурата е с меден цвят, а вътрешната е с бял лак. Включва черен PVC кабел и адаптер за монофазни шини.

BLONDIE 25 ЗА МОНОФАЗНА ШИНА

230 V E27 42 W

R13726 мед

420 лв.

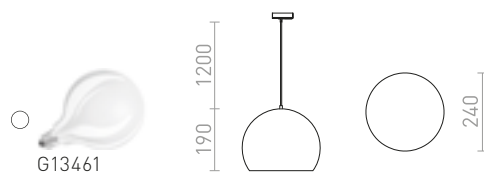

ELISA

Текстилен кабел в различни цвятни комбинации с метална фасунга E27 и адаптер за монофазни шини, за използване с декоративна крушка или подходящ абажур.

ELISA ЗА МОНОФАЗНА ШИНА

230 V E27 28 W

R13201

120 лв.

R13202

120 лв.

R13203

120 лв.

R13204

120 лв.

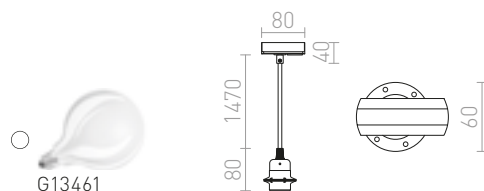

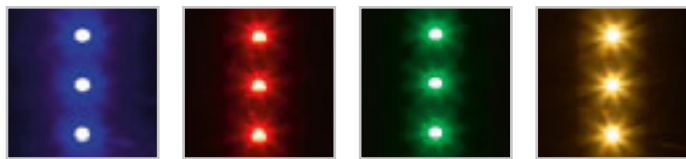

LED STRIP ORION

RGBW LED лента, която може да бъде настроена на различни цветове или бяло с различни цветове температури (3000K - 4500lm/m). Предлага се с дължина 5 м, която може да се реже на всеки 5 см и има двойнозалепова лента на гърба на лентата. Необходимо е да се добави подходящ LED драйвер и контролер, които се продават отделно. Препоръчваме да закупите нашия контролер G13804, който е тестван и проверен и позволява управление на LED лентата чрез дистанционно (включено в комплекта G13804), чрез използване на Amazon Alexa, Google Assistant или с приложения като Smart Life и Tuya Smart.

LED STRIP ORION RGBW LED ЛЕНТА 5М

12V= LED 96 W $\angle 120^\circ$ RGBW up to 2250 lm Ra 80

G13820

120 лв.



5000x12 mm

LED STRIP ORION

RGB LED лента с възможност за регулиране на цветовете, която се доставя в 5 метра дължина, която може да се реже на всеки 5 см. Лентата има двойнозалепова лента на задната част. Необходимо е да се добави подходящ LED драйвер и контролер, които се продават отделно. Препоръчваме да закупите нашия контролер G13804, който е тестван и проверен и позволява управлението на LED лентата чрез дистанционно (включено в комплекта G13804), чрез използването на Amazon Alexa, Google Assistant или чрез приложения като Smart Life и Tuya Smart.

LED STRIP ORION RGB LED ЛЕНТА 5М

12V= LED 72 W $\angle 120^\circ$ RGB 2250 lm Ra 80

G13800

78 лв. →



5000x10 mm

LED STRIP ORION WIFI КОНТРОЛЕР

WiFi Контролер 5 в 1. LED лентите могат да се управляват с помощта на Amazon Alexa, Google Assistant или приложенията Smart Life или Tuya Smart. Устройството за управление работи само на честота 2,4 GHz. В опаковката ще намерите и самостоятелно дистанционно управление. WiFi дистанционното може да се използва за управление на RGB LED ленти или за затъмняване на едноцветни LED ленти G13798, G13799.

G13804

48 лв.

**LED STRIP ORION 60 DRIVER**

LED driver 60W 12V за захранване на LED ленти.

230 V/12 V= 60 W IP67

G13801**48 лв.**

25x202x35 mm

**LED STRIP ORION 100 DRIVER**

LED driver 100 W 12V за захранване на LED ленти.

230 V/12 V= 100 W IP67

G13802**58 лв.**

35x178x53 mm

**LED STRIP ORION 150 DRIVER**

LED driver 150W 12V за захранване на LED ленти. Драйверът разполага с два вторични извода.

230 V/12 V= 150 W IP67

G13803**88 лв.**

33x199x61 mm



LED STRIP ORION

COB LED лента с висока мощност. Лентата е с равномерен блясък по цялата си дължина, без видими петна. Доставка се на 5 м дължини, които могат да се режат на всеки 0,75 см и има двустранна залепваща лента в задната си част. Трябва да се добави подходящ драйвер и се продава отделно. Лентата може да се димира с дистанционно G13804. 3000K - 950lm/m; 4000K - 1000lm/m

LED STRIP ORION LED ЛЕНТА 5М

12V= LED 50 W $\angle 120^\circ$ 3000 K 2375 lm Ra 80

G13798

120 лв.



5000x8 mm

LED STRIP ORION LED ЛЕНТА 5М

12V= LED 50 W $\angle 120^\circ$ 4000 K 2500 lm Ra 80

G13799

120 лв.



5000x8 mm



LED STRIP ORION WIFI КОНТРОЛЕР

WiFi Контролер 5 в 1. LED лентите могат да се управляват с помощта на Amazon Alexa, Google Assistant или приложенията Smart Life или Tuya Smart. Устройството за управление работи само на честота 2,4 GHz. В опаковката ще намерите и самостоятелно дистанционно управление. WiFi дистанционното може да се използва за управление на RGB LED ленти или за затъмняване на едноцветни LED ленти G13798, G13799.

G13804

48 лв.

**LED STRIP ORION 60 DRIVER**

LED driver 60W 12V за захранване на LED ленти.

230 V/12 V= 60 W IP67

G13801**48 лв.**

25x202x35 mm

**LED STRIP ORION 100 DRIVER**

LED driver 100 W 12V за захранване на LED ленти.

230 V/12 V= 100 W IP67

G13802**58 лв.**

35x178x53 mm

**LED STRIP ORION 150 DRIVER**

LED driver 150W 12V за захранване на LED ленти. Драйверът разполага с два вторични извода.

230 V/12 V= 150 W IP67

G13803**88 лв.**

33x199x61 mm



LED STRIP IP20 5M

LED лента подходяща за декоративно осветление. Предоставя се като 5 метров пакет, дялящ се след 5 см с двустранна лепенка върху задната част. Лентата е достъпна с топли или студени светлинни цветове. Нужно е да се добави драйвер и конектор.

12 V= LED 60 W 5000 lm Ra 80

G12366 3000 K

28 лв.

G12367 4000 K

28 лв.



G13802

5000x8 mm



LED STRIP IP20 ЗАРЕЖДАНЕ

Акcesoари към LED STRIP IP20 G12366 и G12367.

G12370

1.20 лв.



150 mm

LED STRIP IP20 КОНЕКТОР

Акcesoари към LED STRIP IP20 G12366 и G12367.

G12368

1.80 лв.



165 mm

LED STRIP IP20 ПРЯК КОНЕКТОР

Акcesoари към LED STRIP IP20 G12366 и G12367.

G12369

0.80 лв.



5x16x13 mm

LED STRIP ИЗТОЧНИК ЗА ЗАХРАНВАНЕ

Драйвер за LED ленти 12V.

230 V/12 V= 72 W

G12377

48 лв.



42x100x160 mm

**LED STRIP IP54 5M**

LED лента подходяща за декоративно осветление за помещения с влага. Предоставя се като 5 метров пакет, дялящ се след 5 см с двустранна лепенка върху задната част. Лентата е достъпна с топли или студени светлинни цветове. Нужно е да се добави драйвер и конектор.

12V= LED 60 W 5000lm Ra 80 IP54

G12371 3000 K

48 лв.

G12372 4000 K

48 лв.



G13802



5000x8 mm

LED STRIP IP54 ЗАРЕЖДАНЕ

Акcesoари към LED STRIP IP54 G12371 а G12372.

G12375

1.50 лв.



150 mm

LED STRIP IP54 КОНЕКТОР

Акcesoари към LED STRIP IP54 G12371 а G12372.

G12373

2.50 лв.



165 mm

LED STRIP IP54 ПРЯК КОНЕКТОР

Акcesoари към LED STRIP IP54 G12371 а G12372.

G12374

1.20 лв.



8x15x14 mm

IP54

LED STRIP ЗАТЪМНЯВАНЕ С ДИСТАНЦИОННО

Дистанционно управление за LED ленти 12V =с възможност за регулиране на силата на светлината. Подходящо за LED ленти G12366, G12367, G12371 или G12372.

12V= max 108 W

G12378 бяло

88 лв.



G13802



103x54x6 mm



LED PROFIL

Прикрепен алуминиев профил за позициониране на подходяща LED лента. Доставка се с матов разсейвател и аксесоари.

LED PROFILE G ПОВЪРХНОСТЕН МОНТАЖ 1М

- | | | |
|---|---------------|-----|
| R14086 бяло/матиран акрил/алуминий | 48 лв. | NEW |
| R14087 черно/матиран акрил/алуминий | 48 лв. | NEW |
| R14088 анодизиран алуминий/матиран акрил | 35 лв. | NEW |

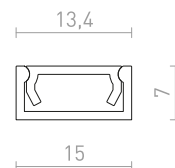

LED PROFIL

Прикрепен алуминиев профил за позициониране на подходяща LED лента. Доставка се с матов разсейвател и аксесоари.

LED PROFILE H ПОВЪРХНОСТЕН МОНТАЖ 1М

- | | | |
|---|---------------|-----|
| R14089 бяло/матиран акрил/алуминий | 68 лв. | NEW |
| R14090 черно/матиран акрил/алуминий | 68 лв. | NEW |
| R14091 анодизиран алуминий/матиран акрил | 58 лв. | NEW |

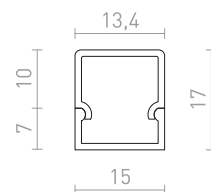

LED PROFIL

Ъглов асиметричен алуминиев профил за позициониране на съответната LED лента. В зависимост от начина на монтиране светлината ще излиза под ъгъл от 30° или 60°. Доставка се с матов разсейвател и аксесоари.

LED PROFILE I 30/60 ПОВЪРХНОСТЕН МОНТАЖ 1М

- | | | |
|---|---------------|-----|
| R14092 анодизиран алуминий/матиран акрил | 58 лв. | NEW |
|---|---------------|-----|

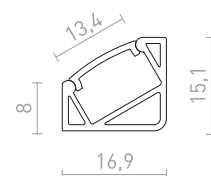



LED PROFIL

Ъглов алуминиев профил за позициониране на подходящи LED ленти. В профила могат да се поставят до три LED ленти с ширина 8 мм или две LED ленти с ширина 12 мм. Доставка се с матов разсейвател и аксесоари.

LED PROFILE J ПОВЪРХНОСТЕН МОНТАЖ 1М

R14093 бяло/матиран акрил/алуминий	220 лв.	NEW
R14094 черно/матиран акрил/алуминий	220 лв.	NEW
R14095 анодизиран алуминий/матиран акрил	198 лв.	NEW

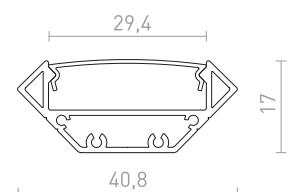



LED PROFIL

Алуминиев профил за употреба с подходяща LED-лента. Включва матов дифузер и аксесоари.

LED PROFILE A ВГРАДЕНА 1М

R13864 алуминий/млечен акрил

58 лв.

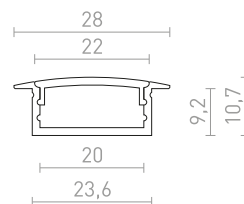

↑ 9
 1000x24



LED PROFIL

Алуминиев профил за употреба с подходяща LED-лента. Включва матов дифузер и аксесоари. Подходящ за вграждане в гипсокартон.

LED PROFILE B ВГРАДЕНА 1М

R13865 алуминий/млечен акрил

98 лв.

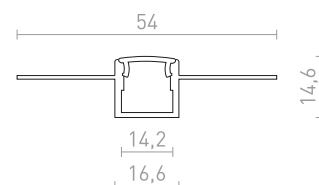

↑ 14
 1000x17





LED PROFIL

Алуминиев профил за употреба с подходяща LED-лента. Включва матов дифузер и аксесоари.

LED PROFILE D ПОВЪРХНОСТЕН МОНТАЖ 1М

R13866 алуминий/млечен акрил

68 лв.

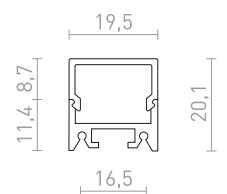



АБАЖУРИ И АКСЕСОАРИ

ВИСЯЩИ АБАЖУРИ	572-573
НАСТОЛНИ/ПОДОВИ АБАЖУРИ	574-577
УНИВЕРСАЛНИ АБАЖУРИ	578-593
ВИСЯЩИ КОМПЛЕКТИ	594-607
СТОЙКИ / ОСНОВИ	608-617
КАБЕЛИ	618-619



АБАЖУРИ И АКЦЕСОАРИ ВИСЯЩИ АБАЖУРИ



ASPRO 40/30
572-573



ASPRO 55/30
572-573



DAISY
572-573

572-573



BEAT 38
572-573

АБАЖУРИ И АКЦЕСОАРИ НАСТОЛНИ/ПОДОВИ АБАЖУРИ



CONNYS 15/15
574-575



CONNYS 15/30
574-575

574-577



CONNYS 25/30
574-575



CONNYS 35/30
574-575



ALVIS 24/15
576-577



AMBITUS 30/21
576-577



AMBITUS 46/24
576-577



NIZZA 18/15
576-577

АБАЖУРИ И АКЦЕСОАРИ УНИВЕРСАЛНИ АБАЖУРИ



RIDICK
578-579



ILLUSION 45/33
578-579

578-593



JAKARANDA 40
578-579



DELISA 25/16
580-581



DELISA 35/30
580-581



RON 60/19
582-583



RON 55/30
582-583



RON 15/20
584-585



RON 40/25
584-585



DOUBLE 40/30
586-587



DOUBLE 55/30
586-587



TEMPO 30/19
588-589



TEMPO 50/19
588-589



TEMPO 15/15
590-591



TEMPO 15/30
590-591



CASUAL 90/22
590-591



CASUAL 120/25
590-591



LOPE 80/23
592-593



LOPE 120/22
592-593

АБАЖУРИ И АКСЕСОАРИ ВИСЯЩИ КОМПЛЕКТИ



MORE 60
594-595

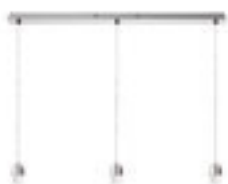

MORE 80
594-595



RALLONG IV
594-595



RALLONG IV
594-595



RALLONG V
594-595



RALLONG V
594-595



KOMBIX 2
596-597



KOMBIX 3
596-597



KOMBIX 6
596-597



HEX
598-599



ELISA
600-601



FABIO
602-603



LISA
602-603



ENZO
602-603



SOLO SQ
604-605



SOLO R
604-605



POSTE
604-605



TRIX
604-605



SPIDER I
606-607

АБАЖУРИ И АКСЕСОАРИ СТОЙКИ / ОСНОВИ

608-617



BEND
608-609



HUDSON
608-609



WOODY
610-611



NIZZA 18/15
610-611



NIZZA
610-611



AMBITUS
612-613



AMBITUS
612-613



ALVIS
612-613



ALVIS
612-613



KEITH
614-615



MAUI
614-615



LUTON
614-615



NYC TRIPOD
614-615



NYC
616-617



NYC
616-617



CORTINA
616-617



CORTINA
616-617

АБАЖУРИ И АКСЕСОАРИ КАБЕЛИ

618-619



FIT 3x0,75 4m
618-619



FIT 3x0,75
618-619



FIT 3x0,75
618-619



DAISY

Плетен висящ абажур. Подходящи аксесоари: ELISA, ENZO, HEX, LISA.

DAISY ВИСЯЩ АБАЖУР

max 15 W

R13278 розово

58 лв. %

R13279 бяло/светло сиво

58 лв. %

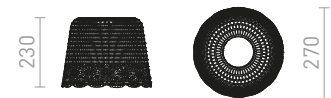
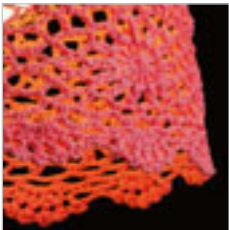

BEAT

Масивен капитониран абажур, имитация на кожа.

BEAT 38 ВИСЯЩ АБАЖУР

max 28 W

R13281 черно

88 лв. %





ASPRO

Текстилен абажур с фасунга E27. Подходящ за монтаж към висящи комплект лампи. Към абажура може да се поръча PMMA дифузер (R11868, R12300). Подходящи аксесоари: HEX, ELISA, ENZO, КОМБИХ, LISA, POSTE, TRIХ.

ASPRO 55/30 АБАЖУР

max 23 W

	R11466 Polycotton черно/златно фолио	520 лв.
	R11482 Polycotton черно/медено фолио	520 лв.
	R11494 Polycotton бяло/бяло PVC	238 лв.
	R11577 Мопасо петрол/сребърно PVC	450 лв.
	R11588 Мопасо гълъбово сиво/сребърно PVC	450 лв.

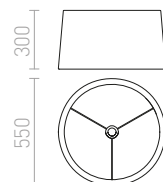

ASPRO

Текстилен абажур с фасунга E27. Подходящ за монтаж към висящи комплекти. Към абажура може да се поръча PMMA дифузер (R11867, R11299). Подходящи аксесоари: HEX, ELISA, ENZO, КОМБИХ, LISA, POSTE, TRIХ.

ASPRO 40/30 АБАЖУР

max 23 W

	R11467 Polycotton черно/златно фолио	340 лв.
	R11483 Polycotton черно/медено фолио	340 лв.
	R11495 Polycotton бяло/бяло PVC	198 лв.
	R11578 Мопасо петрол/сребърно PVC	360 лв.
	R11589 Мопасо гълъбово сиво/сребърно PVC	360 лв.

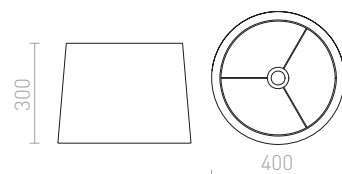



CONN Y

Текстилен абажур за използване със стойки за настолни лампи E27. Подходящи аксесоари: CORTINA, NYC, NYC TRIPOD, WOODY.

CONN Y 25/30 НАСТОЛНА АБАЖУР

max. 23 W

	R11371 Polycotton черно/медено фолио	258 лв.
	R11497 Polycotton бяло/бяло PVC	129 лв.
	R11580 Мопасо петрол/сребърно PVC	238 лв.
	R11591 Мопасо гълъбово сиво/сребърно PVC	238 лв.
	R11597 Polycotton черно/златно фолио	248 лв.

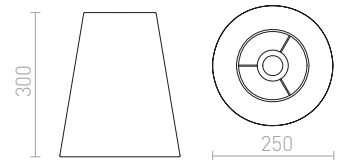

CONN Y

Текстилен абажур за E27 за различни подови стойки. Подходящи аксесоари: ALVIS, AMBITUS, CORTINA, NYC, NYC TRIPOD, WOODY.

CONN Y 35/30 АБАЖУР

max. 23 W

	R11372 Polycotton черно/медено фолио	340 лв.
	R11469 Polycotton черно/златно фолио	340 лв.
	R11498 Polycotton бяло/бяло PVC	178 лв.
	R11581 Мопасо петрол/сребърно PVC	328 лв.
	R11592 Мопасо гълъбово сиво/сребърно PVC	328 лв.

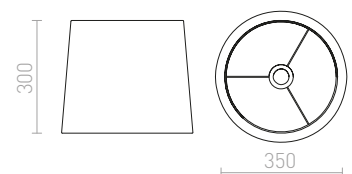



CONNYY

Текстилен абажур за E27 за различни подови стойки.
Подходящи аксесоари: CORTINA, NYC.

CONNYY 15/15 АБАЖУР

max 28 W

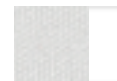

R11800

Polycotton бяло/бяло PVC

120 лв.

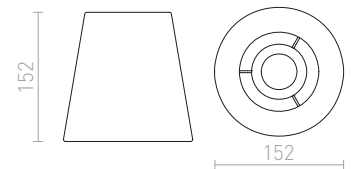

CONNYY

Текстилен абажур за използване със стойки за настолни
лампи E27. Подходящи аксесоари: CORTINA, NYC.

CONNYY 15/30 НАСТОЛНА АБАЖУР

max 23 W



R11370

Polycotton черно/медено фолио

178 лв.



R11468

Polycotton черно/златно фолио

178 лв.

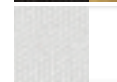

R11496

Polycotton бяло/бяло PVC

120 лв.



R11579

Мопасо петрол/сребърно PVC

178 лв.



R11590

Мопасо гълбово сиво/сребърно PVC **178 лв.**

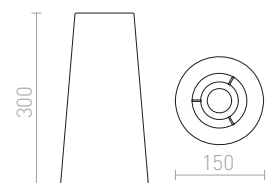



AMBITUS

Текстилен абажур с фасунга E27, подходящ за стойки за настолни лампи: ALVIS, AMBITUS, CORTINA, MAUI, NYC, WOODY.

AMBITUS 30/21 АБАЖУР ЗА НАСТОЛНА ЛАМПА
max 28 W

R13841 Polycotton бяло

138 лв.

NEW

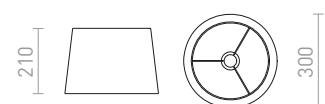



NIZZA

Текстилен абажур с фасунга E27, подходящ за монтаж към висящи комплекти или към стойка за настолна лампа R12947.

NIZZA 18/15 АБАЖУР

max 28 W

R13113 Polycotton бяло/бяло PVC

120 лв.

R13114 Polycotton черно/бяло PVC

120 лв.

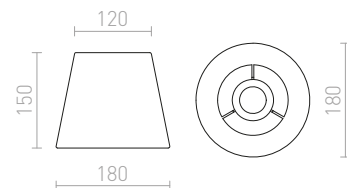

ALVIS

Текстилен абажур с фасунга E27. Подходящ за стойки за настолни лампи: ALVIS, CORTINA, MAUI, NYC, WOODY.

ALVIS 24/15 АБАЖУР ЗА НАСТОЛНА ЛАМПА

max 28 W

R13524 бял крем

78 лв.

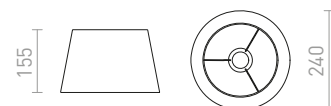

AMBITUS

Текстилен абажур с фасунга E27. Подходящ за стойки за подови лампи: ALVIS, AMBITUS, CORTINA, NYC, NYC TRIPOD.

AMBITUS 46/24 АБАЖУР ЗА ПОДОВА ЛАМПА

max 28 W

R13526 бял крем

188 лв.

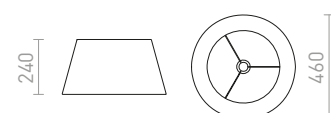



RIDICK

Декоративен черен абажур със златиста вътрешност, който може да бъде комбиниран с висящ комплект или подова стойка за лампа. Подходящи аксесоари: HEX, ELISA, ENZO, LISA, KOMBIX, BEND, ALVIS, AMBITUS, NYC.

RIDICK АБАЖУР

max 20 W

R13344 лъскаво черно/златно фолио

120 лв. ➔

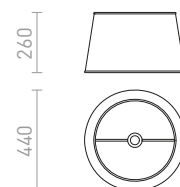

ILLUSION

Декоративен абажур от хромирано фолио, който може да се комбинира с висящ комплект или подова стойка за лампа. Когато лампата свети, тя става полупрозрачна, а когато е изключена има отразяваща повърхност. Подходящи аксесоари: HEX, ELISA, ENZO, LISA, KOMBIX, BEND, ALVIS, AMBITUS, NYC.

ILLUSION 45/33 АБАЖУР

max 20 W

R13417 хромирано фолио

188 лв. ➔

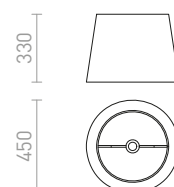



JAKARANDA

Текстилен абажур с геометрична 3D повърхност. За използване с висящ комплект, стойка или основа с фасунга E27. Подходящ аксесоар, който трябва да се закупи отделно: HEX, ELISA, ENZO, KOMBIX, LISA, AMBITUS, ALVIS, CORTINA.

JAKARANDA 40 АБАЖУР

max 28 W

R12392 бяло

R12393 черно

229 лв.

229 лв.

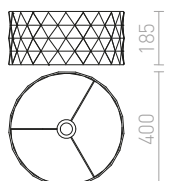
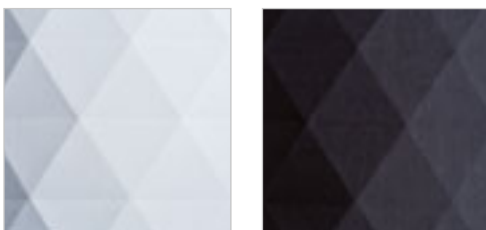



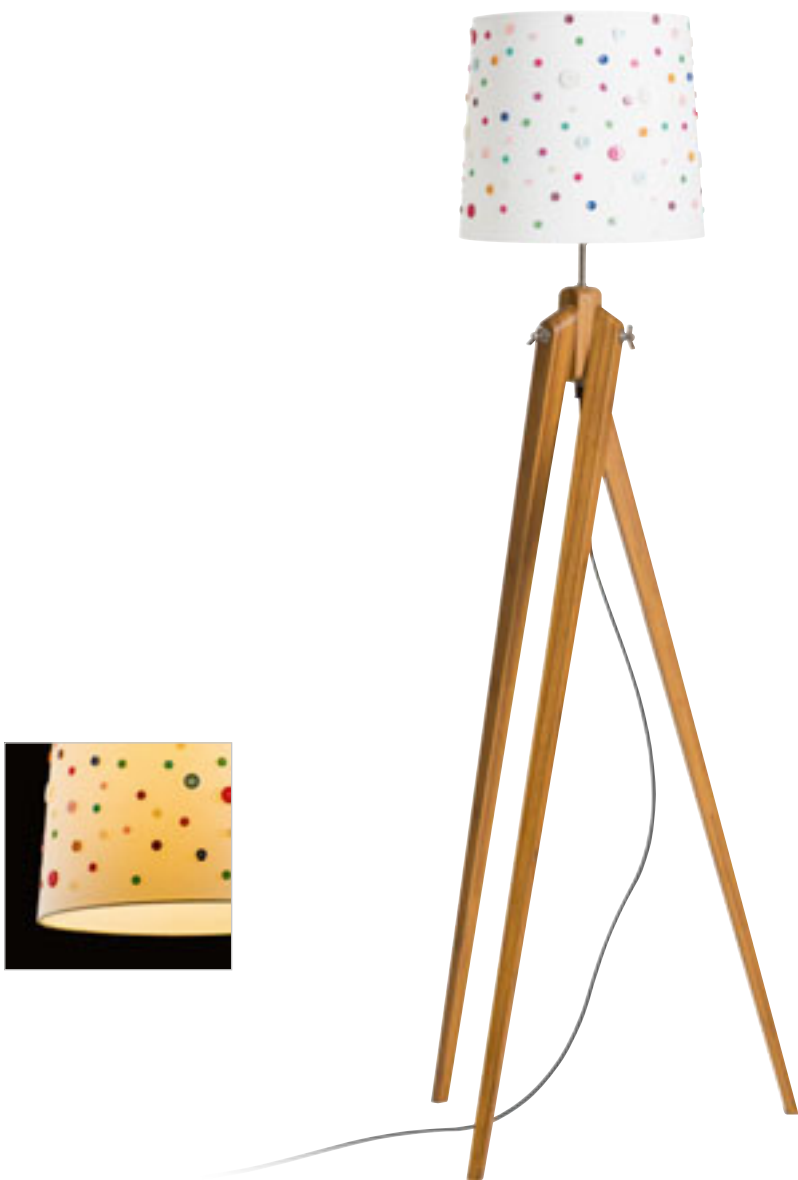

DELISA

Декоративен абажур с многоцветни копчета, който може да се комбинира с висящи комплекти или стойки за лампи. Подходящи аксесоари: HEX, ELISA, ENZO, LISA, KOMBIX, AMBITUS, ALVIS, CORTINA.

DELISA 35/30 АБАЖУР

max 28 W

R12389 бяло/копчета

150 лв. ➔

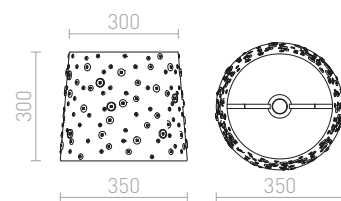

DELISA

Декоративен абажур с многоцветни копчета, който може да се комбинира с висящи комплекти или стойки за настолни лампи. Подходящи аксесоари: HEX, ELISA, ENZO, KOMBIX, LISA, AMBITUS, ALVIS, CORTINA.

DELISA 25/16 АБАЖУР

max 28 W

R12388 бяло/копчета

68 лв. ➔

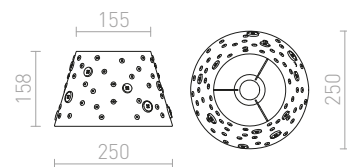



DIFFUSER

Кръгъл дифузер за използване с текстилни абажури.

DIFFUSER R 60 PMMA

G11869 млечен акрил

68 лв.

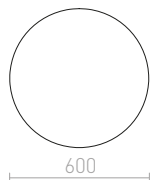

RON

Текстилен абажур с фасунга E27 за комбиниране с основа за таван или пендел. Дифузерите от PMMA (R11869, R12301) могат да бъдат поръчани за абажура, но дифузерът не е подходящ за абажур R11452. Подходящи аксесоари: HEX, ELISA, ENZO, LISA, POSTE, TRIX.

RON 60/19 АБАЖУР

max. 23 W

	R11462 Polycotton черно/златно фолио	360 лв.
	R11479 Polycotton черно/медено фолио	360 лв.
	R11490 Polycotton бяло/бяло PVC	198 лв.
	R11517 Chintz оранжево/бяло PVC	198 лв.
	R11546 Chintz мента/сребърно фолио	360 лв.
	R11555 Chintz светло сиво/бяло PVC	198 лв.
	R11565 Chintz лайм/бяло PVC	198 лв.
	R11573 Мопасо петрол/сребърно PVC	360 лв.
	R11584 Мопасо гълъбово сиво/сребърно PVC	360 лв.
	R11607 Chintz кайсия/бяло PVC	198 лв.
	R13052 Polycotton черно/бяло PVC	215 лв.

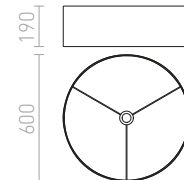



DIFFUSER

Кръгъл дифузер за използване с текстилни абажури.

DIFFUSER R 55 PMMA

G11868 млечен акрил

58 лв.

G12300 прозрачно

68 лв.



RON

Текстилен абажур с фасунга E27. Подходящ за комбиниране с таванни основи, висящи комплекти или стойки, като: HEX, ELISA, ENZO, LISA, POSTE, TRIX, КОМБИХ. PMMA дифузерът (R11868, R12300) може да бъде поръчан отделно за абажура.

RON 55/30 АБАЖУР

max. 23 W

	R11463 Polycotton черно/златно фолио	435 лв.
	R11480 Polycotton черно/медено фолио	435 лв.
	R11491 Polycotton бяло/бяло PVC	215 лв.
	R11518 Chintz оранжево/бяло PVC	188 лв.
	R11556 Chintz светло сиво/бяло PVC	188 лв.
	R11566 Chintz лайм/бяло PVC	188 лв.
	R11574 Монасо петрол/сребърно PVC	360 лв.
	R11585 Монасо гълбово сиво/сребърно PVC	360 лв.
	R11608 Chintz кайсия/бяло PVC	188 лв.
	R13051 Polycotton черно/бяло PVC	215 лв.

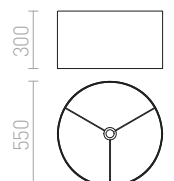



DIFFUSER

Кръгъл дифузер за използване с текстилни абажури.

DIFFUSER R 40 PMMA

G11867 млечен акрил

35 лв.

G12299 прозрачно

38 лв.



RON

Текстилен абажур с фасунга E27. За монтаж на таванна основа, висящ комплект или подова стойка. PMMA дифузер (R11867, R12299) може да бъде поръчан отделно за абажура. Дифузерът не е подходящ за абажур R11455. Подходящи аксесоари: SOLO, HEX, ELISA, ENZO, LISA, KOMBIX, AMBITUS, ALVIS, CORTINA, NYC, NYC TRIPOD, WOODY.

RON 40/25 АБАЖУР

max 23 W

	R11465 Polycotton черно/златно фолио	278 лв.
	R11481 Polycotton черно/медено фолио	268 лв.
	R11493 Polycotton бяло/бяло PVC	178 лв.
	R11510 Chintz кайсия/бяло PVC	150 лв.
	R11520 Chintz оранжево/бяло PVC	150 лв.
	R11549 Chintz мента/сребърно фолио	268 лв.
	R11558 Chintz светло сиво/бяло PVC	150 лв.
	R11568 Chintz лайм/бяло PVC	150 лв.
	R11576 Монасо петрол/сребърно PVC	268 лв.
	R11587 Монасо гълбово сиво/сребърно PVC	268 лв.
	R13050 Polycotton черно/бяло PVC	158 лв.

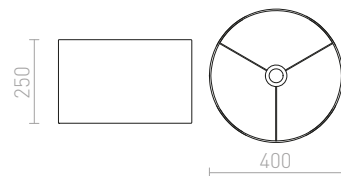



RON

Текстилен абажур с фасунга E27, подходящ за монтаж на висящи комплекти или настолни стойки, напр.: HEX, ELISA, ENZO, КОМБИХ, LISA, MORE, CORTINA, NYC.

RON 15/20 АБАЖУР

max 28 W

	R11802 Polycotton черно/златно фолио	188 лв.
	R11803 Polycotton черно/медено фолио	188 лв.
	R11804 Polycotton бяло/бяло PVC	129 лв.
	R11805 Chintz кайсия/бяло PVC	120 лв.
	R11806 Chintz оранжево/бяло PVC	120 лв.
	R11809 Chintz лайм/бяло PVC	120 лв.
	R11810 Мопасо гълбово сиво/сребърно PVC	178 лв.
	R11811 Мопасо петрол/сребърно PVC	178 лв.
	R13049 Polycotton черно/бяло PVC	129 лв.

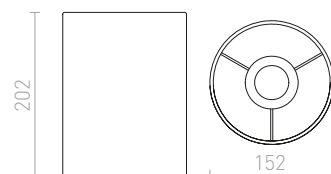



DIFFUSER

Кръгъл дифузер за използване с текстилни абажури.

DIFFUSER R 55 PMMA

G11868 млечен акрил

58 лв.

G12300 прозрачно

68 лв.



DOUBLE

Текстилен абажур с фасунга E27. Подходящ за монтаж на таванна основа или висящ комплект. PMMA дифузерът (R11868, R12300) може да бъде поръчан отделно за абажура. Подходящи аксесоари: HEX, ELISA, ENZO, KOMBIX, LISA, POSTE, TRIX.

DOUBLE 55/30 АБАЖУР

max. 23 W

	R11477 Polycotton черно/златно фолио	420 лв.
	R11478 Polycotton черно/медено фолио	420 лв.
	R11508 Chintz кайсия/бяло PVC	215 лв.
	R11516 Chintz оранжево/бяло PVC	215 лв.
	R11545 Chintz мента/сребърно фолио	420 лв.
	R11554 Chintz светло сиво/бяло PVC	215 лв.
	R11564 Chintz лайм/бяло PVC	215 лв.
	R11600 Polycotton бяло/бяло PVC	268 лв.

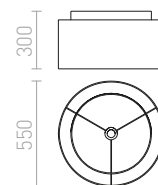



DIFFUSER

Кръгъл дифузер за използване с текстилни абажури.

DIFFUSER R 40 PMMA

G11867 млечен акрил **35 лв.**
G12299 прозрачно **38 лв.**



DOUBLE

Текстилен абажур с фасунга E27. Подходящ за монтаж на таванна основа или висящ комплект. PMMA дифузерът (R11867, R12299) може да бъде поръчан отделно за абажура. Подходящ за аксесоари: HEX, ELISA, ENZO, KOMBIX, LISA.

DOUBLE 40/30 АБАЖУР

max 23 W

	R11461 Polycotton черно/златно фолио	345 лв.
	R11507 Chintz кайсия/бяло PVC	220 лв.
	R11515 Chintz оранжево/бяло PVC	220 лв.
	R11535 Chintz маслиново/сребърно фолио	220 лв. %
	R11544 Chintz мента/сребърно фолио	420 лв.
	R11553 Chintz светло сиво/бяло PVC	220 лв.
	R11563 Chintz лайм/бяло PVC	220 лв.
	R11599 Polycotton бяло/бяло PVC	238 лв.

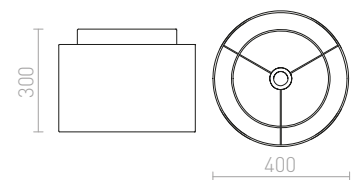



DIFFUSER

Квадратен дифузер за използване с текстилни абажури.

DIFFUSER SQ 50 PMMA

G11871 млечен акрил

68 лв.

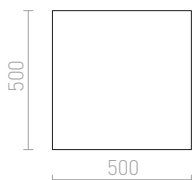

ТЕМПО

Текстилен абажур с фасунга E27 за монтаж върху таванна основа или висящ комплект. PMMA дифузер (R11871) може да се поръча отделно за абажура. Подходящи аксесоари: HEX, ELISA, ENZO, KOMBIX, LISA, NYC.

ТЕМПО 50/19 АБАЖУР

max. 23 W

	R11475 Polycotton черно/златно фолио	320 лв.
	R11488 Polycotton черно/медено фолио	320 лв.
	R11505 Polycotton бяло/бяло PVC	178 лв.
	R11513 Chintz кайсия/бяло PVC	88 лв. %
	R11523 Chintz оранжево/бяло PVC	88 лв. %
	R11542 Chintz маслиново/сребърно фолио	88 лв. %
	R11551 Chintz мента/сребърно фолио	88 лв. %
	R11561 Chintz светло сиво/бяло PVC	150 лв.

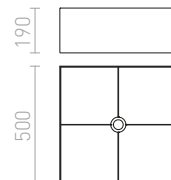



DIFFUSER

Квадратен дифузер за използване с текстилни абажури.

DIFFUSER SQ 30 PMMA

G11870 млечен акрил

38 лв.

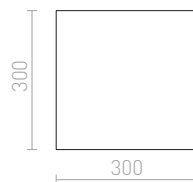

ТЕМПО

Текстилен абажур с фасунга E27 за монтаж върху таванна основа, висящ комплект или стойка. PMMA дифузер (R11870) може да се поръча отделно за абажура. Подходящи аксесоари : SOLO, HEX, ELISA, ENZO, КОМБИХ, LISA, NYC.

ТЕМПО 30/19 АБАЖУР

max 23 W

	R11476 Polycotton черно/златно фолио	248 лв.
	R11489 Polycotton черно/медено фолио	238 лв.
	R11506 Polycotton бяло/бяло PVC	150 лв.
	R11514 Chintz кайсия/бяло PVC	88 лв. %
	R11524 Chintz оранжево/бяло PVC	88 лв. %
	R11543 Chintz маслиново/сребърно фолио	88 лв. %
	R11552 Chintz мента/сребърно фолио	88 лв. %
	R11562 Chintz светло сиво/бяло PVC	78 лв. %

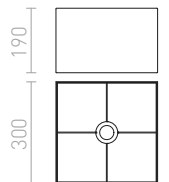



ТЕМРО

Текстилен абажур с фасунга E27. За монтаж на висящи комплекти или настолна основа. Подходящи аксесоари: HEX, ELISA, ENZO, KOMBIX, LISA, MORE, NYC.

ТЕМРО 15/30 АБАЖУР

max 28 W

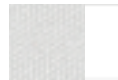

R11822

Polycotton бяло/бяло PVC

150 лв.

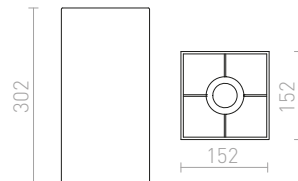

ТЕМРО

Текстилен абажур с фасунга E27, подходящ за монтаж на висящи комплекти или стойка за настолна лампа, напр.: HEX, ELISA, ENZO, KOMBIX, LISA, MORE, NYC.

ТЕМРО 15/15 АБАЖУР

max 28 W



R11812

Polycotton черно/златно фолио

178 лв.



R11813

Polycotton черно/медено фолио

178 лв.



R11814

Polycotton бяло/бяло PVC

120 лв.



R11815

Chintz кайсия/бяло PVC

120 лв.



R11816

Chintz оранжево/бяло PVC

120 лв.



R11817

Chintz теракот/бяло PVC

58 лв. %

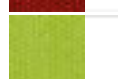

R11819

Chintz лайм/бяло PVC

120 лв.



R11820

Мопасо петрол/сребърно PVC

178 лв.

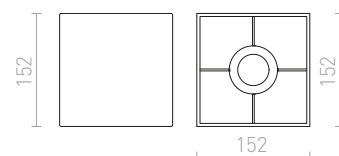



CASUAL

Текстилен абажур за монтаж върху основа за таван R11797 или висящ комплект R11798.

CASUAL 120/25 АБАЖУР

max 23 W

	R11471 Polycotton черно/златно фолио	645 лв.
	R11484 Polycotton черно/медено фолио	645 лв.
	R11500 Polycotton бяло/бяло PVC	328 лв.
	R11582 Мопасо петрол/сребърно PVC	545 лв.
	R11593 Мопасо гълбово сиво/сребърно PVC	545 лв.

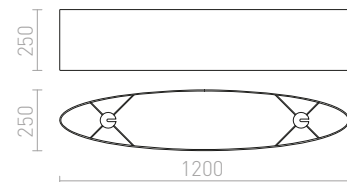

CASUAL

Текстилен абажур за монтаж върху основа за таван R11795 или висящ комплект R11796.

CASUAL 90/22 АБАЖУР

max 23 W

	R11472 Polycotton черно/златно фолио	480 лв.
	R11485 Polycotton черно/медено фолио	520 лв.
	R11501 Polycotton бяло/бяло PVC	328 лв.
	R11583 Мопасо петрол/сребърно PVC	420 лв.
	R11594 Мопасо гълбово сиво/сребърно PVC	420 лв.

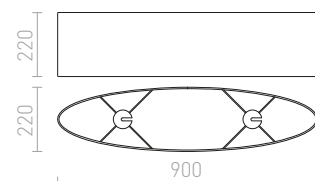



LOPE

Текстилен абажур, подходящ за монтаж върху таванна основа R11797 или висящ комплект R11798.

LOPE 120/22 АБАЖУР

max 23 W

	R11473 Polycotton черно/златно фолио	620 лв.
	R11486 Polycotton черно/медено фолио	620 лв.
	R11502 Polycotton бяло/бяло PVC	328 лв.
	R11611 Chintz кайсия/бяло PVC	178 лв. %
	R11616 Chintz оранжево/бяло PVC	178 лв. %
	R11634 Chintz светло сиво/бяло PVC	178 лв. %
	R11639 Chintz лайм/бяло PVC	178 лв. %

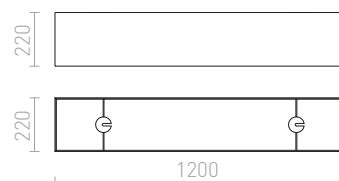









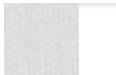

LOPE

Текстилен абажур, подходящ за монтаж върху таванна основа R11795 или висящ комплект R11796.

LOPE 80/23 АБАЖУР

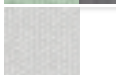
max 23 W

	R11474 Polycotton черно/златно фолио	328 лв.
	R11487 Polycotton черно/медено фолио	178 лв. %
	R11503 Polycotton бяло/бяло PVC	258 лв.
	R11511 Chintz кайсия/бяло PVC	78 лв. %
	R11541 Chintz маслиново/сребърно фолио	178 лв. %
	R11550 Chintz мента/сребърно фолио	178 лв. %
	R11559 Chintz светло сиво/бяло PVC	88 лв. %
	R11569 Chintz лайм/бяло PVC	78 лв. %

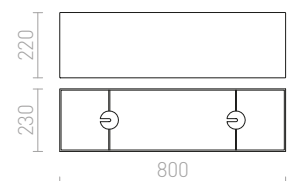



MORE

Линейна основа за таван, налична в гланцово и матово покритие от 60 или 80 см за окачване на три отделни абажура. Подходяща за употреба с: RON 15/20, TEMPO 15/15, TEMPO 15/30.

MORE 80 ОСНОВА ЗА ВИСЯЩИ ЛАМПИ

230 V E27 3x42 W

R11776 матиран никел

120 лв. %

R11777 хром

120 лв. %



G13026

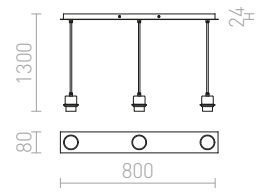

MORE 60 ОСНОВА ЗА ВИСЯЩИ ЛАМПИ

230 V E27 3x42 W

R11774 матиран никел

98 лв. %

R11775 хром

98 лв. %



G13026

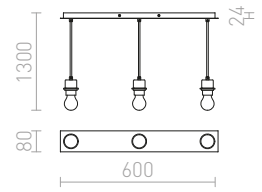



RALLONG

Висяща/таванна основа за продълговати текстилни абажури. RALLONG 4 се комбинира с абажури CASUAL 90 и LOPE 80. RALLONG 5 се комбинира с абажури CASUAL 120 и LOPE 120.

RALLONG IV ВИСЯЩА ОСНОВА

230 V E27 4x42 W

R11796 хром

129 лв. %

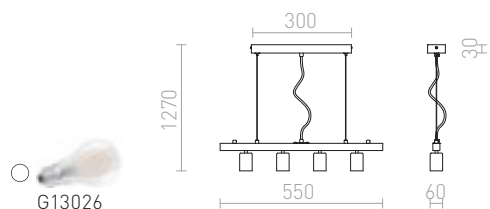

RALLONG V ВИСЯЩА ОСНОВА

230 V E27 5x42 W

R11798 хром

138 лв. %

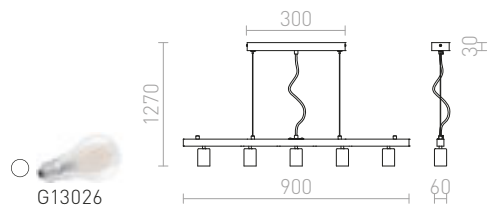

RALLONG IV ТАВАННА ОСНОВА

230 V E27 4x42 W

R11795 хром

58 лв. %

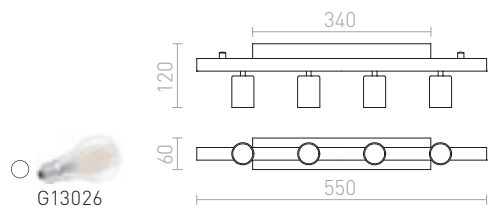

RALLONG V ТАВАННА ОСНОВА

230 V E27 5x42 W

R11797 хром

88 лв. %

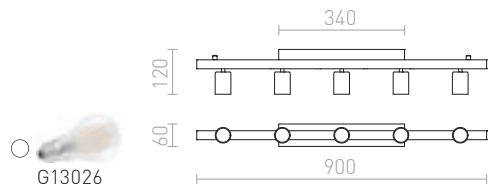

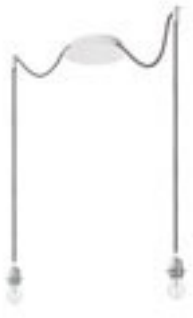

R11778
345 лв.

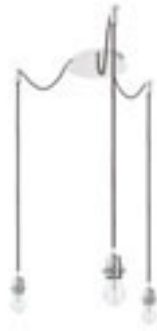

R11779
435 лв.



R11780
720 лв.



R11781
320 лв.



R11782
420 лв.



R11783
680 лв.



R11787
290 лв.



R11788
420 лв.



R11789
680 лв.



R11784
320 лв.



R11785
420 лв.



R11786
780 лв.



R11778 + R11563



R11783 + R11810



КОМВІХ

Висулка с централна таванна основа и отделни текстилни кабели с метални фасунги E27, за използване с декоративни крушки или подходящи текстилни абажури. Кабелите са оборудвани с хромирани таванни ръкохватки, които могат да се поставят на индивидуално разстояние от основата. Дължина на всеки кабел 3м.

КОМВІХ 2 ВИСЯЩИ КОМПЛЕКТИ

230 V E27 2x28 W



G13026

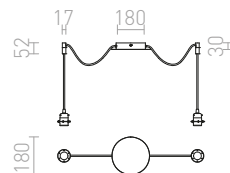

КОМВІХ 3 ВИСЯЩИ КОМПЛЕКТИ

230 V E27 3x28 W



G13026

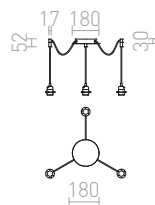

КОМВІХ 6 ВИСЯЩИ КОМПЛЕКТИ

230 V E27 6x28 W



G13026

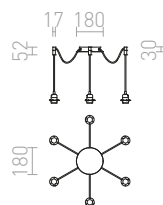





R11909
120 лв.



R11916
120 лв.



R11912
120 лв.



R11913
120 лв.



R11945
120 лв.



R11942
120 лв.



R11941
120 лв.



R11944
120 лв.



R11931
120 лв.



R11919
120 лв.



R11927
120 лв.



R11929
120 лв.



R11917
120 лв.



R11926
120 лв.



R11923
120 лв.



R11924
120 лв.



R11922
120 лв.



R11925
120 лв.



R11937
120 лв.



R11939
120 лв.



R11935
120 лв.



R11933
120 лв.



R11934
120 лв.



R11936
120 лв.

HEX

Висящ комплект с декоративна основа, метална фасунга E27 и текстилен кабел. Може да се използва със или без абажур. Подходящи абажури: DOUBLE 40/30, DOUBLE 55/30, ASPRO 40/30, ASPRO 55/30, KARO 55/15, KARO 80/20, RON 40/25, RON 55/30, RON 60/19, ТЕМПО 30/19, ТЕМПО 50/19.

HEX ВИСЯЩИ КОМПЛЕКТИ

230 V E27 28 W

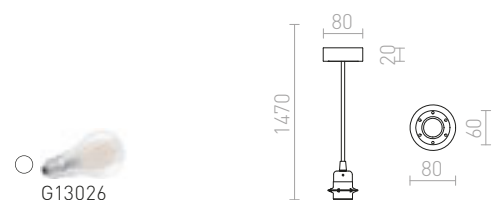



R11879
98 лв.



R11886
98 лв.



R11880
98 лв.



R11892
98 лв.



R11884
98 лв.



R11888
98 лв.



R11877
98 лв.



R11891
98 лв.



R11875
98 лв.



R11896
98 лв.



R11876
98 лв.



R11894
98 лв.



R11906
98 лв.



R11885
98 лв.



R11883
98 лв.



R11882
98 лв.



R11881
98 лв.



R11889
98 лв.



R11872
98 лв.



R11887
98 лв.



R11890
98 лв.



R11874
98 лв.



R11873
98 лв.



R11878
98 лв.



R11908
98 лв.



R11897
98 лв.



R11895
98 лв.



R11893
98 лв.



R11898
98 лв.



R11905
98 лв.



R11904
98 лв.



R11903
98 лв.



R11907
98 лв.



R11900
98 лв.



R11902
98 лв.



R11901
120 лв.



R11899
88 лв.

ELISA

Висящ комплект с кръгла метална основа, текстилен кабел и метална фасунга E27. Може да се използва със или без абажур. Подходящ за: DOUBLE 40/30, DOUBLE 55/30, ASPRO 40/30, ASPRO 55/30, KARO 55/15, KARO 80/20, KARO 80/30, RON 40/25, RON 55/30, RON 60/19, ТЕМПО 30/19, ТЕМПО 50/19.

ELISA ВИСЯЩИ КОМПЛЕКТИ

230 V E27 28 W

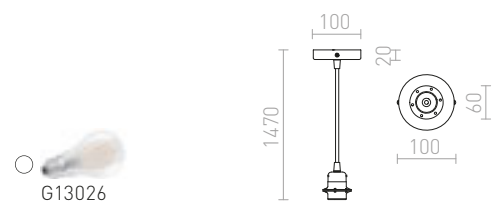



G12246

FABIO

Елегантен висящ комплект с порцеланови тавански капачки, фасунга E27 и текстилен кабел. Подходящ за употреба с декоративна крушка. Размерите на керамичната фасунга са Ø/В 4,5/6 см.

FABIO ВИСЯЩ КОМПЛЕКТ

230 V E27 42 W

R10617 черно/бяло/порцелан

R10618 черно/порцелан

68 лв. %

68 лв. %

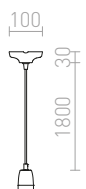



LISA

Висящ комплект с текстилен кабел, силиконово покрита фасунга E27 и пластмасови тавански капачки. Подходящ за абажури: ARISTA, DELI, DELISA, JAKARANDA, DOUBLE 40/30, DOUBLE 55/30, ASPRO 40/30, ASPRO 55/30, KARO 55/15, KARO 80/20, RON 15/20, RON 40/25, RON 55/30, RON 60/19, TEMPO 15/15, TEMPO 15/30, TEMPO 30/19, TEMPO 50/19.

LISA ВИСЯЩ КОМПЛЕКТ

230 V E27 42 W

R10622 червено

38 лв. %

R10623 зелено

22 лв. %

R10624 бяло

48 лв.

R10625 черно

48 лв.

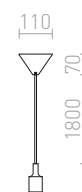

ENZO

Висящ комплект с елементи от хром, прозрачен кабел и фасунга E27. Подходящи абажури: ARISTA, DELI, DELISA, JAKARANDA, DOUBLE 40/30, DOUBLE 55/30, ASPRO 40/30, ASPRO 55/30, ASPRO 55/30, KARO 55/15, KARO 80/20, RON 15/20, RON 40/25, RON 55/30, RON 60/19, TEMPO 15/15, TEMPO 15/30, TEMPO 30/19, TEMPO 50/19.

ENZO ВИСЯЩ КОМПЛЕКТ

230 V E27 42 W

R10616 хром

58 лв.

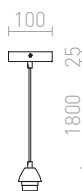



SOLO

Кръгла таванна основа с фасунга E27 за текстилни абажури. Подходяща за използване със следните абажури: DELI 30/20, DOUBLE 40/30, JAKARANDA, RON 40/25, TEMPO 30/19.

SOLO SQ ТАВАННА ОСНОВА

230 V E27 53 W

R12584 хром

58 лв.

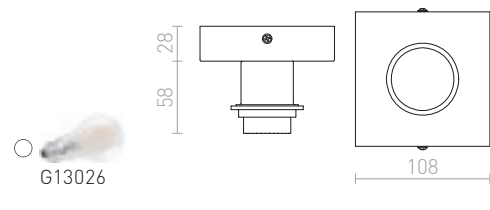

SOLO R ТАВАННА ОСНОВА

230 V E27 53 W

R12583 хром

58 лв.

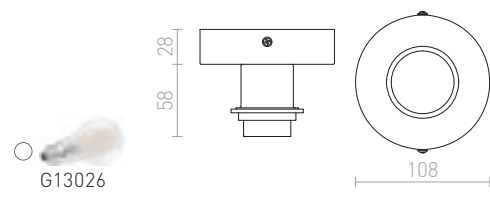

POSTE

Таванна основа от хром с три регулируеми фасунги E27. За текстилни абажури по-големи от 30 см. Подходящи абажури са: DELI 55/30, DOUBLE 55/30, RON 55/30, RON 60/19, TEMPO 50/19.

POSTE ТАВАННА ОСНОВА

230 V E27 3x20 W

R11799 хром

129 лв.

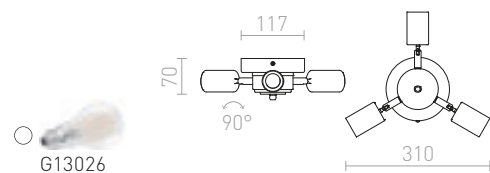



TRIX

Висящ комплект с три фасунги, накланящи се под ъгъл 90°. Подходящи абажури: DOUBLE 55/30, ASPRO 55/30, KARO 55/15, KARO 80/20, RON 55/30, RON 60/19, ТЕМПО 50/19.

TRIX ВИСЯЩ КОМПЛЕКТ

230 V E27 3x42 W

R10615 хром

178 лв.

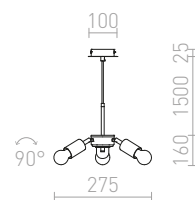



SPIDER

Гъвкаво решение, което може да бъде допълнено или с декоративен източник на светлина, или със светъл абажур. Прикрепен към стена или таван с държачи по черен текстилен кабел. Комплектът се предлага с 4 черни пластмасови или хромирани държачи. Допълнителните държачи могат да бъдат поръчани отделно. Подходящи абажури: ARISTA, ASPRO, DOUBLE, JAKARANDA, RON.

SPIDER I ВИСЯЩ КОМПЛЕКТ ТАВАННИ ЛАМПИ
230 V E27 15 W

R13492 черно

98 лв.

R13493 черно/хром

150 лв.

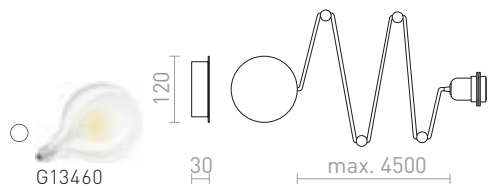



SPIDER

Резервни държачи за кабел към комплект Spider R13492 и R13493.

SPIDER ДЪРЖАЧ

R13494 черно/пластмаса

4.25 лв.

R13495 хром/метал

12 лв.

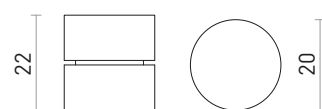





HUDSON

Стенна лампа с хромирана основа и вертикален кабел, допълнен с цилиндричен текстилен абажур.

HUDSON СТЕННА

230 V E27 28 W

R13284 бяло/хром

258 лв.

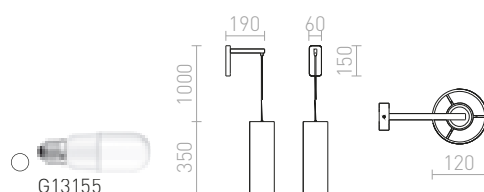

BEND

Стенна основа с покритие от никел с ключ и щепсел на захранващия кабел. За текстилни абажури с фасунга E27. Подходящи аксесоари: RON 40/25, ASPRO 40/30.

BEND СТЕННА ДЪГОВИДНА ОСНОВА

230 V E27 42 W

R12654 матиран никел

320 лв.

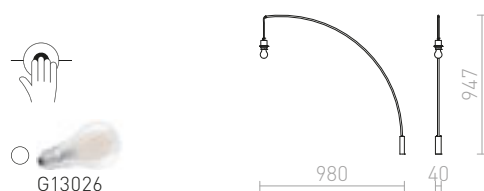



NIZZA

Настолна лампа с дървено регулируемо рамо, лакирана метална основа и черен текстилен кабел. За абажури с фасунга E14 или E27.

NIZZA СТОЙКА ЗА НАСТОЛНА ЛАМПА

230 V E14 28 W

R12947 бяло/дърво

278 лв.

%



G12243

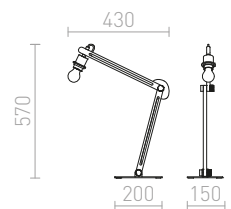

NIZZA

Текстилен абажур с фасунга E27, подходящ за монтаж към висящи комплекти или към стойка за настолна лампа R12947.

NIZZA 18/15 АБАЖУР

max 28 W

R13113 Polycotton бяло/бяло PVC

120 лв.

R13114 Polycotton черно/бяло PVC

120 лв.

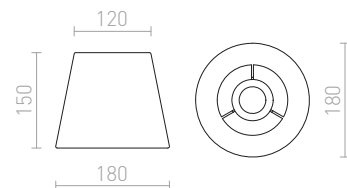

WOODY

Дървена настолна стойка с фасунга E27. Превключвателят за захранване се намира на фасунгата E27 за лесен достъп. Подходящи абажури: DELISA 25/16, CONNY 15/30, CONNY 35/30, RON 40/25, TEMPO 30/19.

WOODY СТОЙКА ЗА НАСТОЛНА ЛАМПА

230 V E27 25 W

R11791 дъб

188 лв.



G13026

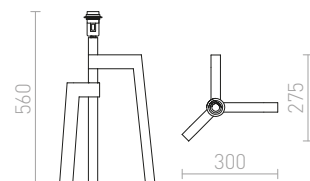

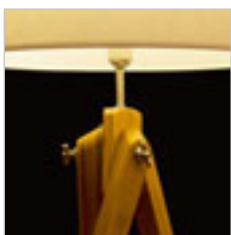
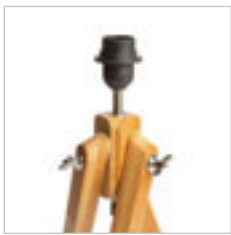

AMBITUS

Настолна бамбукова стойка с фасунга E27.

Подходящи абажури: ALVIS 24/15, DELISA 25/16, CONNY 15/30, CONNY 35/30, RON 40/25, TEMPO 30/19.

AMBITUS СТОЙКА ЗА НАСТОЛНА ЛАМПА

230 V E27 28 W

R13303 бамбук

198 лв.



G13026

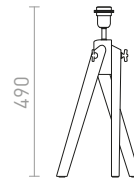

AMBITUS

Подова бамбукова стойка с фасунга E27. Подходящи абажури: AMBITUS 46/24, DELISA 35/30, CONNY 25/30, CONNY 35/30, RON 40/25, TEMPO 30/19.

AMBITUS СТОЙКА ЗА ПОДОВА ЛАМПА

230 V E27 28 W

R13304 бамбук

520 лв.



G13461

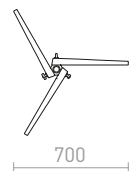
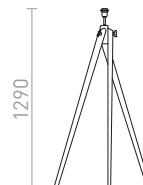

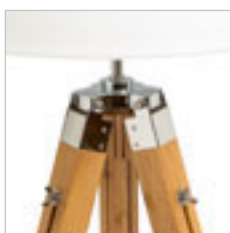
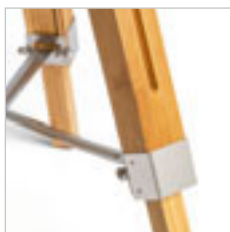

ALVIS

Триножна подова бамбукова стойка с възможност за регулиране на височината с фасунга E27. Подходящи абажури: AMBITUS 46/24, DELISA 35/30, CONNY 25/30, CONNY 35/30, RON 40/25, TEMPO 30/19.

ALVIS ПОДОВА СТОЙКА

230 V E27 28 W

R13340 бамбук/хром

420 лв.



G13461

775 - 1210

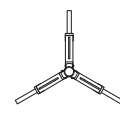

620

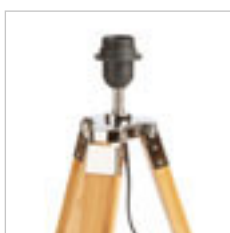

ALVIS

Триножна настолна бамбукова стойка с фасунга E27. Подходящи абажури: ALVIS 24/15, DELISA 25/16, CONNY 15/30, CONNY 35/30, RON 40/25, TEMPO 30/19.

ALVIS СТОЙКА ЗА НАСТОЛНА ЛАМПА

230 V E27 28 W

R13339 бамбук/хром

198 лв.



G13014

510

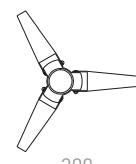
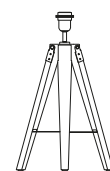

300



КЕИТН

Основа за настолна лампа в имитация на бук с вграден USB порт. Може да се комбинира с абажури, които имат фасунга E27. Подходящи абажури: CONNY 15/30, DELI 30/20, DELISA 25/16, RON 15/20.

КЕИТН НАСТОЛНА СТОЙКА С USB

230 V E27 40 W

R13639 бяло/дъб

178 лв.



G13026

400

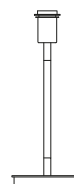

160



LUTON

Еlegantна триножна стойка в черно с месингови детайли. Може да се комбинира с абажури, които имат фасунга E27. Подходящи абажури: AMBITUS 46/24, DELISA 35/30, CONNY 25/30, CONNY 35/30, RON 40/25, TEMPO 30/19.

LUTON ПОДОВА СТОЙКА

230 V E27 40 W

R13640 черна/месинг

290 лв.



G13026

1000 - 1560



935

600



MAUI

Дървена настолна стойка за абажури с фасунга E27. Подходящи абажури: CONNY 15/30, DELI 30/20, DELISA 25/16, RON 15/20.

MAUI НАСТОЛНА СТОЙКА

230 V E27 20 W

R13437 дърво

88 лв. %



G13014

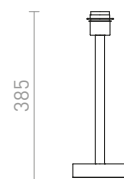

NYC

Хромирана стойка за подова лампа за абажури E27. Подходяща за следните абажури: CONNY 25/30, CONNY 35/30, JAKARANDA, RON 40/25, TEMPO 30/19.

NYC TRIPOD СТОЙКА ЗА ПОДОВА ЛАМПА

230 V E27 42 W

R11992 хром

215 лв.



G13026

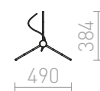



CORTINA

Настолна метална стойка за абажур с фасунга E27.
Подходяща за следните абажури: CONNY 15/15,
CONNY 15/30, RON 15/20, ТЕМПО 15/15, ТЕМПО 15/30.

CORTINA СТОЙКА ЗА НАСТОЛНА ЛАМПА

230 V E27 28 W

R12927 сиво

58 лв. %



G13026

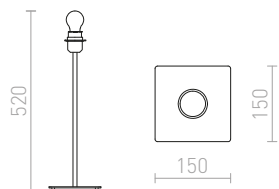

CORTINA

Подова метална стойка за абажур с фасунга E27.
Подходяща за следните абажури: CONNY 25/30,
CONNY 35/30, RON 40/25, ТЕМПО 30/19.

CORTINA СТОЙКА ЗА ПОДОВА ЛАМПА

230 V E27 28 W

R12930 черно

150 лв.

R13809 бяло

150 лв.



G13026

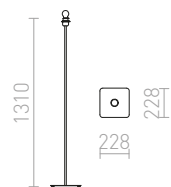



NYC

Стойка за настолна лампа в два варианта за абажури с фасунга E27. Подходяща за следните абажури: CONNY 15/15, CONNY 15/30, RON 15/20, TEMPO 15/15, TEMPO 15/30.

NYC СТОЙКА ЗА НАСТОЛНА ЛАМПА

230 V E27 42 W

R11990 хром

88 лв.

R12041 матиран никел

88 лв.

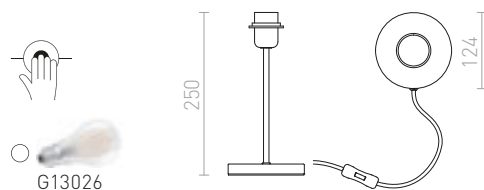

NYC

Стойка за подова лампа с хромирано покритие за абажури с фасунга E27. Подходяща за следните абажури: CONNY 25/30, CONNY 35/30, JAKARANDA, RON 40/25, TEMPO 30/19.

NYC СТОЙКА ЗА ПОДОВА ЛАМПА

230 V E27 42 W

R11991 хром

198 лв.

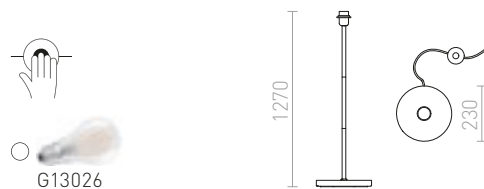



FIT

Трижилен кабел покрит с текстил в различни цветове. Предлага се с дължина 4 м.

FIT 3x0,75 4М ТЕКСТИЛЕН КАБЕЛ
230 V

R10251 черно

R10252 бяло

R10253 червено

R10254 сиво

48 лв.

28 лв. %

28 лв. %

28 лв. %

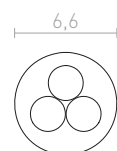

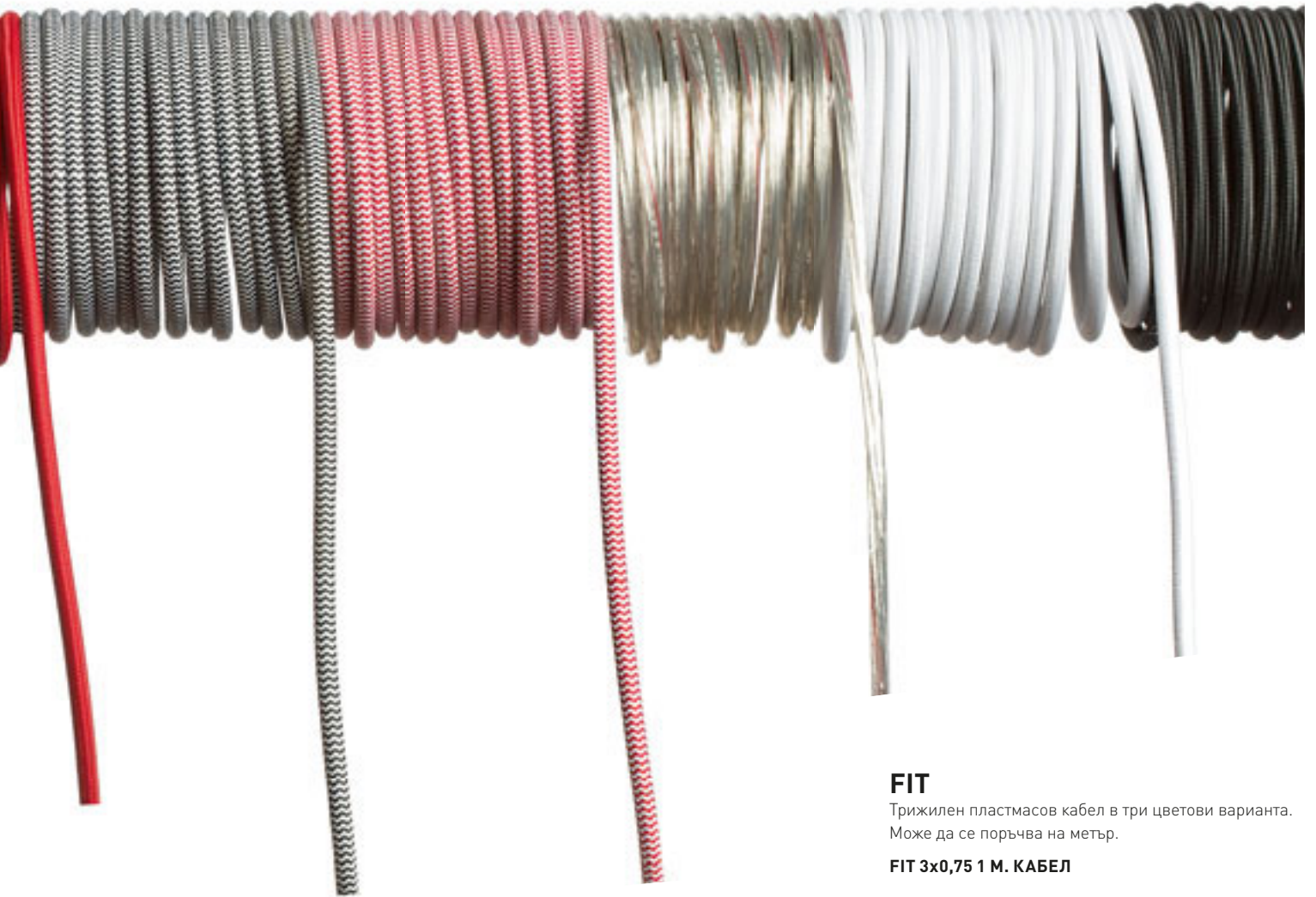

FIT

Трижилен пластмасов кабел в три цветови варианта. Може да се поръчва на метър.

FIT 3x0,75 1 М. КАБЕЛ

R12228	прозрачен цвят	6.80 лв.
R12229	сиво	6.25 лв.
R12230	черно	6.25 лв.

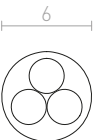

FIT

Трижилен кабел покрит с текстил в различни цветове. Може да се поръчва на метър.

FIT 3x0,75 1 М. ТЕКСТИЛЕН КАБЕЛ

R12214	бяло	9.80 лв.
R12216	черно/бяло	9.80 лв.
R12222	черно	9.80 лв.
R12223	сиво	9.80 лв.
R12224	червено	9.80 лв.
R12225	лайм	9.80 лв.
R12226	фуксия	9.80 лв.
R12227	червено/бяло	9.80 лв.

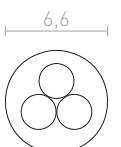
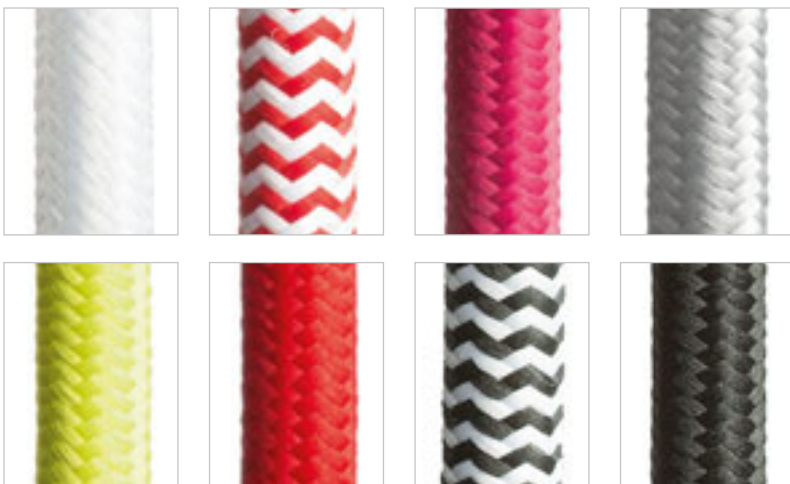



ВЪНШНИ ОСВЕТИТЕЛНИ ТЕЛА

ДЕКОРАТИВНИ	630-631
КОМПЛЕКТИ	632-647
ТАВАННИ	648-655
ИНДИРЕКТНИ	656-657
СТЕННИ ПРИЗМАТИЧНИ	658-671
UP - DOWN	672-693
СТЕННИ НАСОЧВАЩИ СЕ	694-697
НА ШИП	698-703
ПОЗИЦИОННИ	704-711
ВГРАДЕНИ В СТЕНАТА	712-723
ВГРАДЕНИ В ЗЕМЯТА	724-725

ВЪНШНИ ДЕКОРАТИВНИ



BABYMOON 56
630-631



BEACON
630-631

630-631

ВЪНШНИ КОМПЛЕКТИ



ELIA
632-633



ELIA PIR
632-633



ELIA
632-633

632-647



BOSANOVA 120
632-633



BOSANNA 150
632-633



BONNIE
634-635



BONNIE 80
634-635



CLYDE
634-635



CLYDE 60
634-635



VADIS
636-637



VADIS 90
636-637



GARRET
636-637



ABAX 65
638-639



SONET
638-639



SONET 450
638-639



PONDER 20
640-641



PONDER 65
640-641



TREEZA LED 25
640-641



TREEZA 65
640-641



RINA
642-643



RINA
642-643



RINA PIR
642-643



GARDIEN 65
642-643



BOBO RC
642-643



LIZZI
644-645



LIZZI I
644-645



LIZZI II
644-645



SORANO
644-645



SORANO II
644-645



MIZZI NEW I
646-647



MIZZI NEW II
646-647



MIZZI II
646-647

ВЪНШНИ ТАВАННИ



SENZA R
648-649



ORIN R
648-649



SAMMY
648-649

648-655



MERIDO
648-649



QUADRA M
650-651



RODGE
650-651



KEIG
650-651



SENZA SQ
650-651



ORIN SQ
650-651



SONYA 30
652-653



SONYA RC
652-653



SONNY
652-653



SCOTT
654-655



SPECTACLE
654-655



TARIS SQ 17
654-655



BONO
654-655

ВЪНШНИ ИНДИРЕКТНИ



ATLANTA 13
656-657



ATHI
656-657



TWIST
656-657

ВЪНШНИ СТЕННИ ПРИЗМАТИЧНИ



CLAIRE RC
658-659

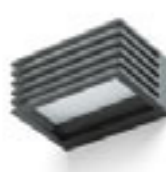

CLAIRE 14
658-659



CLAIRE 21
658-659

658-671



TIRAS II
658-659



WOOP
660-661



TORINO
660-661



CAMARGUE
660-661



SAMPO
660-661



DURANT
662-663



GINO
662-663



DURANT UP - DOWN
662-663



DELTA 145
664-665



DELTA 145
664-665



DELTA 215
664-665



DELTA 215
664-665



DELTA RC
666-667



CHICAGO
666-667



VERIA
666-667



ATHI
666-667



HIDE SQ
668-669



HIDE RC
668-669



ANDANTE
668-669



VECINO
670-671



CHLOE
670-671



TAPA
670-671



GAVIN
670-671

ВЪНШНИ UP - DOWN

672-693



VIRGO
672-673

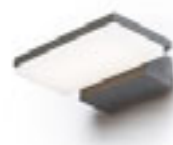

XYLO
672-673



COMODO
672-673



TWIST
672-673



CABOX II
674-675



TELO
674-675



MIZZI SQ I
674-675



DESMOND II
674-675



CARRE
676-677



TITO R
676-677



TITO SQ
676-677



KANE I
678-679



KANE II
678-679



GRANITA II
678-679



ZAZA
680-681



PIA
680-681



GIGI
680-681

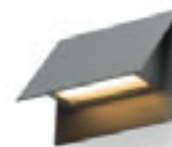

GERI
680-681



BOURDON
682-683



PIPER
682-683



SIV
682-683



SELMA
682-683



ZACK I
684-685



ZACK II
684-685



BEJA II
684-685



MIDZACK
684-685



KORSO I
686-687



KORSO II
686-687



KUBI I
686-687



KUBI II
686-687



DIXIE 4x12
688-689



DIXIE 10x16
688-689



PEKKO
688-689



UKKO
688-689



NICK II
688-689



MOIRE I
690-691



MOIRE II
690-691



MICO I
690-691



ZANE
690-691



CHOIX 114
692-693



CHOIX 175
692-693



LESA
692-693

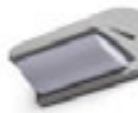

MORA
692-693

ВЪНШНИ СТЕННИ НАСОЧВАЩИ СЕ

694-697



DIREZZA
694-695



ORIT
694-695



FOX
694-695



BORA
696-697



PONTA
696-697

ВЪНШНИ НА ШИП

698-703



CORDOBA
698-699



DIREZZA
698-699



GUN
698-699



BLUESTAR
698-699



COSMO
700-701



GARY LED
700-701



BORA
700-701



LORCA
700-701



HEAVY DUTY
702-703



ROSS
702-703



FOX
702-703



702-703

ВЪНШНИ ПОЗИЦИОННИ

704-711



FAROS
704-705



TOPTOP S
704-705



TOPTOP IV
704-705



BOBO R
706-707



BOBO RC
706-707



BOBO SQ
706-707



RENO SQ INDR
708-709



RENO SQ DR
708-709



RENO R
708-709



AQILA R
710-711



AQILA SQ
710-711



AQILA RC
710-711



ITAKA
710-711

ВЪНШНИ ВГРАДЕНИ В СТЕНАТА



KICK I
712-713



KICK II
712-713



KICK III
712-713

712-723



ASTERIA
714-715



MARCO
714-715



ELICA R
714-715



CLUB
714-715



CLUB IND
714-715



ELICA SQ
716-717



TESS SQ
716-717



PER
716-717



RASQ
716-717



GORDIQ S
718-719



GORDIQ L
718-719



GORDIQ M
718-719



RAGG
718-719



DEJAVU SQ 9
720-721



DEJAVU SQ 14
720-721



FACA
722-723



GAP
722-723



AKORD
722-723



SEGNO
722-723

ВЪНШНИ ВГРАДЕНИ В ЗЕМЯТА



NAVY
724-725



TERRA
724-725



ORBUR
724-725

724-725



RIZZ SQ 105
724-725



ORBUR SQ 10
724-725





IP44

IP44

БАВУМОН

Опалова сфера от термопластмаса за ниско енергийни източници на светлина, подходяща за използване в градини. Може да се монтира като висяща лампа или да бъде поставена на земята. Включва захранващ кабел от 170 см.

БАВУМОН 56 ВИСЯЩА ИЛИ ПОДОВА

230 V E27 23 W IP44

R10372 сатениран PE

780 лв. ➔

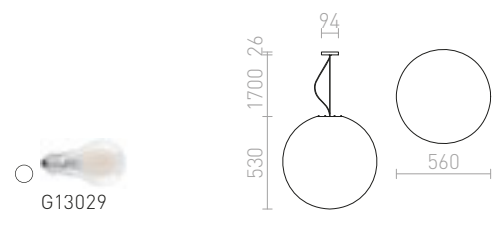

IP44

BEACON

Външна стенна лампа в ретро стил с фасунга E27, покрита със стъклен купол.

BEACON СТЕННА

230 V E27 60 W IP44

R13614 черно/текстурирано стъкло

229 лв.

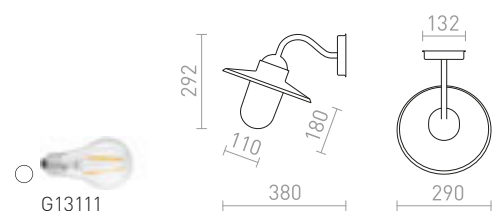



IP65

IP65

BOSANOVA

Външна подова лампа с пластмасов абажур. Кабелът е снабден с щепсел от съображения за безопасност.

BOSANOVA 120 ПОДОВА

230 V E27 25 W IP65

R12420 антрацитно сиво/сатениран PE **750 лв.** →

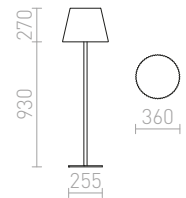

BOSANNA

Външна подова лампа с пластмасов абажур. Кабелът е снабден с щепсел от съображения за безопасност.

BOSANNA 150 ПОДОВА

230 V E27 25 W IP65

R12421 антрацитно сиво/сатениран PE **750 лв.** →

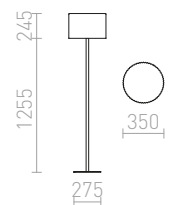



IP44

ELIA

Външна стенна лампа от масивен алуминий с вграден LED и дифузер в цвят опал, от серията ELIA.

ELIA СТЕННА

230 V LED 9 W 3000 K 720 lm Ra 80 IP44

R13930 антрацитно сиво

178 лв.

NEW

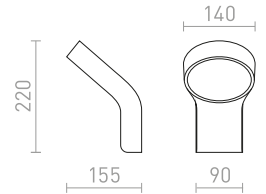

IP44

ELIA

Външна стенна лампа от масивен алуминий с вграден LED и дифузер в цвят опал, от серията ELIA. Включва конфигурируем сензор за движение.

ELIA PIR СТЕННА

230 V LED 9 W 3000 K 720 lm Ra 80 IP44

R13931 антрацитно сиво

229 лв.

NEW

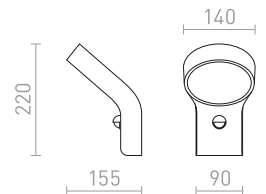

PIR



IP44

ELIA

Външен стълб от масивен алуминий с вграден LED и дифузер в цвят опал, от серията ELIA.

ELIA ПОДОВА

230 V LED 9 W 3000 K 720 lm Ra 80 IP44

R13932 антрацитно сиво

320 лв.

NEW

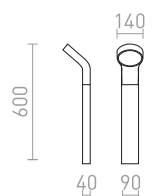



IP44

BONNIE

Външна стенна лампа с абажур в цвят опал и фасунга E27 за LED източници на светлина.

BONNIE СТЕННА
230 V E27 28 W IP44

R13635 антрацитно сиво

88 лв.



G13307

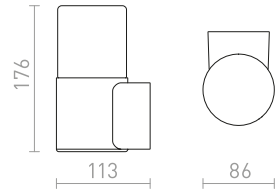

IP44

BONNIE

Външен стълб с абажур в цвят опал и фасунга E27 за LED светлинни източници.

BONNIE 80 ПОДОВА
230 V E27 28 W IP44

R13636 антрацитно сиво

238 лв.



G13307

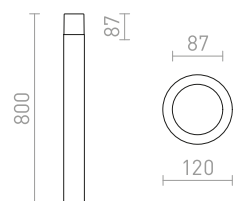



IP44

CLYDE

Външна стенна лампа с абажур в цвят опал и фасунга E27 за LED източници на светлина.

CLYDE СТЕННА

230 V E27 28 W IP44

R13637 антрацитно сиво

120 лв.

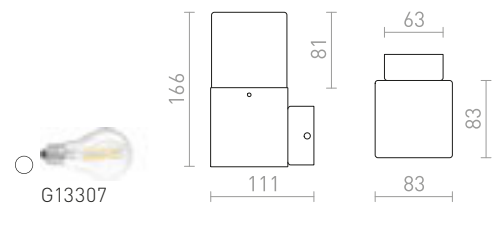

IP44



CLYDE

Външен стълб с абажур в цвят опал и фасунга E27 за LED източници на светлина.

CLYDE 60 ПОДОВА

230 V E27 28 W IP44

R13638 антрацитно сиво

215 лв.

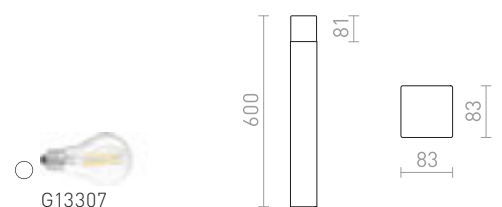



IP65

GARRET

Цилиндрична външна лампа с вграден LED за общо осветление.

GARRET СТЕННА

230 V LED 15 W 3000 K 750 lm Ra 80 IP65

R12548 антрацитно сиво

178 лв.

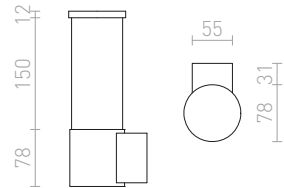

IP54

VADIS

Външна стенна лампа с вграден LED и абажур от матиран акрил.

VADIS СТЕННА

230 V LED 8 W 3000 K 520 lm Ra 80 IP54

R10547 антрацитно сиво

278 лв.

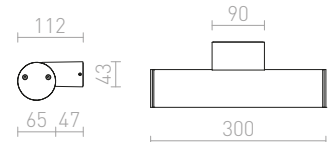

IP54

VADIS

Външен стълб от лакиран алуминий с вграден LED и абажур от матиран акрил.

VADIS 90 ПОДОВА

230 V LED 8 W 3000 K 520 lm Ra 80 IP54

R10548 антрацитно сиво

435 лв.

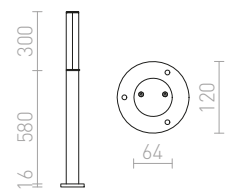





IP54



SONET

Външна стенна лампа със защита IP54. Само за монтаж надолу и стена.

SONET СТЕННА

230 V LED 7 W 3000 K 490 lm Ra 80 IP54

R11170 антрацитно сиво

238 лв.

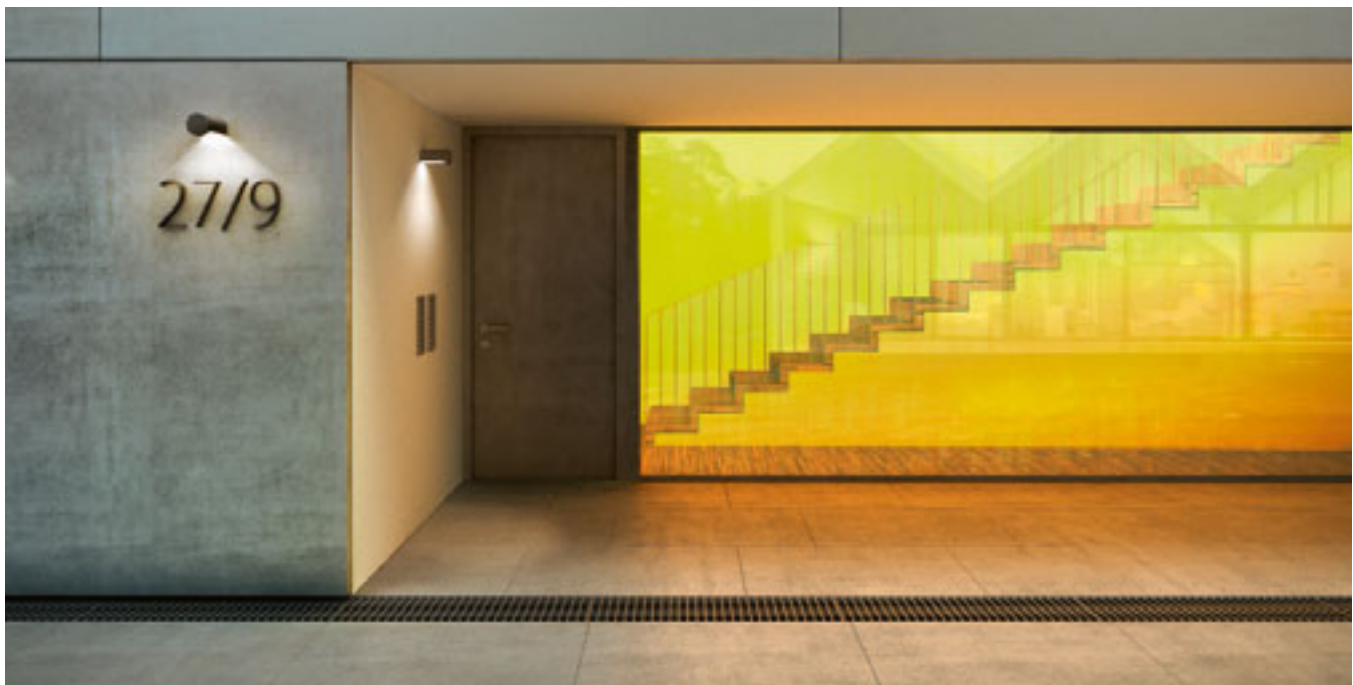
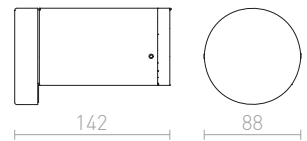
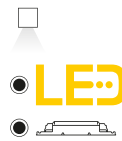

IP54



АВАХ

Външен стълб с вграден LED за общо осветление.

АВАХ 65 ПОДОВА

230 V LED 15 W 3000 K 423 lm Ra 80 IP54

R12626 антрацитно сиво

560 лв.

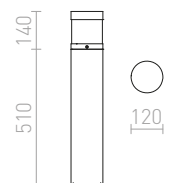



IP54

SONET

Външен стълб с вграден LED, подходящ за осветяване на пътеки и тротоари.

SONET 450 ПОДОВА

230 V LED 7 W $\angle 55^\circ$ 3000 K 477 lm Ra 80 IP54

R11171 антрацитно сиво

380 лв.

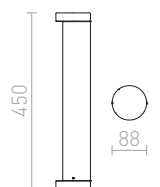
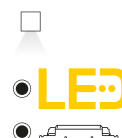



IP54

IP54

TREEZA

Външен стълб със златист лак отвътре, който създава мека топла светлина.

TREEZA LED 25 ПОДОВА

230 V LED 7 W $\angle 60^\circ$ 3000 K 123 lm Ra 80 IP54

R10380 антрацитно сиво

340 лв.

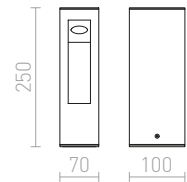

TREEZA

Външен стълб за енергоспестяващи светлинни източници E27. Предната част е от сатенирано стъкло.

TREEZA 65 ПОДОВА

230 V E27 26 W IP54

R10441 антрацитно сиво

290 лв.



G13026

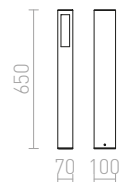



IP44

IP44

PONDER

Външно осветително тяло от лят алуминий с абажури от сатенирано стъкло. Може да се монтира както като стенна лампа, така и като стълб.

PONDER 20 СТЕННА / ПОДОВА

230 V E27 18 W IP44

R10367 черно

188 лв.

R10368 сребърно сиво

150 лв. →

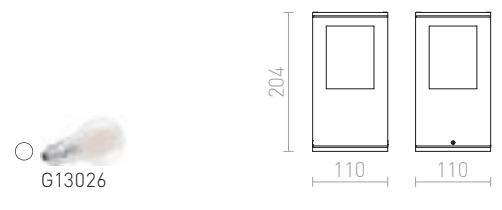

PONDER

Външен стълб с абажури от сатенирано стъкло, за енергийно ефективни източници на светлина E27.

PONDER 65 ПОДОВА

230 V E27 18 W IP44

R10433 черно

320 лв.





IP65



BOVO

Външен стълб от алуминий с вграден LED, за диагонално осветяване надолу на пътеки и входове.

BOVO РС ПОДОВА

230 V LED 8W 3000 K 640 lm Ra 80 IP65

R13936 антрацитно сиво

290 лв.

NEW

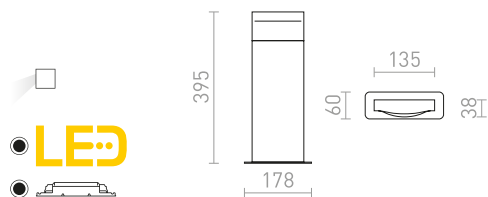

IP44

RINA

Външен стълб от лят алуминий с вграден LED и долен капак в цвят опал. За осветяване надолу.

RINA ПОДОВА

230 V LED 12W 3000 K 1000 lm Ra 80 IP44

R12515 антрацитно сиво

420 лв.

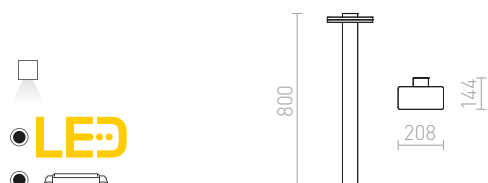



IP65

RINA

Външна стенна лампа от лят алуминий с вграден LED и долен капак в цвят опал. Само за монтаж надолу.

RINA СТЕННА

230 V LED 12 W 3000 K 1000 lm Ra 80 IP65

антрацитно сиво

290 лв.

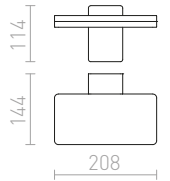
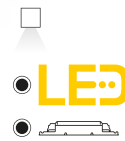

IP65

RINA

Външна LED стенна лампа от лят алуминий с долен капак в цвят опал и вграден сензор, който може да се конфигурира. Само за монтаж надолу.

RINA PIR СТЕННА

230 V LED 12 W 3000 K 900 lm Ra 80 IP65

R13654 антрацитно сиво

320 лв.

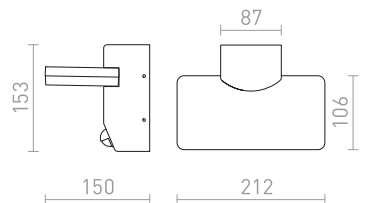
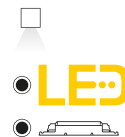

IP54

GARDIEN

Стълб от лят алуминий за насочено надолу осветление. Вградените светодиоди са покрити с абажур от матово стъкло.

GARDIEN 65 ПОДОВА

230 V LED 10 W 3000 K 600 lm Ra 80 IP54

R13758 черно

340 лв.

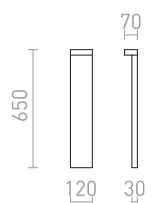
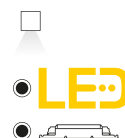



IP54

LIZZI

Външна таванна лампа с фасунга GU10.

LIZZI ТАВАННА

230 V GU10 35 W IP54

R13505 бяло

120 лв.

R13507 антрацитно сиво

120 лв.

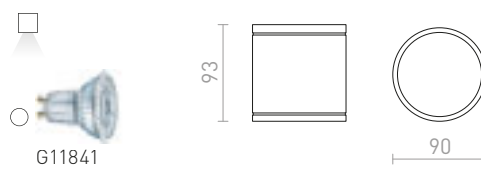

IP54

IP54

LIZZI

Външна алуминиева стенна лампа за светлинни източници с фасунга GU10. Размерите на основата са В/Ш/Д 10/6/3,1 см.

LIZZI I СТЕННА

230 V GU10 35 W IP54

R13508 антрацитно сиво

120 лв.

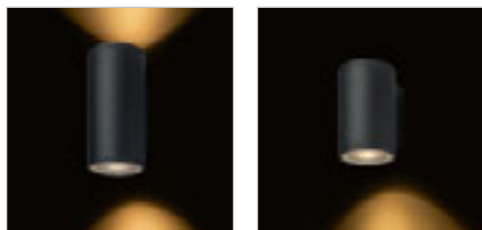
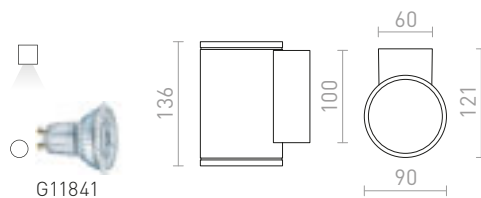

LIZZI II СТЕННА

230 V GU10 2x35 W IP54

R13509 антрацитно сиво

150 лв.

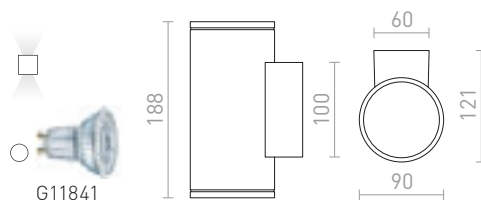



IP44



IP44



SORANO

Външна цилиндрична таванна лампа от карбонови влакна с фасунга GU10 за LED светлинни източници. Карбоновите влакна са с подобрена устойчивост на климат със солена вода.

SORANO ТАВАННА

230 V LED GU10 8 W IP44

R13633 черно/пластмаса

48 лв.

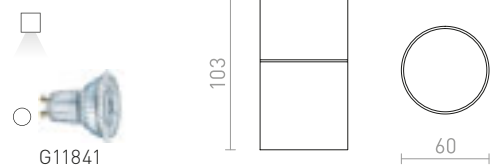

SORANO II СТЕННА

230 V LED GU10 2x8 W IP44

R13634 черно/пластмаса

68 лв.

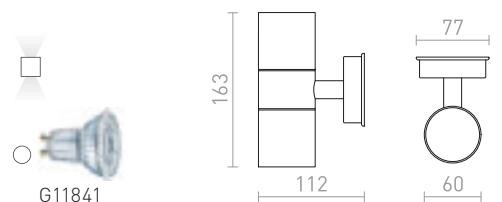



IP65



MIZZI NEW

Външна стенна лампа от лят алуминий с фасунга GU10 за LED източници на светлина.

MIZZI NEW I СТЕННА

230 V GU10 35 W IP65

R13755 антрацитно сиво

98 лв.

R13796 сребърно сиво

98 лв.

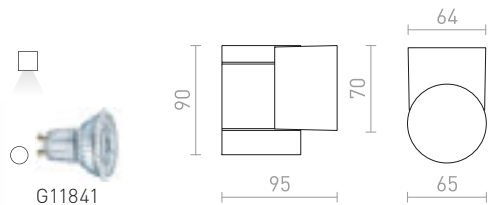

MIZZI NEW II СТЕННА

230 V GU10 2x35 W IP65

R13643 антрацитно сиво

120 лв.

R13797 сребърно сиво

120 лв.

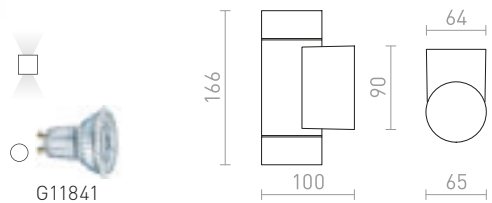

IP54



MIZZI

Външна стенна лампа от лят алуминий за източници на светлина с GU10.

MIZZI II

230 V GU10 2x35 W IP54

R10553 сребърно сиво

98 лв.

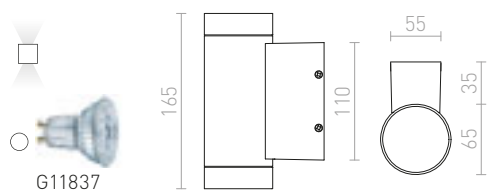





IP54



MERIDO

Външно таванно осветително тяло за енергийно ефективни източници на светлина GX53.

MERIDO ТАВАННА

230 V GX53 11 W IP54

R10428 бяло

120 лв.

R10429 сребърно сиво

120 лв.

R10430 антрацитно сиво

120 лв.

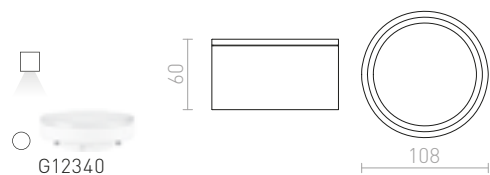



IP54

ORIN

Цилиндрична LED лампа с абажур от сатенирано стъкло, подходяща за външна употреба.

ORIN R ТАВАННА

230 V LED 10 W 3000 K 650 lm Ra 80 IP54

R13626 бяло/сатениран акрил

150 лв.

R13627 антрацитно сиво/сатениран акрил

150 лв.

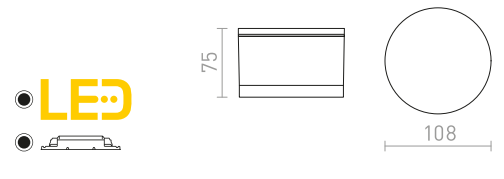

IP65

SENZA

Външна таванна лампа с вграден LED и долен капак от прозрачно стъкло с черна рамка.

SENZA R ТАВАННА

230 V LED 6 W 3000 K 480 lm Ra 80 IP65

R13622 бяло/прозрачно стъкло

178 лв.

R13623 антрацитно сиво/прозрачно стъкло

178 лв.

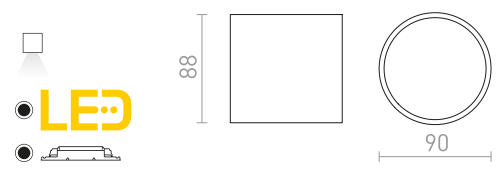

IP54

SAMMY

Външно таванно осветително тяло с фасунга GU10 и долен капак от прозрачно стъкло.

SAMMY ТАВАННА

230 V LED GU10 15 W IP54

R13450 бяло

120 лв. ➤

R13451 сиво

88 лв. ➤

R13452 антрацитно сиво

120 лв. ➤

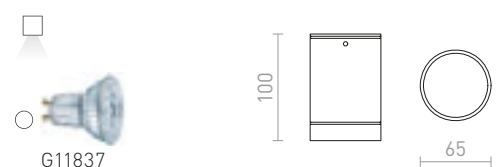



IP65

KEIG

Ъглова външна таванна лампа с фасунга GU10 за LED светлинни източници.

KEIG ТАВАННА

230 V GU10 35 W IP65

R13631 бяло

88 лв.

R13632 черно

98 лв.



G11841

103

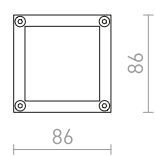

86

86



IP54

RODGE

Външна таванна лампа с фасунга GU10.

RODGE ТАВАННА

230 V GU10 35 W IP54

R13503 бяло

88 лв. →

R13510 сиво

98 лв. →

R13511 антрацитно сиво

120 лв.



G11841

94

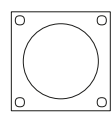

87



IP54

QUADRA M

Външна таванна лампа за халогенни източници на светлина PAR20.

QUADRA M ТАВАННА

230 V E27 75 W IP54

R10385 антрацитно сиво

120 лв.

R10386 сребърно сиво

88 лв. %



G13020

140

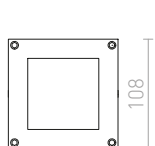
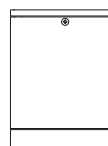

108

108

108



IP54

ORIN

Ъглова LED лампа с абажур от сатенирано стъкло, подходяща за външна употреба.

ORIN SQ ТАВАННА

230 V LED 10 W 3000 K 800 lm Ra 80 IP54

R13628 бяло/сатениран акрил

150 лв.

R13629 антрацитно сиво/сатениран акрил

150 лв.

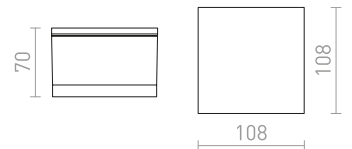

IP65

SENZA

Външна таванна лампа с вграден LED и долен капак от прозрачно стъкло, който има рамка, която съответства на останалата част от осветителното тяло.

SENZA SQ ТАВАННА

230 V LED 6 W 3000 K 580 lm Ra 80 IP65

R13624 бяло/прозрачно стъкло

178 лв.

R13625 антрацитно сиво/прозрачно стъкло

178 лв.

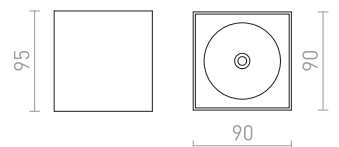
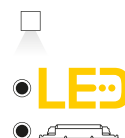





IP54



SONNY

Външна таванна лампа предназначена за два енергоспестяващи източника.

SONNY ТАВАННА

230 V E27 2x18 W IP54

R10382 антрацитно сиво

178 лв.

R10383 сребърно сиво

178 лв.



G13026

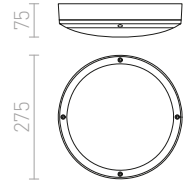

IP54



IP54



SONYA

Външна алуминиева лампа с акрилен дифузер в цвят опал, за монтаж на стена или таван.

SONYA RC

230 V E27 2x18 W IP54

R10363 сребърно сиво

120 лв.



G13026

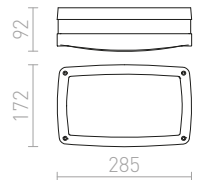

SONYA 30

230 V E27 2x18 W IP54

R10361 черно

178 лв.

R10362 сребърно сиво

178 лв.



G13155

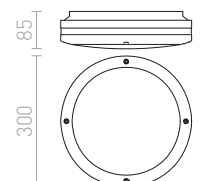

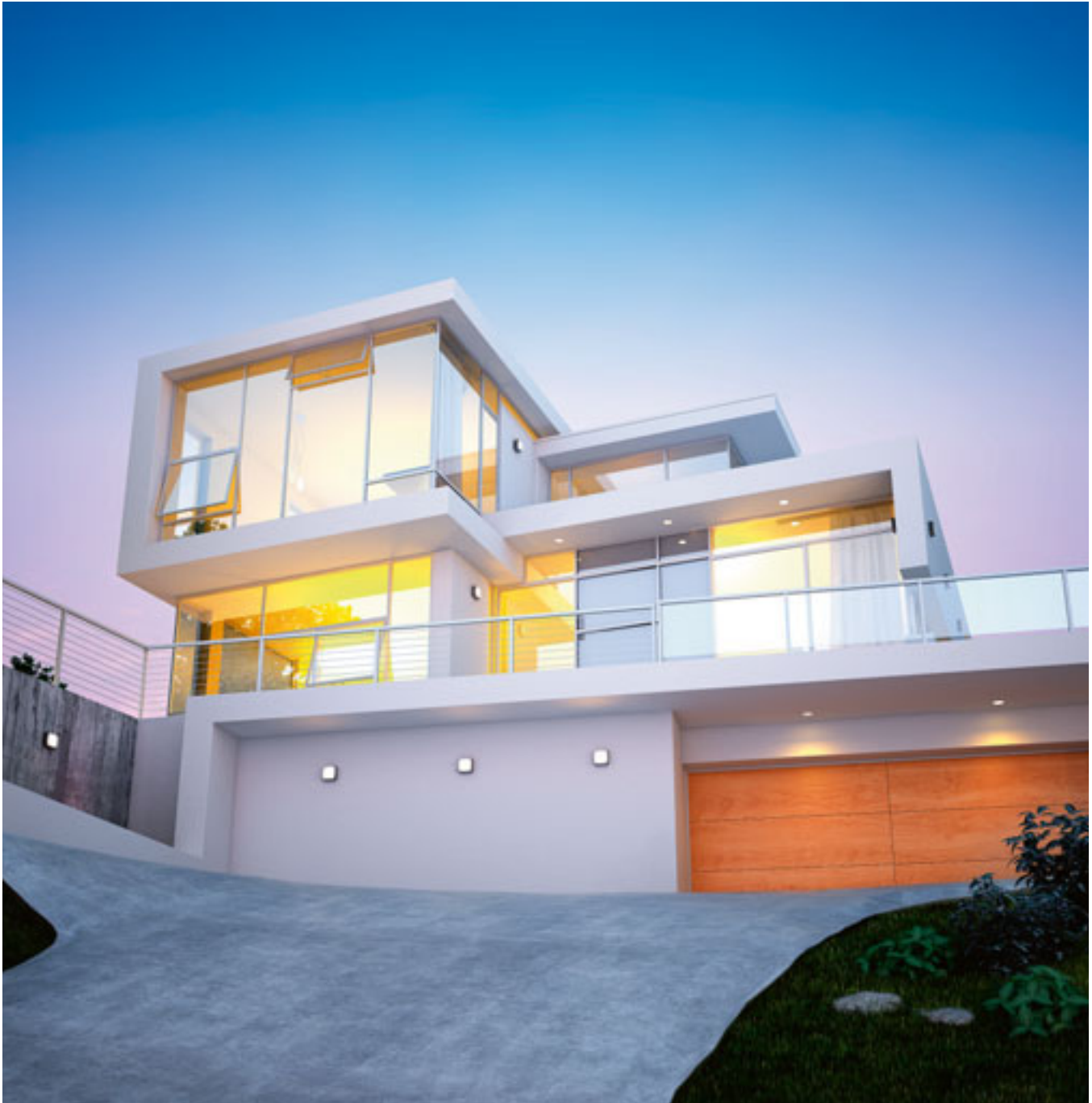

IP65

BONO

Външно осветително тяло от лят алуминий с вграден LED и дифузер в цвят опал. За таванен или стенен монтаж.

ВОНО ПОВЪРХНОСТЕН МОНТАЖ

230 V LED 4 W 3000 K 297 lm Ra 80 IP65

R11967 антрацитно сиво

290 лв.

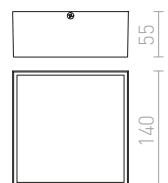
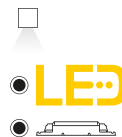



IP54



SCOTT

Ъглова лампа за повърхностен монтаж с вграден LED и преден капак от матиран акрил, за външна употреба.

SCOTT ТАВАННА

230 V LED 9,8 W 3000 K 637 lm Ra 80 IP54

R10552 сребърно сиво

138 лв.

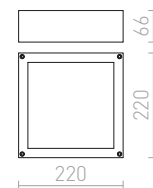
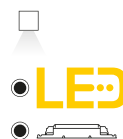

IP54

TARIS

Стенна или таванна лампа с вграден LED и заоблени ъгли.

TARIS SQ 17 ПОВЪРХНОСТЕН МОНТАЖ

230 V LED 8 W 3000 K 550 lm Ra 80 IP54

R12525 черно/пластмаса

48 лв.

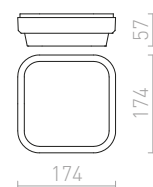

IP54

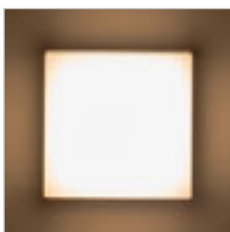

SPECTACLE

Външно осветително тяло от лят алуминий с вграден LED и дифузер в цвят опал. За таванен или стенен монтаж.

SPECTACLE ПОВЪРХНОСТЕН МОНТАЖ

230 V LED 5 W 3000 K 350 lm Ra 80 IP54

R11968 сребърно сиво

158 лв.

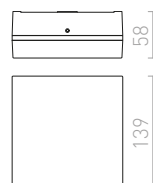

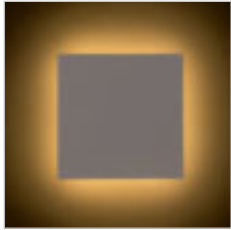

IP54

АТНІ

Квадратна стенна лампа с вграден LED за индиректно осветяване чрез отразяване на светлината от стената. Подходящ за външна и вътрешна употреба.

АТНІ СТЕННА

230 V LED 9,6 W 3000 K 550 lm Ra 80 IP54

R12551 бяло

220 лв.

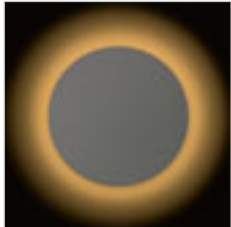
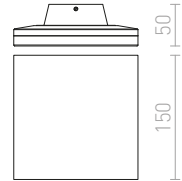

IP54

АТЛАНТА

Кръгла стенна лампа с вграден LED за индиректно осветяване чрез отразяване на светлината от стената. Подходящ за външна и вътрешна употреба.

АТЛАНТА 13 ПОВЪРХНОСТЕН МОНТАЖ

230 V LED 6 W 3000 K 780 lm Ra 80 IP54

R12825 бяло

150 лв.

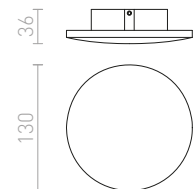
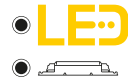



IP65

TWIST

Външна стенна лампа от алуминий с вграден LED източник на светлина, който може да се върти за осветяване НАГОРЕ или НАДОЛУ.

TWIST СТЕННА

230 V LED 12 W 3000 K 980 lm Ra 80 IP65

R13615 бяло

188 лв.

R13616 антрацитно сиво

188 лв.

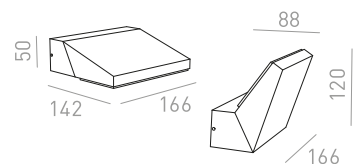



IP54

TIRAS

Външно LED стенно осветително тяло от лакиран лят алуминий с матиран дифузер за осветление UP/DOWN.

TIRAS II СТЕННА

230 V LED 2x6 W 3000 K 371 lm Ra 80 IP54

R13569 антрацитно сиво/млечен акрил

150 лв.

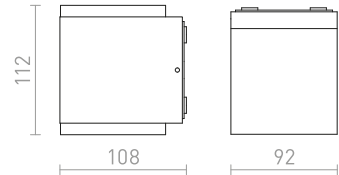
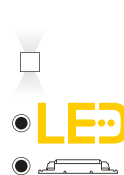

IP54

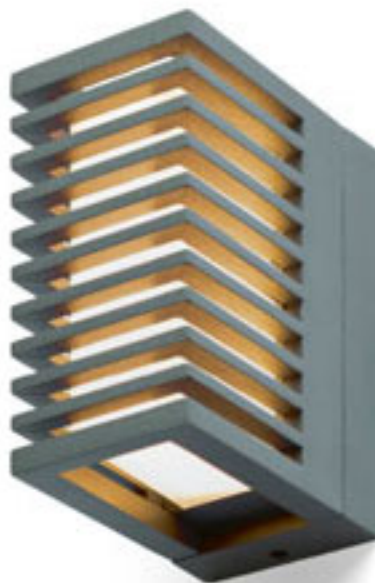

IP54

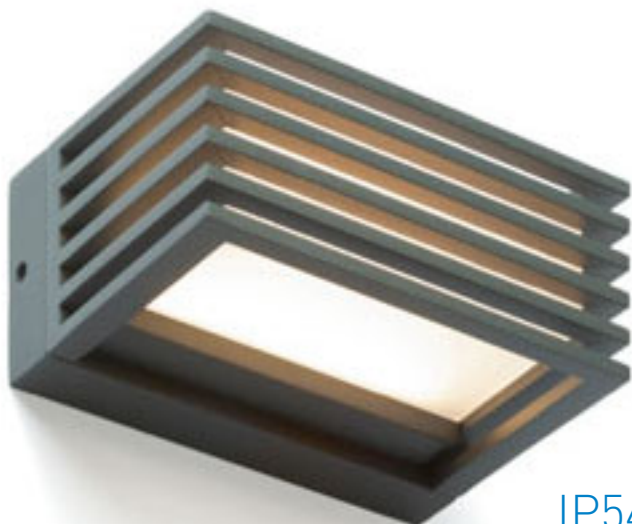

IP54

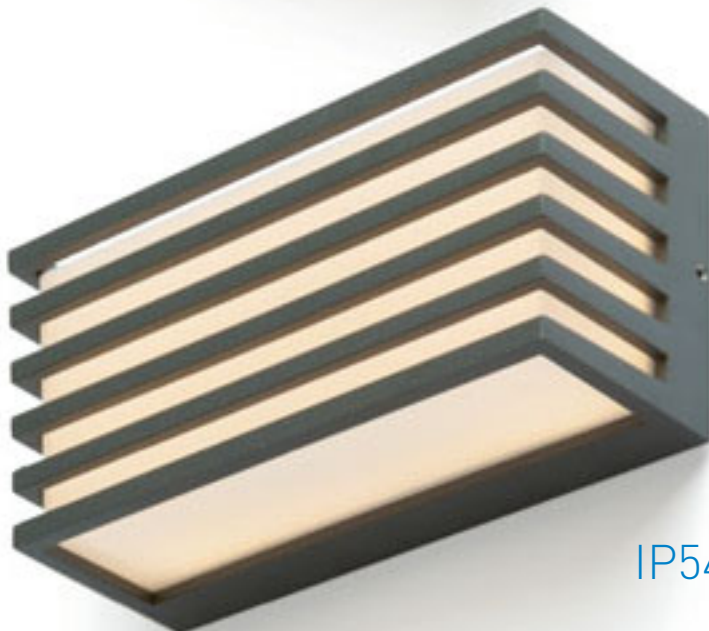

CLAIRE

Външна LED стенна лампа от лакиран лят алуминий.

CLAIRE RC СТЕННА

230 V LED 6 W 3000 K 143 lm Ra 80 IP54

R13563 антрацитно сиво/млечен акрил **215 лв.**

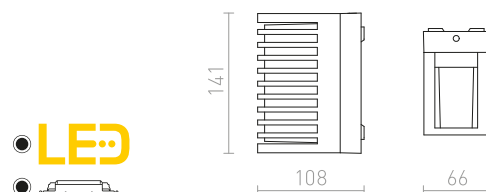

CLAIRE 14 СТЕННА

230 V LED 6 W 3000 K 240 lm Ra 80 IP54

R13564 антрацитно сиво/млечен акрил **215 лв.**

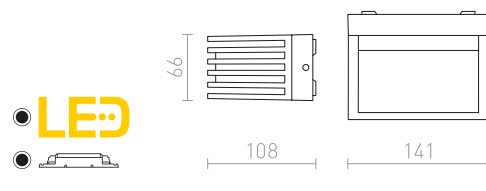

CLAIRE 21 СТЕННА

230 V LED 9 W 3000 K 384 lm Ra 80 IP54

R13565 антрацитно сиво/млечен акрил **258 лв.**

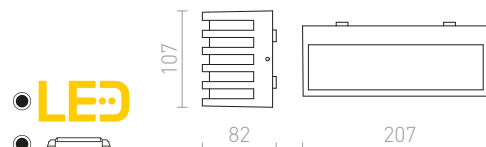

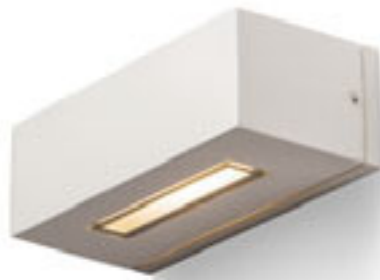

IP54



WOOD

Външна лампа UP/DOWN. Едната страна на лампата има прозрачен стъклен капак с черна рамка. Другата страна има капак от матово стъкло, който също има черна рамка.

WOOD СТЕННА

230 V R7s 78mm 48 W IP54

R10437 бяло

78 лв.

R10438 сребърно сиво

78 лв.

R10439 антрацитно сиво

120 лв.

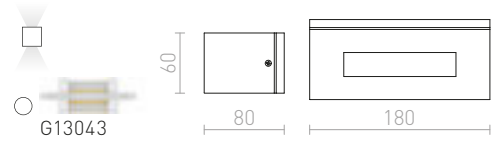

IP54

TORINO

Правоъгълна стенна лампа с вграден LED за осветяване UP/DOWN.

TORINO СТЕННА

230 V LED 2x5 W 3000 K 550 lm Ra 80 IP54

R12573 бяло

248 лв.

R12574 черно

248 лв.

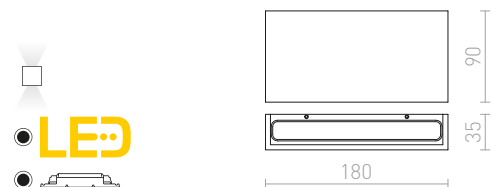



IP65

SAMPO

Правоъгълна стенна лампа с вграден LED за асиметрично осветяване надолу.

SAMPO СТЕННА

230 V LED 9 W 3000 K 650 lm Ra 80 IP65

R13619 антрацитно сиво

188 лв.

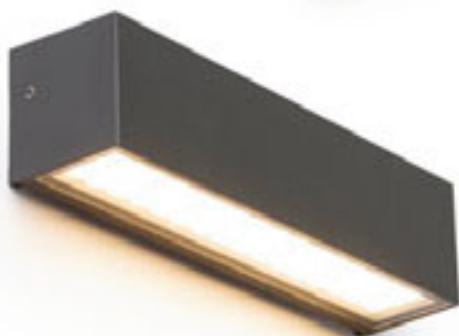
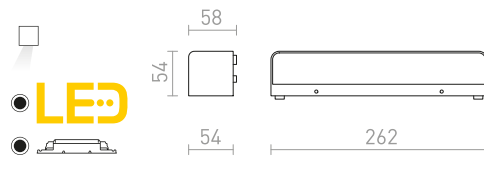

IP65

CAMARGUE

Правоъгълна стенна лампа с вграден LED за насочено надолу осветление.

CAMARGUE СТЕННА

230 V LED 6 W 3000 K 550 lm Ra 80 IP65

R13527 сребърно сиво/сатенено стъкло

248 лв.

R13641 антрацитно сиво/сатенено стъкло

248 лв.

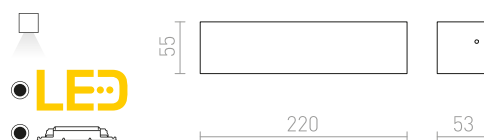

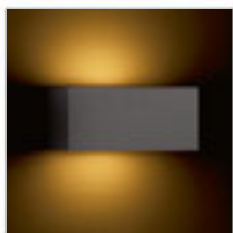

IP54



IP54

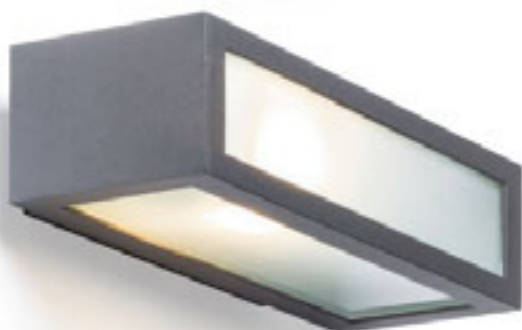

IP44

DURANT

Правоъгълна външна стенна лампа с осветление UP/DOWN за източници на светлина E27.

DURANT UP - DOWN СТЕННА

230 V E27 18 W IP54

R12559 антрацитно сиво

198 лв.

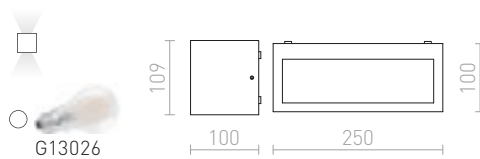

DURANT

Външна лампа с фасунга E27 за енергийно ефективни източници на светлина, за общо осветление.

DURANT СТЕННА

230 V E27 18 W IP54

R12568 сребърно сиво

158 лв. ➔

R12569 антрацитно сиво

188 лв.

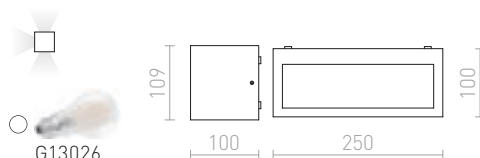

GINO

Външна стенна лампа със сатенени стъклени капаци. Размерите на основата са В/Ш/Д 2/6/20 см.

GINO СТЕННА

230 V E27 18 W IP44

R10387 антрацитно сиво

188 лв.

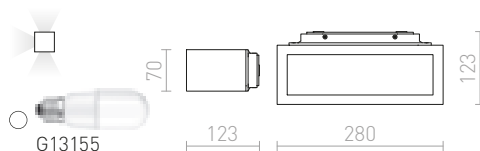







IP54



IP54



IP54



IP54



DELTA

Външна стенна лампа, подходяща за тераси и входи на къщи за енергийно ефективни източници на светлина GX53 или E27, в зависимост от модела.

DELTA 145 ПОВЪРХНОСТЕН МОНТАЖ

230 V GX53 9 W IP54

R12563 антрацитно сиво

88 лв.

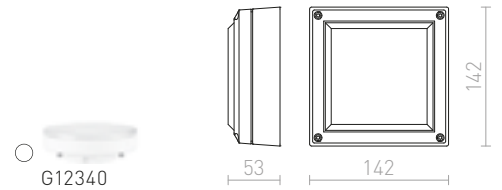

DELTA 215 ПОВЪРХНОСТЕН МОНТАЖ

230 V E27 18 W IP54

R12564 антрацитно сиво

178 лв.

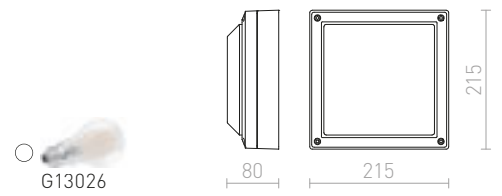

DELTA

Външна стенна лампа, подходяща за тераси и входи на къщи за енергийно ефективни източници на светлина GX53 или E27, в зависимост от модела.

DELTA 145 СТЕННА

230 V GX53 9 W IP54

R12565 антрацитно сиво

88 лв.

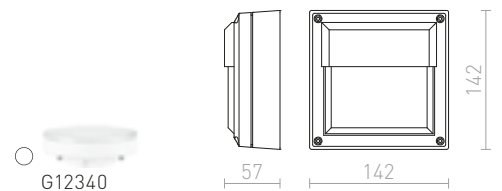

DELTA 215 СТЕННА

230 V E27 18 W IP54

R12566 антрацитно сиво

178 лв.

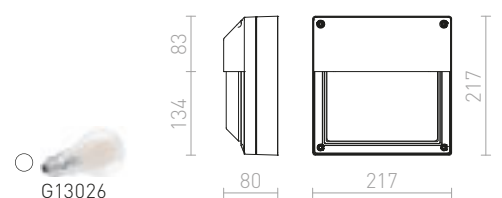

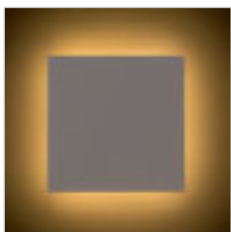

IP54

ATHI

Квадратна стенна лампа с вграден LED за индиректно осветяване чрез отразяване на светлината от стената. Подходящ за външна и вътрешна употреба.

ATHI СТЕННА

230 V LED 9,6 W 3000 K 550 lm Ra 80 IP54

R12551 бяло

220 лв.

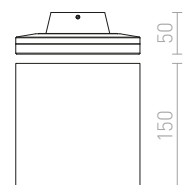



IP54

DELTA

Външна стенна лампа за общо осветление с фасунга E27 за енергийно ефективни източници на светлина.

DELTA RC СТЕННА

230 V E27 18 W IP54

R12567 антрацитно сиво

150 лв.

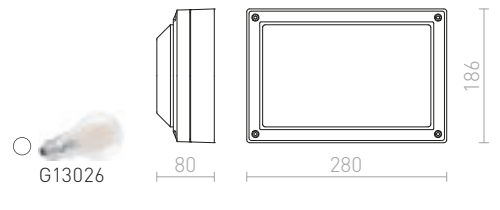

IP44

CHICAGO

Външна стенна лампа от лят алуминий с акрилен опалов дифузер. За използване с енергийно ефективни източници на светлина E27.

CHICAGO СТЕННА

230 V E27 18 W IP44

R12018 антрацитно сиво

120 лв.

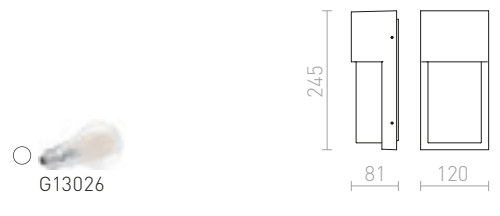

IP54

VERIA

Тънко външно осветително тяло с вграден LED.

VERIA СТЕННА

230 V LED 6 W $\angle 116^\circ$ 3000 K 629 lm Ra 80 IP54

R11169 сребърно сиво

215 лв.

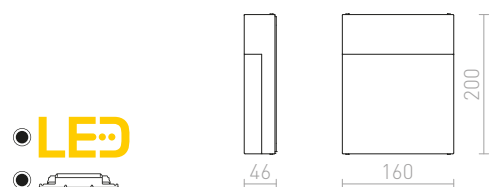





IP54

HIDE

Външен аплик с меко насочено осветление, подходящ за тераси и входи за енергоспестяващ източник E27.

HIDE RC СТЕННА
230 V E27 18 W IP54

R12561 антрацитно сиво

188 лв.

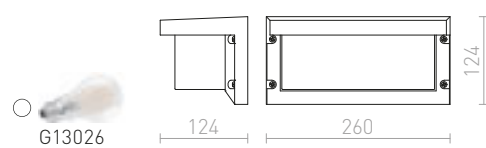

IP44

HIDE SQ СТЕННА

230 V E27 13 W IP44

R12560 антрацитно сиво

178 лв.

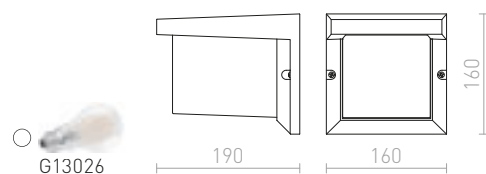

IP65

ANDANTE

Стенно осветително тяло с вграден LED, подходящо за осветление на тераси или входи на жилища.

ANDANTE СТЕННА
230 V LED 21 W 3000 K 1200 lm Ra 80 IP65

R13504 антрацитно сиво/матиран акрил

268 лв.

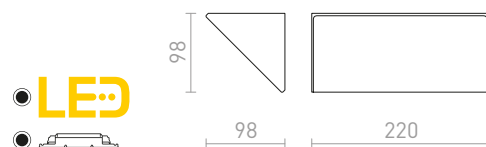



IP54

TAPA

Правоъгълно външно стенно осветително тяло от лакиран метал с вграден LED за осветяване UP/DOWN.

TAPA СТЕННА

230 V LED 6 W 3000 K 277 lm Ra 80 IP54

R13562 бяло

129 лв. →

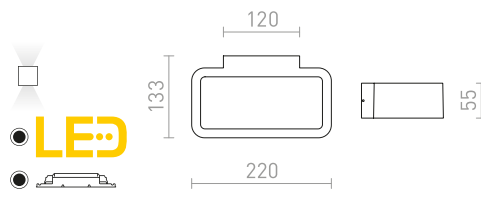

IP54

VECINO

Външна стенна лампа от лят алуминий с долен капак в цвят опал.

VECINO СТЕННА

230 V LED 5 W 3000 K 330 lm Ra 80 IP54

R10351 сребърно сиво

120 лв. %

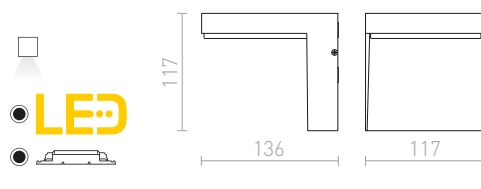

IP65

CHLOE

Правоъгълно стенно осветително тяло от неръждаема стомана за индиректно осветление. Подходящо както за външна, така и за вътрешна употреба.

CHLOE СТЕННА

230 V LED 9 W 3000 K 800 lm Ra 80 IP65

R11752 неръждаема стомана

229 лв. →

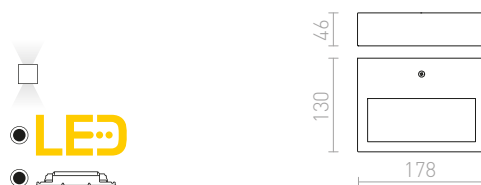

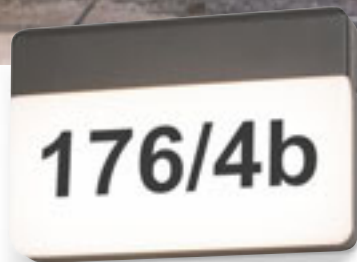
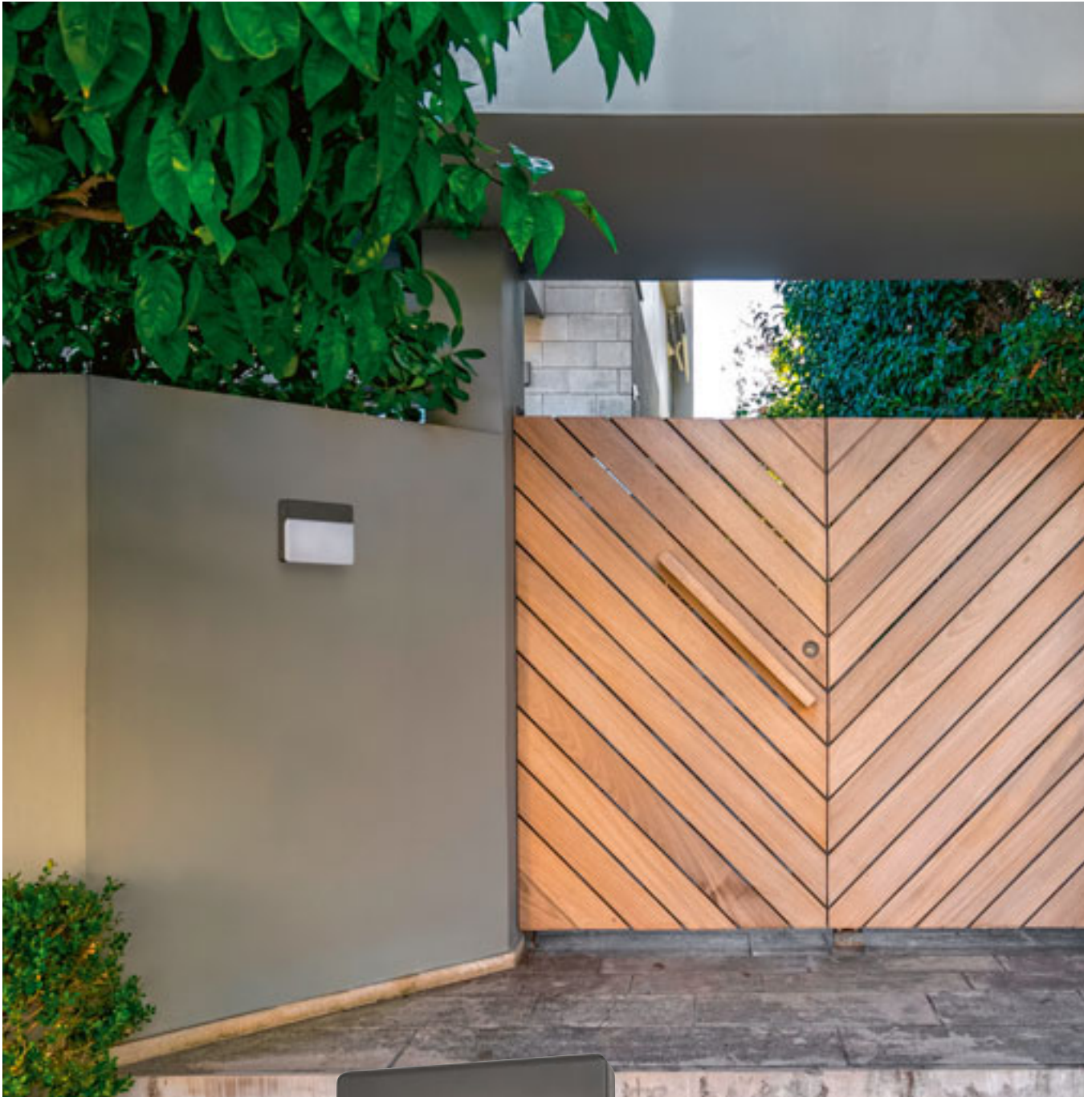

IP65

GAVIN

Плоска LED стенна лампа за външна употреба, подходяща за осветяване на входове, коридори или стълбища. Препоръчва се за използване с цифрови стикери или подобни (не са включени).

GAVIN СТЕННА

230 V LED 13 W 3000 K 650 lm Ra 80 IP65

R13756 антрацитно сиво/млечен акрил

238 лв.

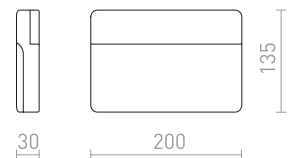



COMODO

Стенна лампа с вграден LED за насочено надолу осветление.

COMODO СТЕННА

230 V LED 20 W 3000 K 940 lm Ra 80 IP65

R13512 антрацитно сиво

278 лв.

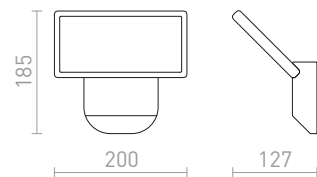

VIRGO

Външна стенна лампа от лят алуминий с капак в цвят опал и вграден LED за насочено надолу осветление.

VIRGO СТЕННА

230 V LED 9 W 3000 K 800 lm Ra 80 IP65

R11946 антрацитно сиво

178 лв.

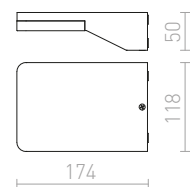
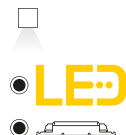



IP65

TWIST

Външна стенна лампа от алуминий с вграден LED източник на светлина, който може да се върти за осветяване НАГОРЕ или НАДОЛУ.

TWIST СТЕННА

230 V LED 12 W 3000 K 980 lm Ra 80 IP65

R13615 бяло

188 лв.

R13616 антрацитно сиво

188 лв.

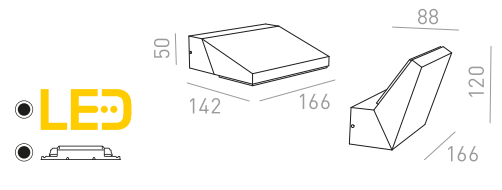

LED



IP54



XYLO

Външно осветително тяло с вграден LED за насочено надолу осветление.

XYLO СТЕННА

230 V LED 8 W 3000 K 590 lm Ra 80 IP54

R12562 антрацитно сиво

238 лв.

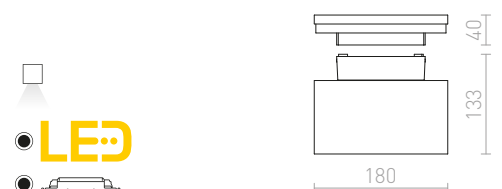

LED





MIZZI

Външна стенна лампа от лят алуминий с вграден LED с висока мощност 12W. Включен драйвер.

MIZZI SQ I СТЕННА

230 V LED 12 W $\angle 44^\circ$ 3000 K 846 lm Ra 80 IP54

R11964 антрацитно сиво

258 лв.

%

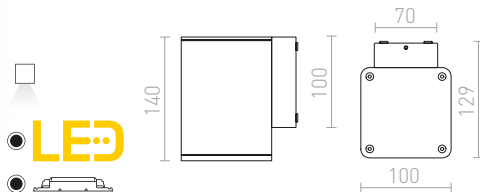

IP44

TELO

Външна стенна лампа UP/DOWN с прозрачни стъклени капаци.

TELO СТЕННА

230 V G9 40 W IP44

R10554 антрацитно сиво

129 лв.

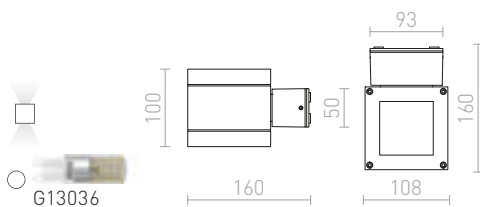

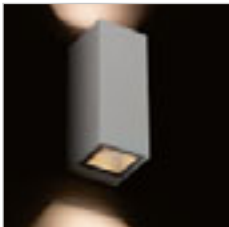

IP44

DESMOND

Външна стенна лампа UP/DOWN от алуминий с две GU10 фасунги за LED светлинни източници.

DESMOND II СТЕННА

230 V GU10 2x35 W IP44

R13609 бяло

120 лв.

R13610 сребърно сиво

129 лв.

R13611 антрацитно сиво

129 лв.

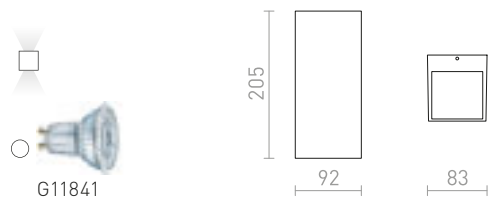

IP54

CABOX

Външна стенна лампа с фасунга E27 за осветяване UP/DOWN.

CABOX II СТЕННА

230 V E27 70 W IP54

R10384 антрацитно сиво

178 лв. ➔

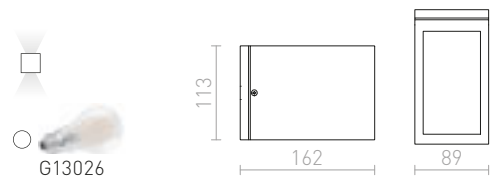



IP65



IP65

TITO

Стенна лампа с вграден LED за осветление UP/DOWN, която има две метални остриета за регулиране на светлинния лъч. TRIAC димиране.

TITO R DIMM СТЕННА

230 V LED 2x3 W 3000 K 500 lm Ra 80 IP65

R13736 бяло

158 лв.

R13737 черно

158 лв.

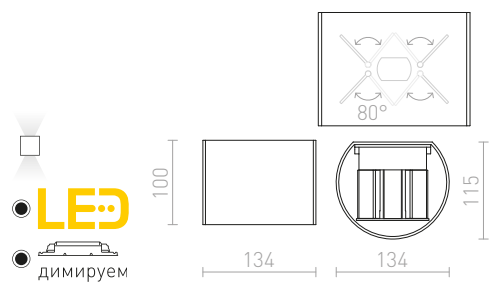

TITO SQ DIMM СТЕННА

230 V LED 2x3 W 3000 K 500 lm Ra 80 IP65

R13738 бяло

158 лв.

R13739 черно

158 лв.

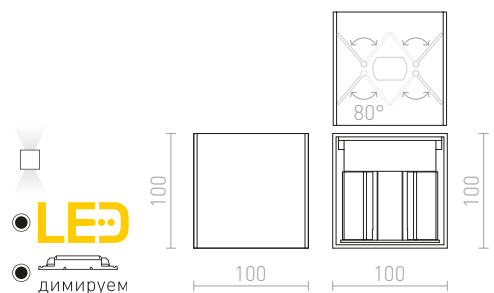



IP54

CARRE

Ъглова стенна лампа с вграден LED за осветяване UP/DOWN, с две метални остриета за регулиране на светлинния лъч.

CARRE СТЕННА

230 V LED 2x3 W 3000 K 200 lm Ra 80 IP54

R12556 бяло

178 лв.

R12557 антрацитно сиво

178 лв.

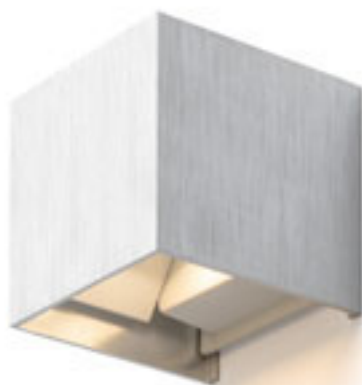
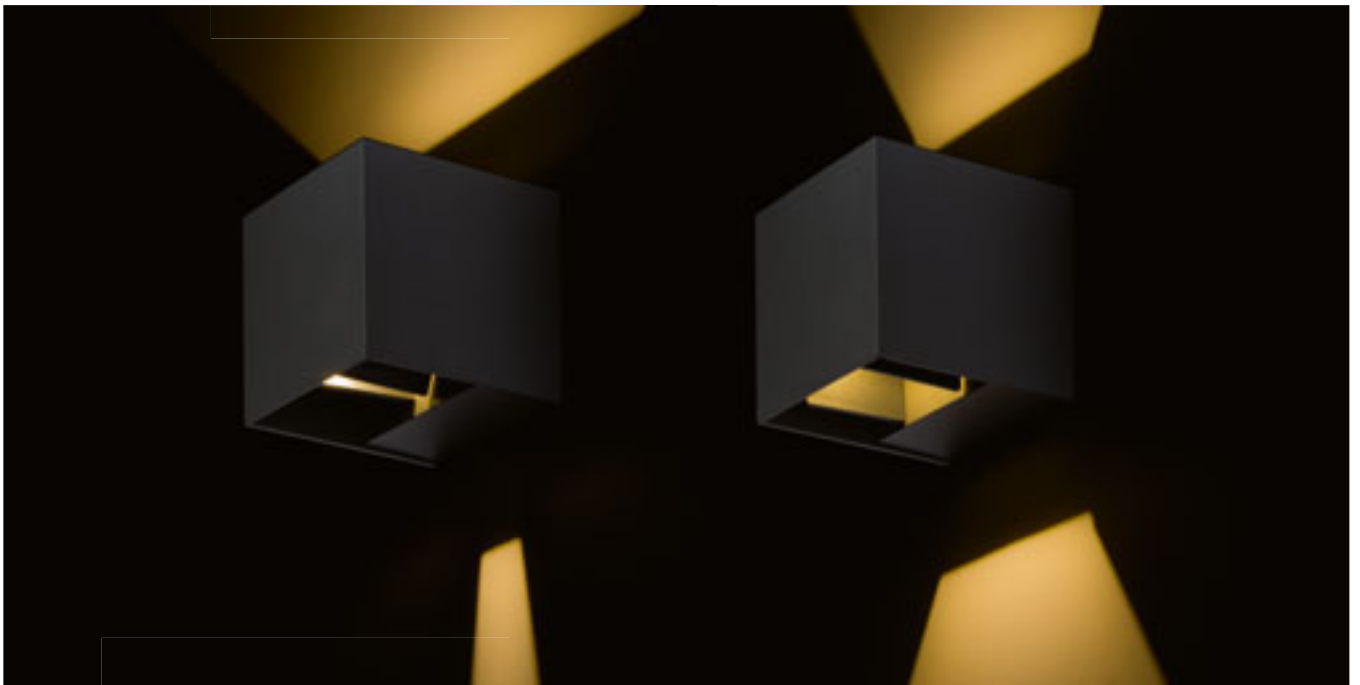
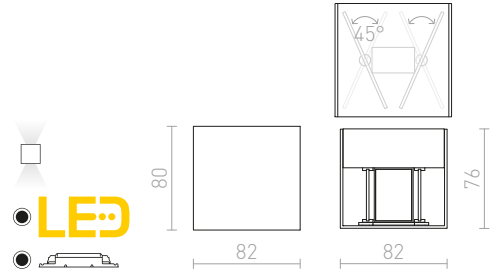

IP54

TITO

Стенна лампа с вграден LED за осветление UP/DOWN, която има две метални остриета за регулиране на светлинния лъч.

TITO SQ СТЕННА

230 V LED 6 W 3000 K 500 lm Ra 80 IP54

R12601 полиран алуминий

150 лв.

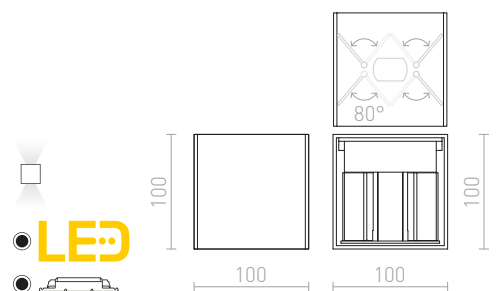





GRANITA

Външно стенно осветително тяло от бетон за LED светлинни източници с фасунга GU10.

GRANITA II СТЕННА

230 V LED GU10 2x5 W IP65

R13792 бетон/декор светъл гранит

215 лв.



G11841

180



100



85

IP65



KANE

Външно стенно осветително тяло от бетон за LED светлинни източници с фасунга GU10.

KANE I СТЕННА

230 V LED GU10 5 W IP65

R13793 бетон/декор тъмен гранит

178 лв.



G11841

120



100

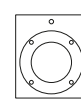

85

IP65

KANE II СТЕННА

230 V LED GU10 2x5 W IP65

R13794 бетон/декор тъмен гранит

215 лв.



G11841

180



100



85



IP54



IP65



PIA

Външна стенна лампа UP/DOWN от лят алуминий с вграден LED.

PIA СТЕННА

230 V LED 2x3 W 3000 K 270 lm Ra 80 IP54

R12010 антрацитно сиво

129 лв.

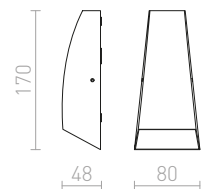
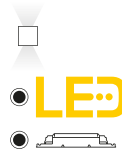

ZAZA

Еднопосочна външна лампа за стена с капак от прозрачно стъкло.

ZAZA СТЕННА

230 V LED 3,3 W 3000 K 250 lm Ra 80 IP65

R10398 антрацитно сиво

150 лв.

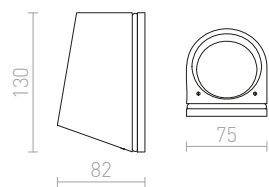
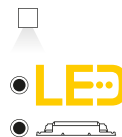

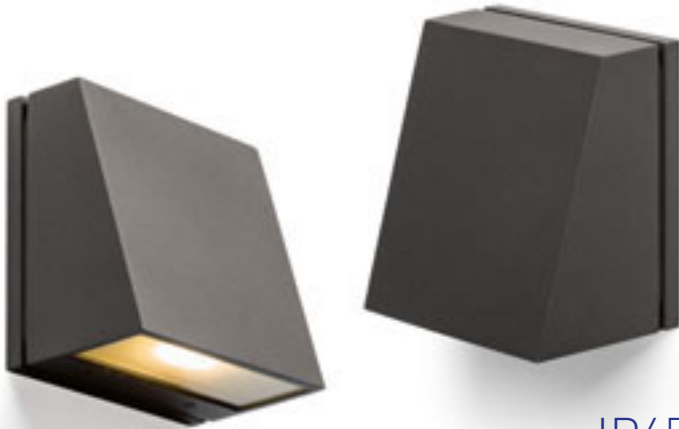

IP65

GIGI

Външна стенна лампа с капак от матирано стъкло.

GIGI СТЕННА

230 V LED 3,3 W 3000 K 250 lm Ra 80 IP65

R10399 антрацитно сиво

178 лв.

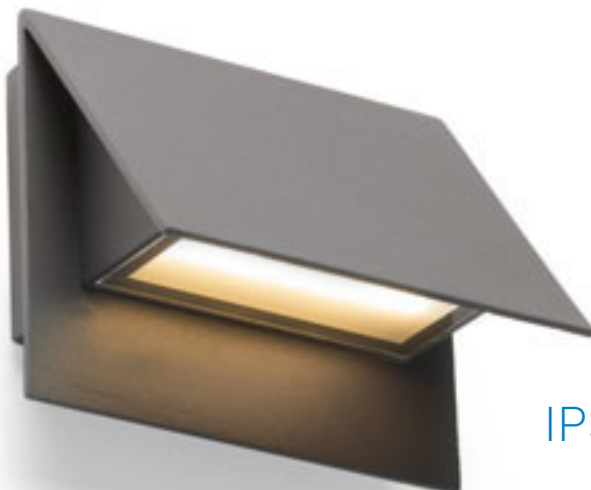
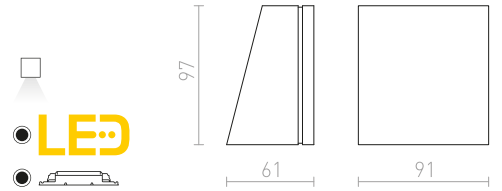

IP54

GERI

Външна стенна лампа от алуминий с вграден LED за насочено надолу осветление.

GERI СТЕННА

230 V LED 5 W 3000 K 211 lm Ra 80 IP54

R13561 антрацитно сиво

178 лв.

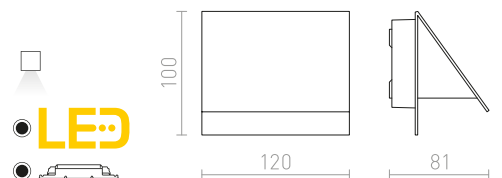

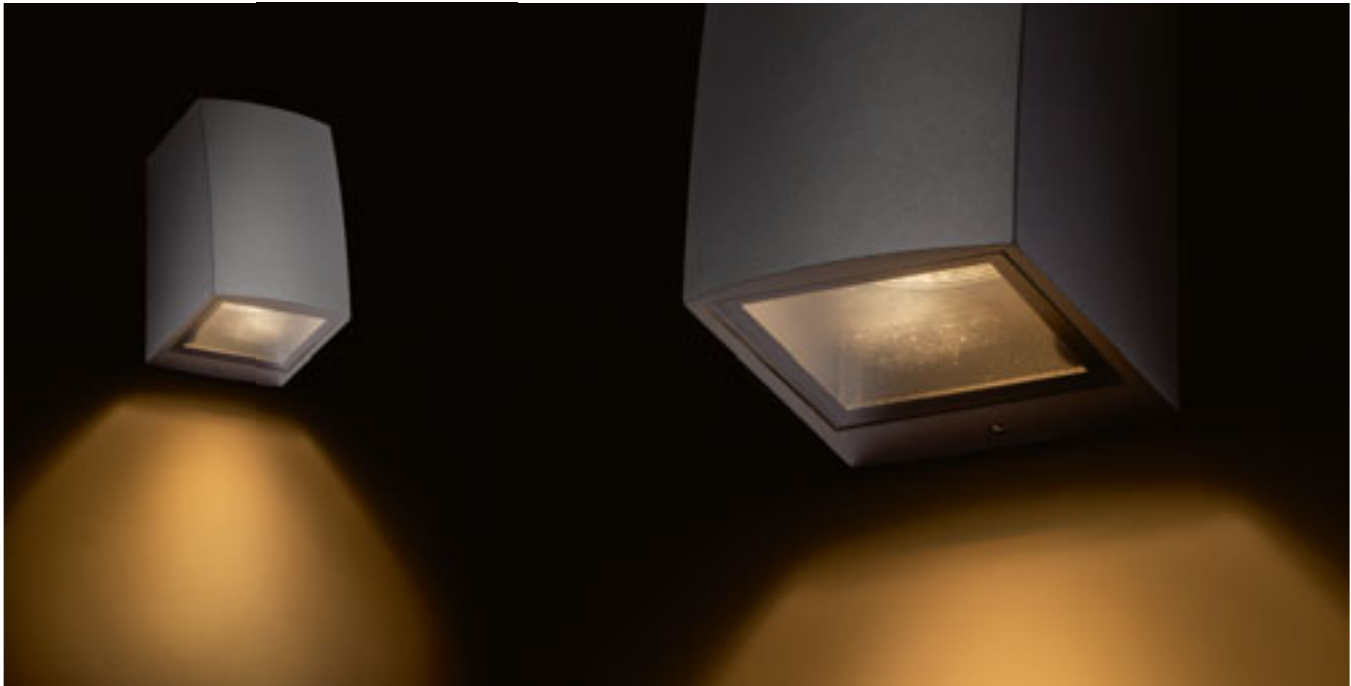

IP54

SELMA

Външна стенна алуминиева лампа с фасунга GU10.

SELMA СТЕННА

230 V GU10 35 W IP54

R13513 бяло

68 лв.

R13514 сребърно сиво

68 лв.

R13515 антрацитно сиво

68 лв.

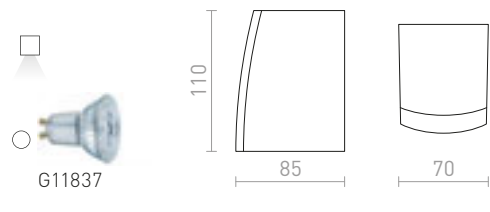

IP54

SIV

Заоблена стенна лампа с вграден LED и наклонено надолу осветление. Подходяща за коридори.

SIV ПОВЪРХНОСТЕН МОНТАЖ

230 V LED 6 W $\angle 120^\circ$ 3000 K 360 lm Ra80 IP54

R13502 антрацитно сиво

150 лв.

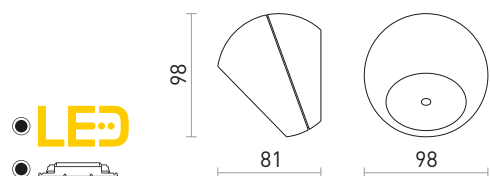



IP54

BOURDON

Външна стенна лампа за източници на светлина GU10. Външната страна на лампата е от лакиран лят алуминий.

BOURDON СТЕННА
230 V GU10 35 W IP54

R13559 антрацитно сиво

88 лв.

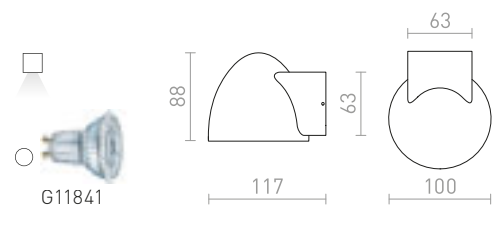

IP54

PIPER

Външна стенна лампа във формата на тръба с вграден LED за насочено надолу осветление.

PIPER СТЕННА
230 V LED 6 W 3000 K 489 lm Ra 80 IP54

R13560 антрацитно сиво

150 лв.

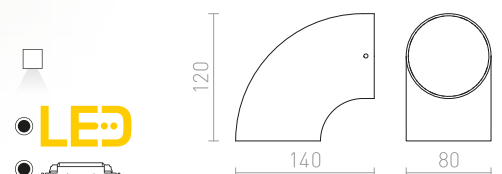



IP54



IP54

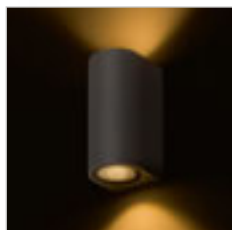

ZACK

Външна стенна лампа от лят алуминий с вграден LED.

ZACK II

230 V LED 2x3 W $\angle 58^\circ$ 3000 K 315 lm Ra 80 IP54

R12022 антрацитно сиво

150 лв.

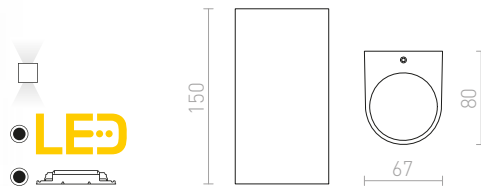

ZACK I

230 V LED 3 W $\angle 58^\circ$ 3000 K 176 lm Ra 80 IP54

R12027 антрацитно сиво

120 лв.

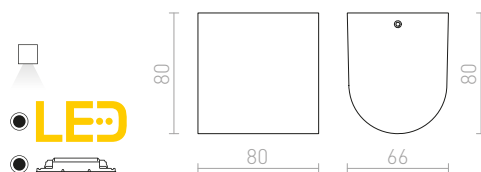

IP54

MIDZACK

Заоблена стенна лампа с вграден LED за осветление UP/DOWN.

MIDZACK СТЕННА

230 V LED 2x3 W 3000 K 480 lm Ra 80 IP54

R12585 бяло

158 лв. ➔

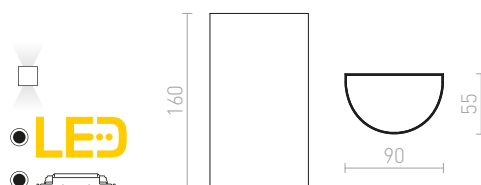



IP65

BEJA

Стенна лампа UP/DOWN от лят алуминий за външна употреба, оборудвана с LED с висока мощност.

BEJA II СТЕННА

230 V LED 2x9 W $\angle 24^\circ$ 3000 K 670 lm Ra 80 IP65

R13757 антрацитно сиво

258 лв.

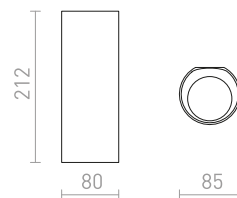
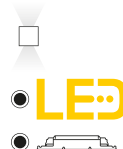



IP54

KUBI

Външна стенна лампа от лят алуминий с вграден LED.

KUBI I

230 V LED 3 W $\angle 56^\circ$ 3000 K 176 lm Ra 80 IP54

R12021 антрацитно сиво

120 лв.

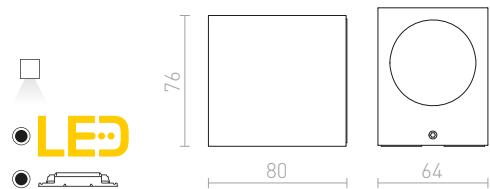

IP54

KUBI II

230 V LED 2x3 W $\angle 56^\circ$ 3000 K 315 lm Ra 80 IP54

R12028 антрацитно сиво

138 лв.

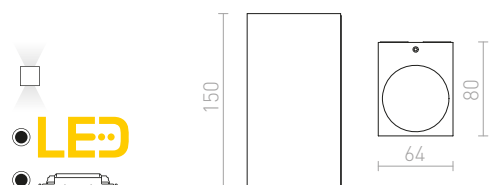

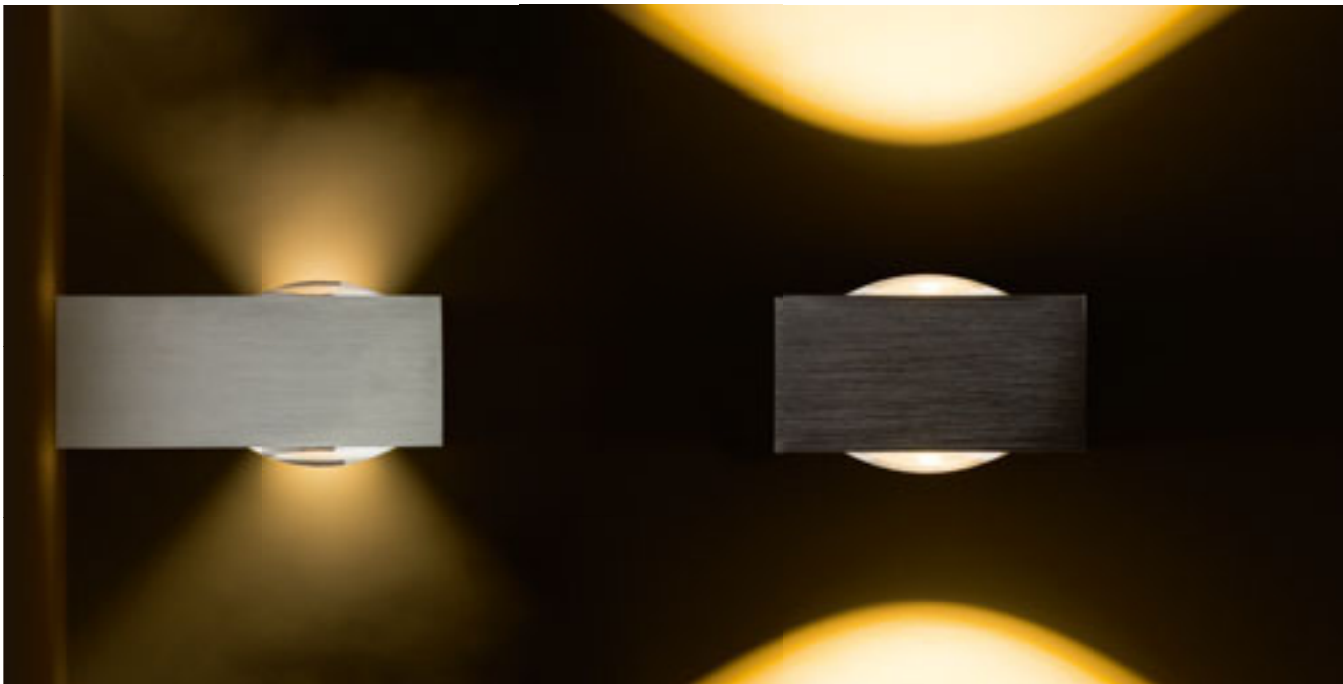

IP54

KORSO

Стенна лампа от алуминий с полирано естествено или черно анодизирано покритие и вграден LED. Подходяща както за външна, така и за вътрешна употреба.

KORSO II СТЕННА

230 V LED 2x3 W $\angle 120^\circ$ 3000 K 780 lm Ra 80 IP54

R12831 полиран алуминий 129 лв. %

R12832 черно анодиране на алуминий 129 лв. %



IP54

KORSO I СТЕННА

230 V LED 5 W $\angle 120^\circ$ 3000 K 390 lm Ra 80 IP54

R12829 полиран алуминий 120 лв. %



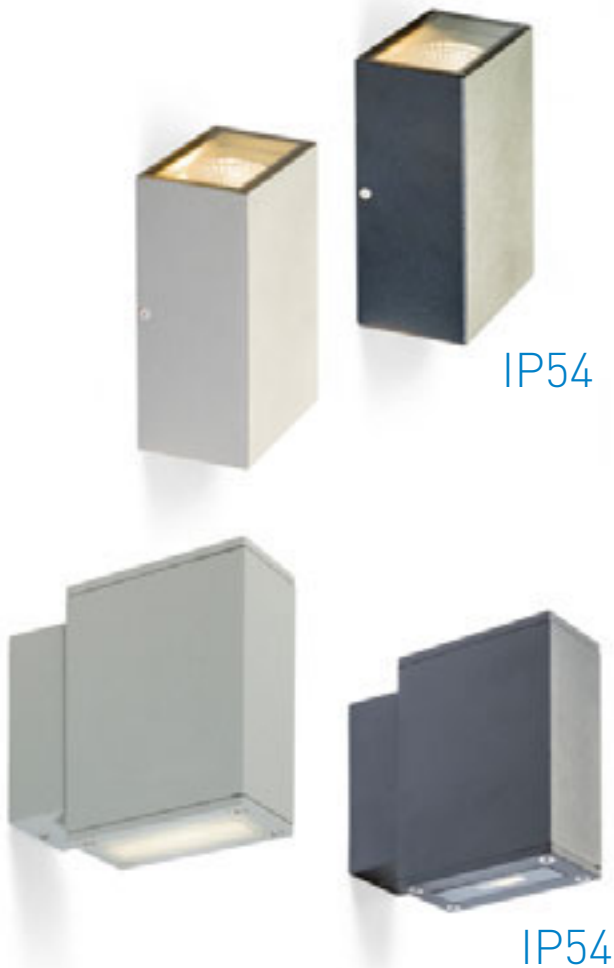

DIXIE

Външна стенна лампа от лят алуминий с вграден LED за осветление UP/DOWN.

DIXIE 10x16 СТЕННА

230V LED 2x5W $\angle 84^\circ$ 3000K 550lm Ra80 IP54

R10352 бяло

129 лв. %

R10353 черно

129 лв. %

R10354 сребърно сиво

129 лв. %



LED



160

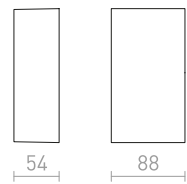

DIXIE 4x12 СТЕННА

230V/700mA LED 2x3W $\angle 48^\circ$ 3000K 360lm Ra80 IP54

R10355 черно

178 лв. →

R10356 сребърно сиво

88 лв. %



LED

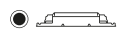

120

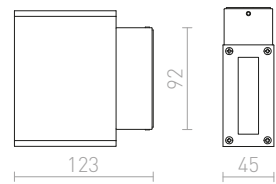

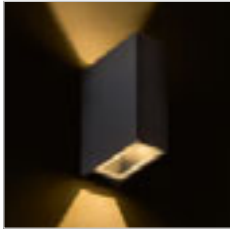

IP54

УККО

Ъглова външна стенна лампа с вграден LED за осветление UP/DOWN.

УККО СТЕННА

230 V LED 2x3 W $\angle 55^\circ$ 3000 K 180 lm Ra 80 IP54

R12555 черно

198 лв.

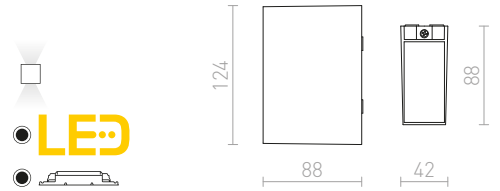

IP54

РЕККО

Ъглова стенна лампа с вграден LED за еднопосочно осветяване.

РЕККО СТЕННА

230 V LED 3 W $\angle 67^\circ$ 3000 K 86 lm Ra 80 IP54

R12552 бяло

150 лв.

R12553 черно

150 лв.

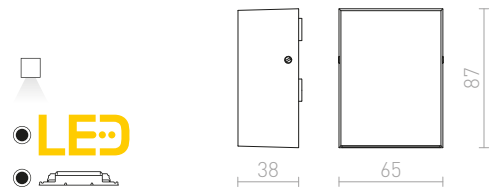

IP54

НИК

Стенна лампа от алуминий с матово естествено покритие и вграден LED за осветление UP/DOWN. Подходяща, както за външна, така и за вътрешна употреба.

НИК II СТЕННА

230 V LED 2x3 W $\angle 10^\circ$ 3000 K 780 lm Ra 80 IP54

R12827 полиран алуминий

120 лв.

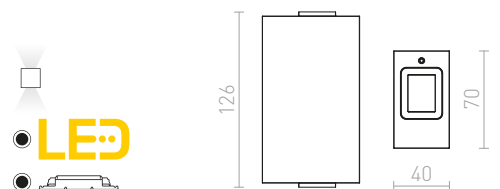



IP54

ZANE

Минималистична лампа във формата на тръба на квадратна основа с вграден LED за осветление UP/DOWN, подходяща за външна употреба.

ZANE СТЕННА

230 V LED 2x3 W $\angle 60^\circ$ 3000 K 300 lm Ra 80 IP54

R12960 матиран никел

120 лв. %

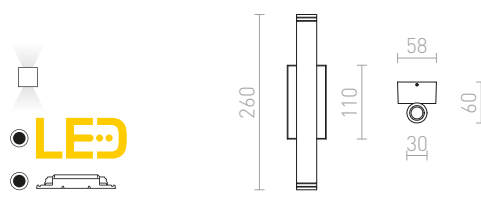

IP54

MICO

Фиксирана стенна лампа от лят алуминий за еднопосочно осветление.

MICO I СТЕННА

230 V GU10 35 W IP54

R10170 алуминий

120 лв. %

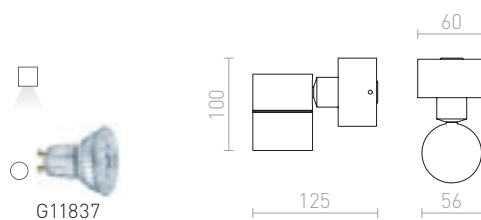

G11837



IP54



IP54

MOIRE

Стенна лампа от естествен алуминий със стъклен капак.

MOIRE I СТЕННА
230 V GU10 35 W IP54

R10133 алуминий

88 лв. %

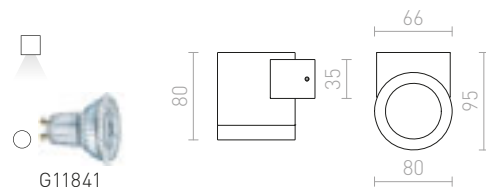

MOIRE II СТЕННА
230 V G9 25 W IP54

R10132 алуминий

138 лв. %

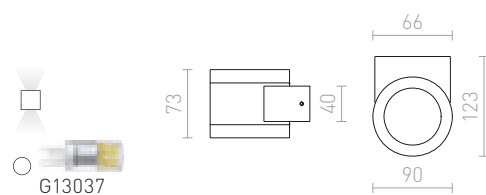

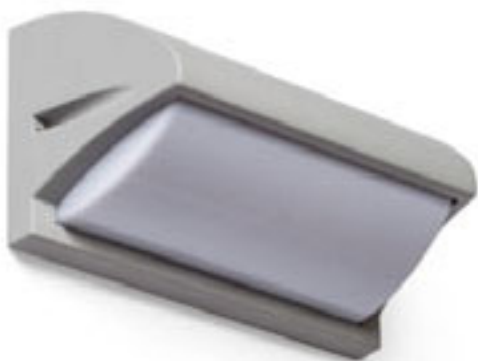

IP54



MORA

Външна стенна лампа с фасунга E27, която дава мека светлина, подходяща за тераси и входи на къщи.

MORA СТЕННА

230 V E27 18 W IP54

R12571 сребърно сиво

98 лв.

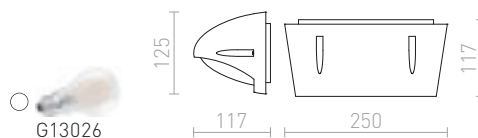

IP54

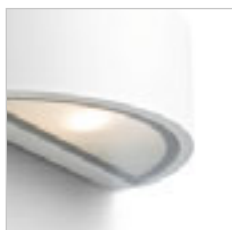

LESA

Външна стенна лампа от лят алуминий, налична в три цвята. Включена е метална покривна плоча, ако е необходимо осветяване само надолу.

LESA СТЕННА

230 V E27 26 W IP54

R10364 черно

178 лв.

R10365 бяло

178 лв.

R10366 сребърно сиво

178 лв.

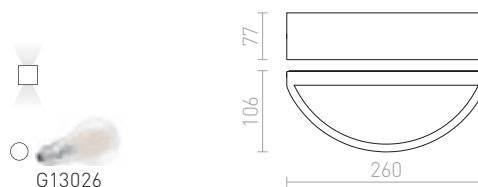



IP54



IP54

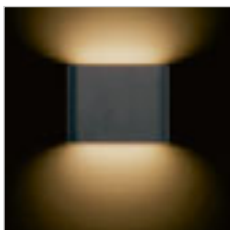

CHOIX

Тънка стенна лампа UP/DOWN от лят алуминий за външна употреба.

CHOIX 114 СТЕННА

230 V LED 2x3 W 3000 K 318 lm Ra 80 IP54

R12012 антрацитно сиво

120 лв.

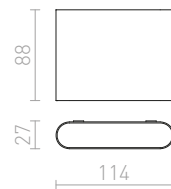
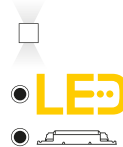

CHOIX 175 СТЕННА

230 V LED 10 W 3000 K 660 lm Ra 80 IP54

R12691 антрацитно сиво

158 лв.

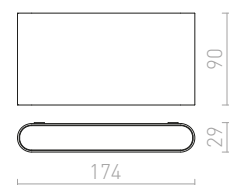
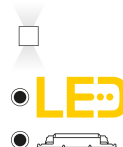



IP65



FOX

Регулируем LED рефлектор със сатенирано стъклено покритие за външна употреба. Може да се монтира на стена или на земята, ако се комбинира с аксесоара шип (R11755).

FOX ВЪНШЕН ПРОЖЕКТОР

230 V LED 9 W $\angle 120^\circ$ 3000 K 900 lm Ra 80 IP65

R11753 антрацитно сиво

320 лв.

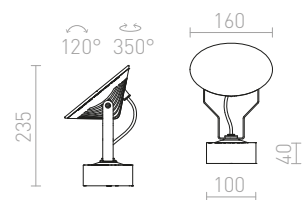

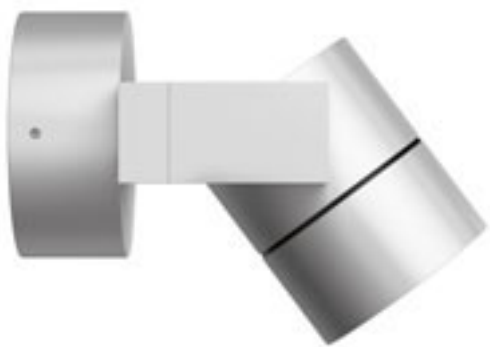

IP44

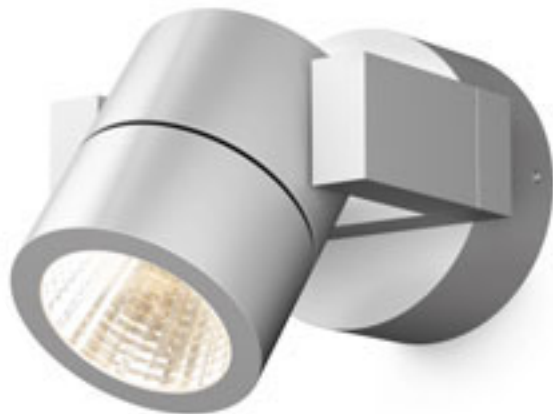

ORIT

Външен прожектор от алуминий с функция за накланяне и вграден LED. Рефлекторът може да се накланя само около една ос.

ORIT СТЕННА

230 V LED 6 W $\angle 80^\circ$ 3000 K 315 lm Ra 80 IP44

R12033 алуминий

158 лв. ➔

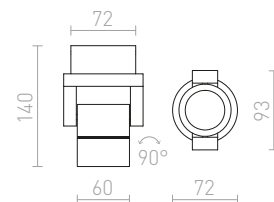

IP54

DIREZZA

Външен прожектор с рефлектор, който може да се накланя чрез разхлабване на винт между рефлектора и основата.

DIREZZA СТЕННА

230 V GU10 35 W IP54

R10388 сребърно сиво

120 лв.

R10432 антрацитно сиво

120 лв.



G11837

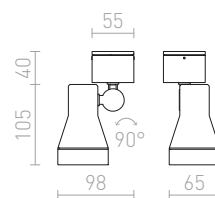





IP54

BORA

Квадратен външен прожектор с вграден LED за монтаж на стена.

BORA СТЕННА

230 V LED 6 W $\angle 44^\circ$ 3000 K 355 lm Ra 80 IP54

R12578 антрацитно сиво

178 лв.

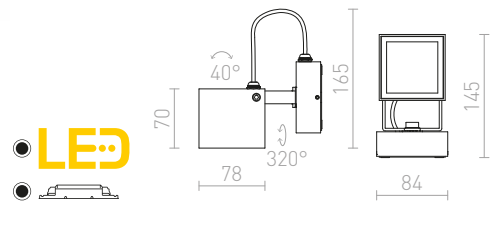

IP54

PONTA

Плосък рефлектор в черно с вграден LED и сензор за движение. Кабелът е без щепсел.

PONTA ПРОЖЕКТОР СЪС СЕНЗОР

230 V LED 30 W $\angle 120^\circ$ 3000 K 2700 lm Ra 80 IP54

R12982 черно

129 лв.

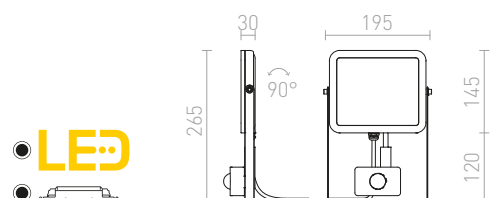



IP65

BLUESTAR

Външен прожектор от алуминий на шип, с фасунга GU10 и неръждаема предна плоча. Включително 1м захранващ кабел без щепсел.

BLUESTAR ЗА ЗАБОЖДАНЕ

230 V GU10 35 W IP65

R13630 антрацитно сиво

150 лв.

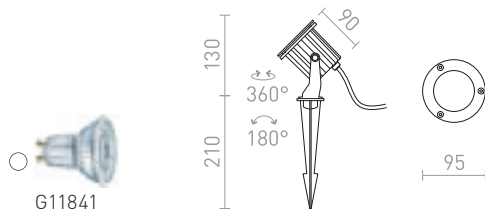

IP65

GUN

Външен мини-прожектор на шип. Доставка се с 1м захранващ кабел без щепсел.

GUN ЗА ЗАБОЖДАНЕ

230 V LED 3x1 W $\angle 30^\circ$ 3000 K 210 lm Ra 80 IP65

R10530 черно

78 лв.

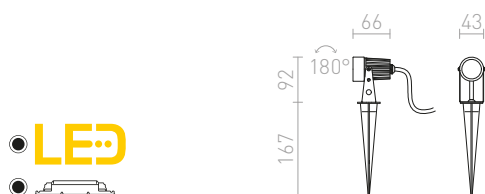



IP54

DIREZZA

Външен прожектор с рефлектор, който може да се накланя чрез разхлабване на винт между рефлектора и основата.

DIREZZA ЗА ЗАБОЖДАНЕ

230 V GU10 35 W IP54

R10427 сребърно сиво

129 лв.

R10431 антрацитно сиво

129 лв.



IP54

CORDOVA

Външен прожектор на шип с фасунга GU10. Включително 1м кабел без щепсел.

CORDOVA ЗА ЗАБОЖДАНЕ

230 V GU10 35 W IP54

R12579 антрацитно сиво

138 лв.

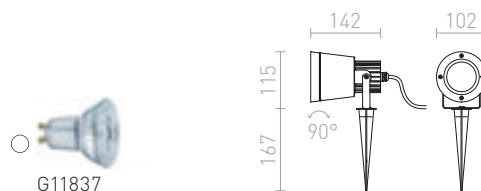



LORCA

Външен LED мини-прожектор на шип за наземни инсталации. Включва драйвер и 1м захранващ кабел, който няма щепсел.

LORCA ЗА ЗАБОЖДАНЕ

230 V LED 5W 3000 K 316 lm Ra 80 IP65

R13568 антрацитно сиво

198 лв.

IP65

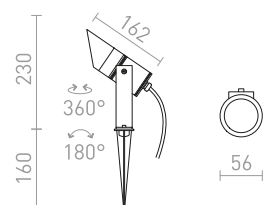



IP65



GARY

Външен LED прожектор на шип за наземни инсталации, с 1м захранващ кабел без щепсел.

GARY LED ЗА ЗАБОЖДАНЕ

230 V LED 10 W $\angle 45^\circ$ 3000 K 900 lm Ra 80 IP65

R10527 сиво

178 лв.

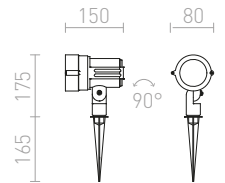

IP54



BORA

Квадратен външен прожектор с вграден LED и 1м захранващ кабел без щепсел.

BORA ЗА ЗАБОЖДАНЕ

230 V LED 6 W $\angle 50^\circ$ 3000 K 340 lm Ra 80 IP54

R12025 антрацитно сиво

178 лв.

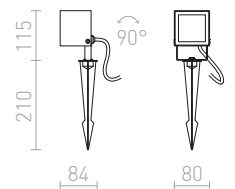

IP65



COSMO

Прожектор на шип с вграден LED за външна употреба. Доставка се със захранващ кабел без щепсел.

COSMO ЗА ЗАБОЖДАНЕ

230 V LED 10 W $\angle 24^\circ$ 3000 K 850 lm Ra 80 IP65

R12580 антрацитно сиво

178 лв.

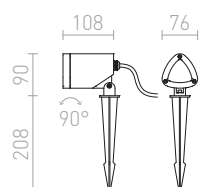



IP65

HEAVY DUTY

Външен прожектор от алуминий. Доставка се със захранващ кабел без щепсел. Може да се комбинира с аксесоара за заземяване (R11755).

HEAVY DUTY ВЪНШЕН ПРОЖЕКТОР

230 V GU10 50 W IP65

R11948 антрацитно сиво

120 лв.

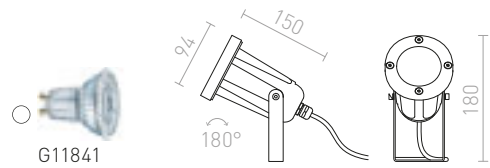

IP65

FOX

Регулируем LED рефлектор със сатенирано стъкло покритие за външна употреба. Може да се монтира на стена или на земята, ако се комбинира с аксесоара шип (R11755).

FOX ВЪНШЕН ПРОЖЕКТОР

230 V LED 9 W $\angle 120^\circ$ 3000 K 900 lm Ra 80 IP65

R11753 антрацитно сиво

320 лв.

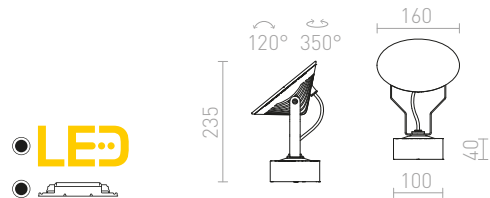

IP65

ROSS

Външен LED прожектор с капак от сатенирано стъкло и възможност за регулиране на ъгъла на лъча между 8-30°. Може да се монтира в земята, ако се комбинира с аксесоара за шип (R11755). Доставка се без захранващ кабел.

ROSS ВЪНШЕН ПРОЖЕКТОР

230 V LED 9 W $\angle 30^\circ$ 3000 K 900 lm Ra 80 IP65

R11754 антрацитно сиво

320 лв.

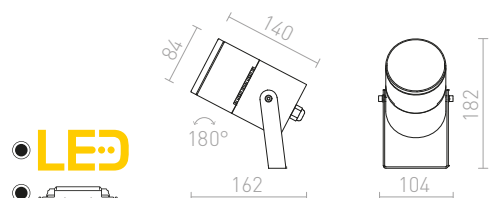



УНИВЕРСАЛЕН ШИП

Универсален шип за външно осветление, който може да се закрепя с помощта на ключ M10*1 и с винт и скоба.

ШИП ЗА ЗЕМЯ

R11755 черно

24 лв.

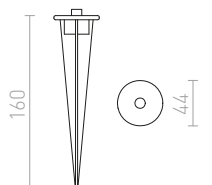



ТОРТОР

LED наземно осветително тяло с прорези, което може да бъде монтирано директно върху плочки, без нужда от вграждане.

ТОРТОР S I

230 V LED 1,5 W 3000 K 105 lm Ra 80 IP67

R13617 антрацитно сиво

158 лв.

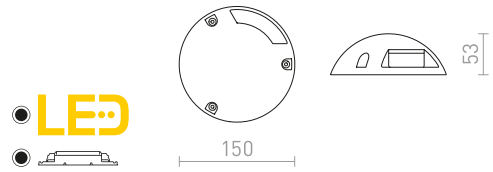

ТОРТОР S III

230 V LED 3x1 W 3000 K 210 lm Ra 80 IP67

R13618 антрацитно сиво

158 лв.

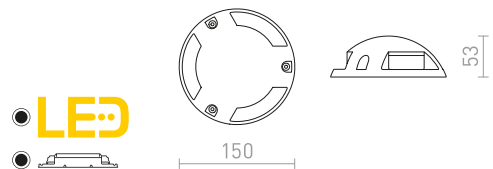



IP54

FAROS

Външно осветително тяло с вграден LED от лят алуминий, който свети отстрани. За стенен или наземен монтаж.

FAROS ВЪНШНА ЛАМПА

230 V LED 3 W 3000 K 154 lm Ra 80 IP54

R11963 антрацитно сиво

215 лв.

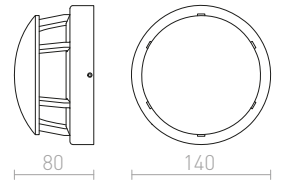

IP67



ТОРТОР

Външно осветително тяло с вграден LED и четири прореза. Няма нужда от вграждане. Наземният монтаж е възможен, ако се комбинира с аксесоара шип (R11755).

ТОРТОР IV ЗА ВГРАЖДАНЕ В ЗЕМЯ

230 V LED 4x1 W 3000 K 400 lm Ra 80 IP67

R11751 антрацитно сиво

320 лв.

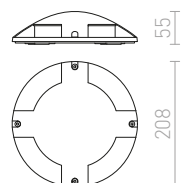

УНИВЕРСАЛЕН ШИП

Универсален шип за външно осветление, който може да се закрепя с помощта на ключ M10*1 и с винт и скоба.

ШИП ЗА ЗЕМЯ

R11755 черно

24 лв.

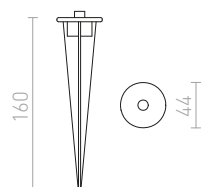



IP65

BOBO

LED осветително тяло за повърхностен монтаж от алуминий за външна употреба, подходящо за осветяване на пътеки и стълби, без нужда от вграждане.

BOBO R СТЕННА

230 V LED 3 W 3000 K 212 lm Ra80 IP65

R13933 антрацитно сиво

88 лв. **NEW**

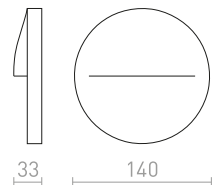
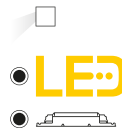



IP65



BOBO

LED осветително тяло за повърхностен монтаж от алуминий за външна употреба, подходящо за осветяване на пътеки и стълби, без нужда от вграждане.

BOBO RC СТЕННА

230V LED 8W 3000K 640lm Ra80 IP65

R13934 антрацитно сиво

120 лв.

NEW

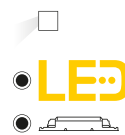
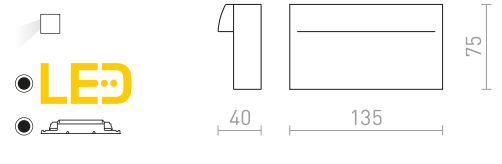

IP65



BOBO

LED осветително тяло за повърхностен монтаж от алуминий за външна употреба, подходящо за осветяване на пътеки и стълби, без нужда от вграждане.

BOBO SQ СТЕННА

230V LED 3W 3000K 135lm Ra80 IP65

R13935 антрацитно сиво

88 лв.

NEW

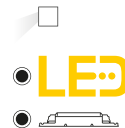
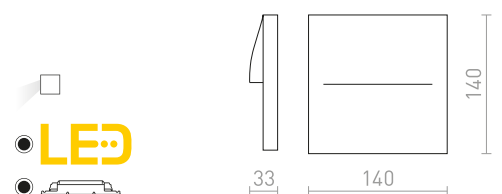



IP65

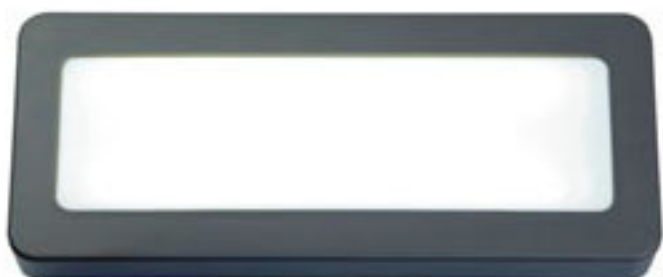

RENO

Външна стенна лампа от издържлива пластмаса с вграден LED и драйвер.

RENO SQ DR ПОВЪРХНОСТЕН МОНТАЖ

230 V LED 5 W 3000 K 450 lm Ra 80 IP65

R11951 сиво

78 лв. →

R11954 антрацитно сиво

78 лв. →

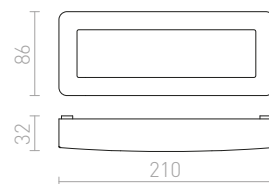

IP65



RENO

Външно стенно осветително тяло от издържлива пластмаса с вграден LED и драйвер. В два цвята. Инсталирайте само като осветяване надолу.

RENO R СТЕННА

230 V LED 2 W 3000 K 180 lm Ra 80 IP65

R11949 сиво

68 лв. →

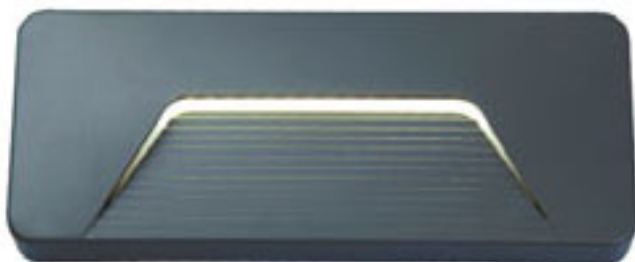
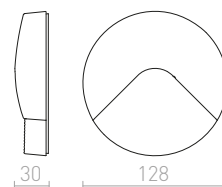
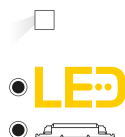

IP65

RENO SQ INDR СТЕННА

230 V LED 3 W 3000 K 280 lm Ra 80 IP65

R11950 сиво

78 лв. →

R11953 антрацитно сиво

78 лв. →

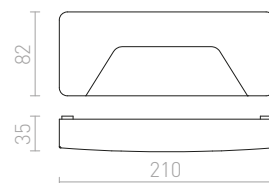
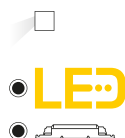





IP54



ИТАКА

Външна стенна лампа за насочено надолу осветление. Подходящ за монтаж в и около стълби и пътеки.

ИТАКА СТЕННА

230 V LED 2 W 3000 K 180 lm Ra 80 IP54

R10379 сребърно сиво

88 лв. %

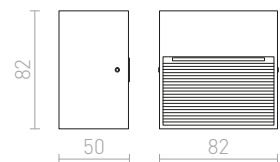
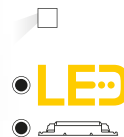



IP54

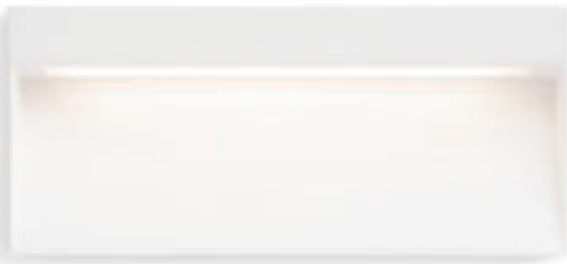

IP54



IP54

AQILA

Стенна лампа с вграден LED за ориентиращо осветление на тротоари, стълби или тераси. Подходяща за външна и вътрешна употреба и без необходимост от вграждане.

AQILA R СТЕННА

230 V LED 6 W 3000 K 200 lm Ra 80 IP54

- R12539** бяло **158 лв.**
- R12540** сиво **150 лв.**
- R12541** антрацитно сиво **158 лв.**

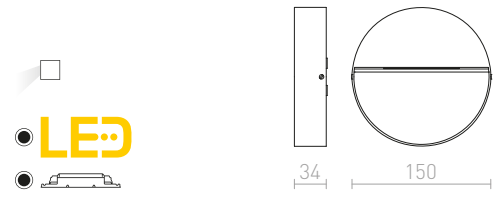

AQILA RC СТЕННА

230 V LED 6 W 3000 K 200 lm Ra 80 IP54

- R12545** бяло **178 лв.**
- R12547** антрацитно сиво **188 лв.**

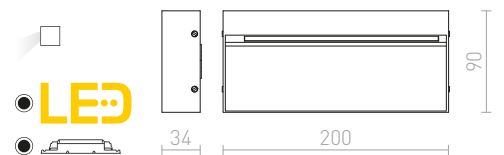

AQILA SQ СТЕННА

230 V LED 6 W 3000 K 200 lm Ra 80 IP54

- R12542** бяло **178 лв.**
- R12544** антрацитно сиво **178 лв.**

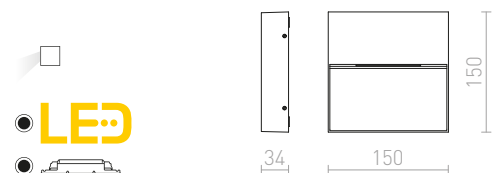





IP54



IP54

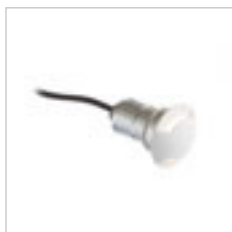

IP54

KICK

Ориентираща лампа за вграждане с вграден LED, която излъчва светлина към една, две или три страни. Предназначен за стенен монтаж.

KICK I ВГРАДЕНА

230 V LED 3 W 3000 K 100 lm Ra 80 IP54

R12613 бяло

98 лв.

R12615 черно

98 лв.

↑ 80

● Ø40

● LED

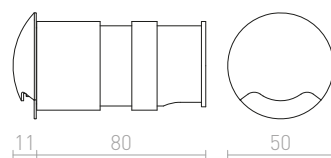

KICK II ВГРАДЕНА

230 V LED 3 W 3000 K 120 lm Ra 80 IP54

R12616 бяло

98 лв.

R12618 черно

98 лв.

↑ 80

● Ø40

● LED

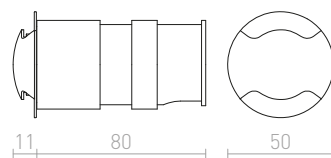

KICK III ВГРАДЕНА

230 V LED 3 W 3000 K 150 lm Ra 80 IP54

R12619 бяло

98 лв.

R12621 черно

98 лв.

↑ 80

● Ø40

● LED

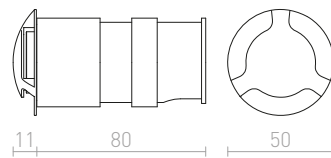
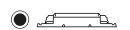



IP54



IP54



IP54

CLUB

Стенна лампа за вграждане с вграден LED, подходяща за ориентираща светлина за коридори и стълби.

CLUB IND ВГРАДЕНА

230 V LED 3 W 3000 K 270 lm Ra 80 IP54

R12686 сребърно сиво

78 лв.

↑ 90
● Ø56



● LED

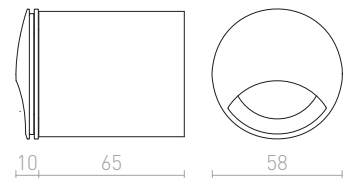
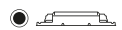

CLUB ВГРАДЕНА

230 V LED 3 W 3000 K 270 lm Ra 80 IP54

R12685 сребърно сиво

88 лв.

↑ 90
● Ø57



● LED

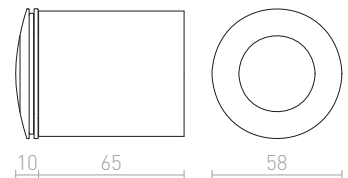

ELICA

Стенно осветително тяло за вграждане с вграден LED и преден метален капак за външна употреба. Само за осветяване надолу. Включва монтажна кутия.

ELICA R ВГРАДЕНА

230 V LED 3 W 3000 K 75 lm Ra 80 IP54

R12528 полиран алуминий

120 лв. %

↑ 95
● Ø75



● LED

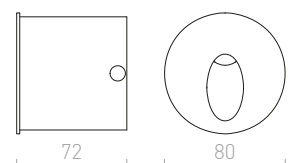

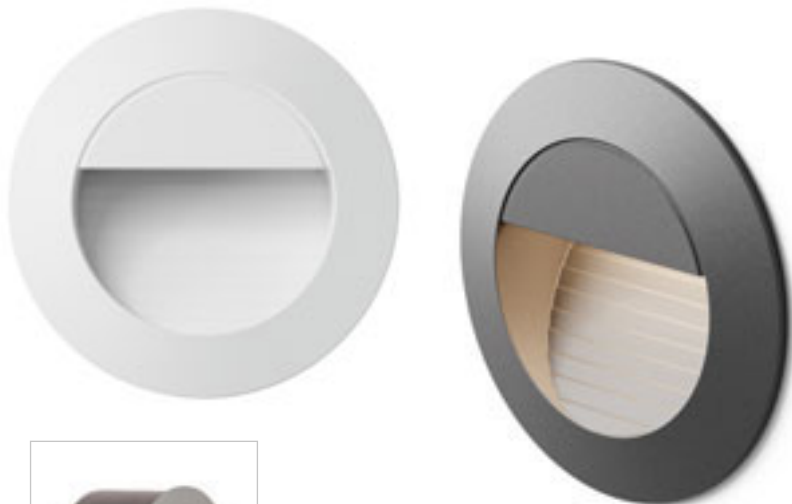

IP54

MARCO LED

Кръгла стенна лампа за вграждане, подходяща както за вътрешна, така и за външна употреба. Само за монтаж надолу. Включена монтажна кутия.

MARCO ВГРАДЕНА

230 V LED 3 W 3000 K 80 lm Ra 80 IP54

R12024 бяло

78 лв.

R12029 сребърно сиво

78 лв.

R12030 антрацитно сиво

78 лв.

↑ 60
⊗ Ø76



LED

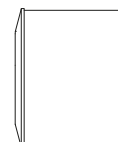

56

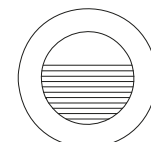

78

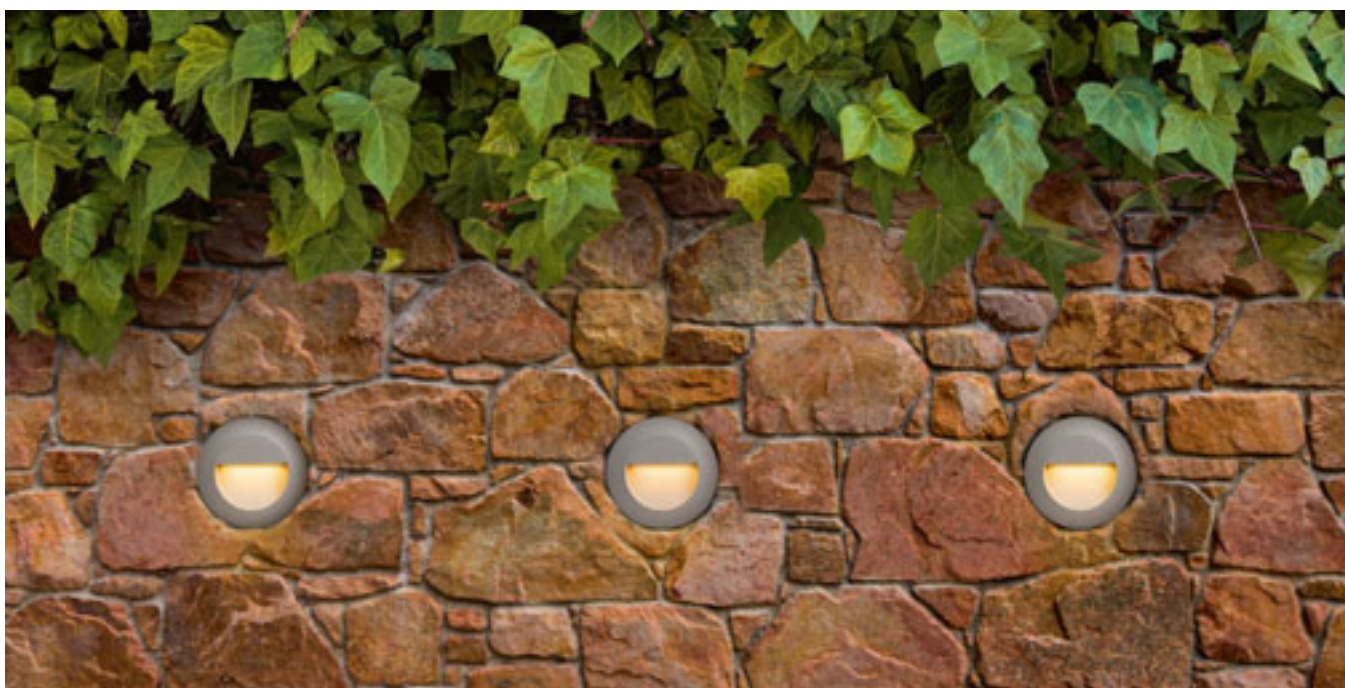

IP54

ASTERIA

Стенна лампа за вграждане за външна употреба. Видимият отвор е с дълбочина 3см. Само за монтаж надолу.

ASTERIA ВГРАДЕНА

230 V LED 3 W 3000 K 180 lm Ra 80 IP54

R10558 сребърно сиво

120 лв. %

↑ 75
⊗ Ø113



LED

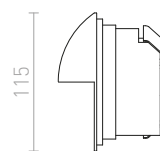

115
32 58

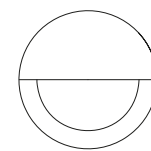

115



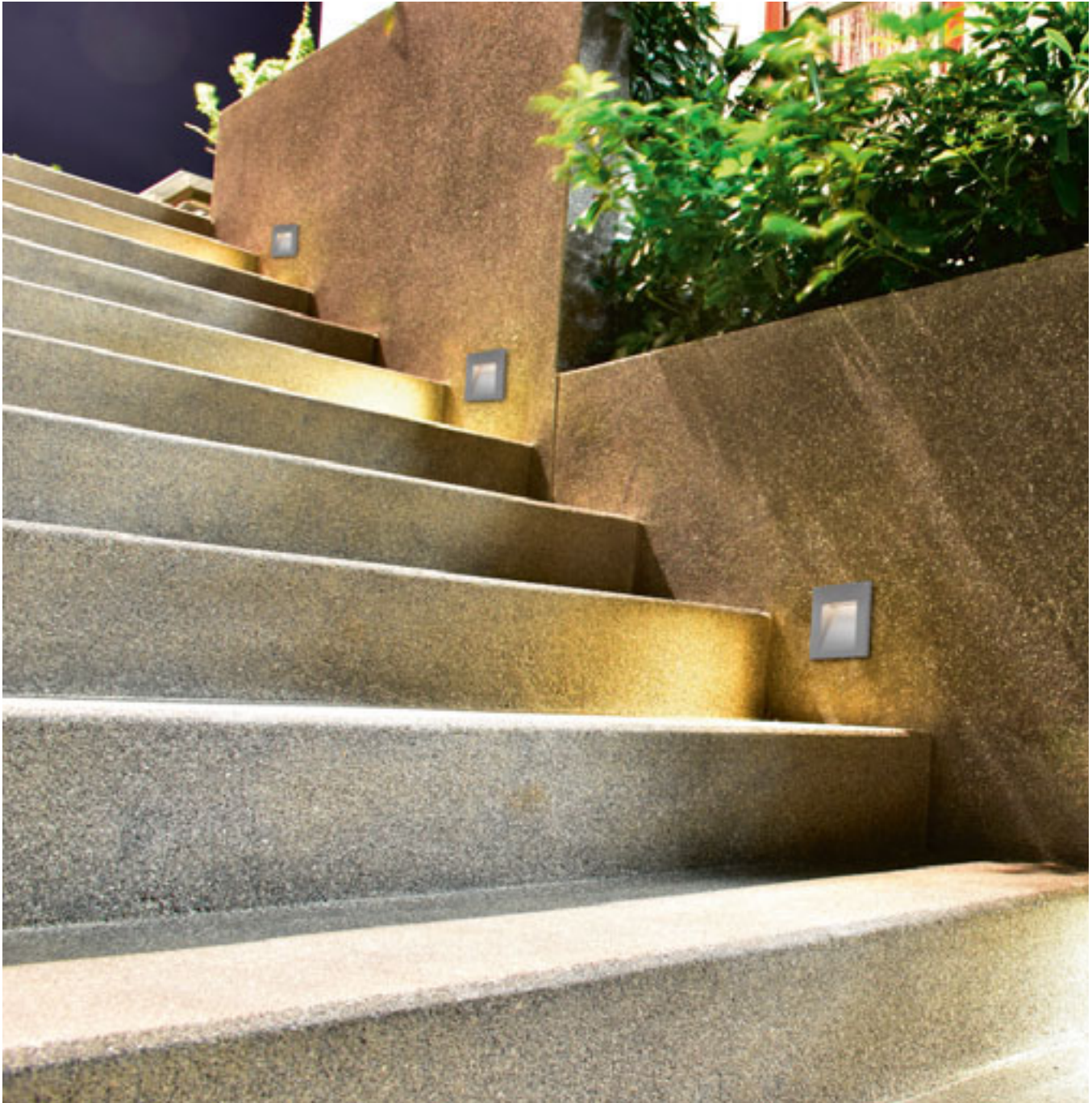

IP54

TESS

Квадратна стенна лампа за вграждане, подходяща както за вътрешна, така и за външна употреба, предлага се в три различни цвята. Включена монтажна кутия. Само за монтаж надолу.

TESS SQ ВГРАДЕНА

230 V LED 3 W 3000 K 80 lm Ra 80 IP54

R12013 бяло

120 лв.

R12014 сребърно сиво

120 лв.

R12015 антрацитно сиво

120 лв.

± 70
60x55



LED

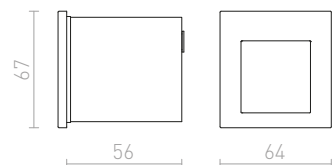



IP65



RASQ

Стенна лампа за вграждане с вграден LED за вътрешна и външна употреба. Подходяща за ориентиращо осветление на пътеки, стълби или тераси. Само за монтаж надолу.

RASQ ОСВЕТИТЕЛНО ТЯЛО ЗА ВГРАЖДАНЕ В СТЕНА

230 V LED 9 W 3000 K 190 lm Ra 80 IP65

R12627 бяло

320 лв.

R12628 антрацитно сиво

320 лв.

↑ 80

▣ 237x77



LED

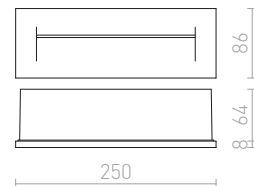

PER

Стенна лампа за вграждане с вграден LED. Подходяща за вътрешна и външна употреба като ориентиращо осветление на пътеки, стълби или тераси.

PER ВГРАДЕНА

230 V LED 3 W 3000 K 76 lm Ra 80 IP54

R12576 бяло

120 лв.

R12577 антрацитно сиво

120 лв.

↑ 60

▣ 65x102



LED

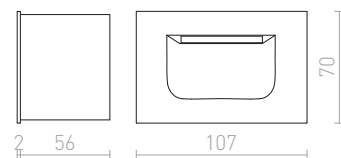

IP54



ELICA

Стенно осветително тяло за вграждане с вграден LED и преден метален капак за външна употреба. Само за осветяване надолу. Включва монтажна кутия.

ELICA SQ ВЪНШНА ЛАМПА

230 V LED 3 W 3000 K 180 lm Ra 80 IP54

R10639 матиран никел

68 лв. %

R12529 полиран алуминий

120 лв. %

↑ 70

⊘ Ø75



LED

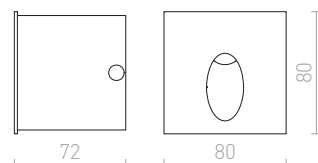

IP54



IP65



IP65



IP65



GORDIQ

Стенна лампа за вграждане с вграден LED.
Подходяща за ориентиращо осветление на пътеки,
стълби или тераси. Само за монтаж надолу.

GORDIQ S ВГРАДЕНА

230 V LED 1,5 W 3000 K 30 lm Ra 80 IP65

R12533 бяло

120 лв.

R12534 антрацитно сиво

120 лв.

↑ 60
↙ 75x72



● LED

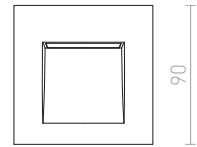
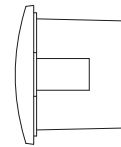
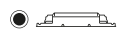

12 59

90

90

GORDIQ M ВГРАДЕНА

230 V LED 3 W 3000 K 90 lm Ra 80 IP65

R12535 бяло

158 лв.

R12536 антрацитно сиво

158 лв.

↑ 60
↙ 115x108



● LED

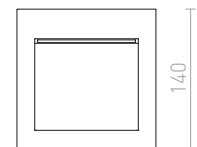
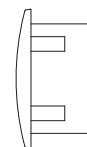
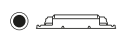

15 60

140

140

GORDIQ L ВГРАДЕНА

230 V LED 3 W 3000 K 90 lm Ra 80 IP65

R12537 бяло

138 лв.

R12538 антрацитно сиво

138 лв.

↑ 60
↙ 115x50



● LED

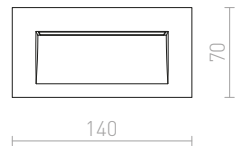
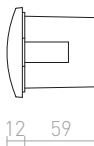

12 59

70

140



IP65

RAGG

Външно осветително тяло за вграждане за осветяване на пътека.

RAGG ВГРАДЕНА

230V LED 12W 3000K 406lm Ra80 IP65

R13620 бяло

215 лв.

R13621 черно

215 лв.



↑ 80

⚡ 80x230



LED

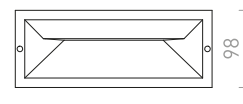
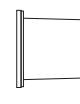

5 85

250

98





IP65



IP65

DEJAVU

Стенна лампа за вграждане с вграден LED.
Подходяща като ориентиращо осветление за пътеки,
стълби или тераси.

DEJAVU SQ 9 ВГРАДЕНА

230 V LED 3,5 W 3000 K 120 lm Ra 80 IP65

R12530 черно

120 лв.

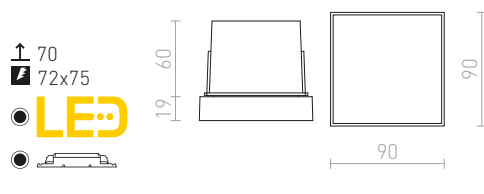

DEJAVU SQ 14 ВГРАДЕНА

230 V LED 6 W 3000 K 270 lm Ra 80 IP65

R12531 черно

138 лв.

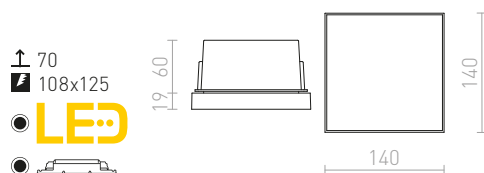



IP54



SEGNO

Външна стенна лампа за вграждане с вграден LED, която свети през тесен процеп.

SEGNO ВГРАДЕНА

230 V LED 3 W 3000 K Ra 80 IP54

R13566 бяло

178 лв.

R13567 антрацитно сиво

178 лв.

↑ 70

172x62



LED

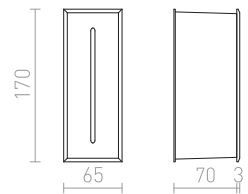
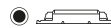

IP54



FACA

Стенна лампа за вграждане за външна употреба. Видимият отвор е с дълбочина 2 см. Монтирайте само като осветление надолу.

FACA ВГРАДЕНА

230 V LED 2 W 3000 K 130 lm Ra 80 IP54

R10557 сребърно сиво

88 лв. %

↑ 100

225x85



LED

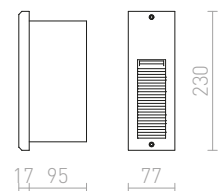



IP54

GАР

Стенна лампа за вграждане от лакиран алуминий, подходяща както за вътрешна, така и за външна употреба. Монтирайте само като осветление надолу.

GАР ВГРАДЕНА

230 V LED 3 W 3000 K 180 lm Ra 80 IP54

R10545 сребърно сиво

120 лв.

%

↑ 55
 ⚡ 190x45



LED

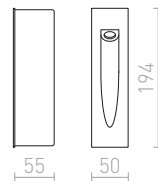

IP65

AKORD

Стенна лампа за вграждане с рамка от неръждаема стомана и капак от прозрачно стъкло, за външна употреба. Размерите на видимата част на стъклото са 11,8/11,5 см.

AKORD ВГРАДЕНА В СТЕНАТА

230 V LED 3 W 3000 K 260 lm Ra 80 IP65

R10546 неръждаема стомана

178 лв.

%

↑ 65
 ⚡ 180x155



LED

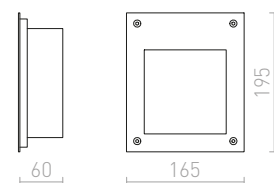



IP67



ORBU

Външно осветително тяло за вграждане от метал, за наземни инсталации.

ORBU R

230 V GU10 35 W IP67

R10555 неръждаема стомана

150 лв.

± 105
 Ø98

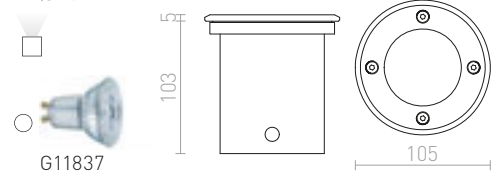

ORBU SQ 10 ВГРАДЕНА

230 V LED GU10 15 W IP67

R13439 неръждаема стомана

150 лв.

± 140
 Ø100

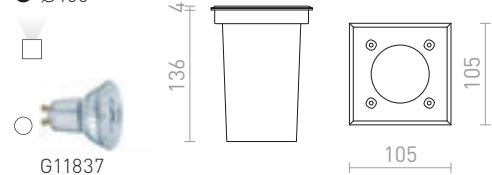



IP65



NAVY

Масивна луна за вграждане с вграден LED, подходяща за монтаж на външни тавани.

NAVY ВГРАДЕНА

230 V LED 15 W $\angle 36^\circ$ 2700 K 1100 lm Ra 80 IP65

R12661 бяло

215 лв.

↑ 110
 ⌀ 125

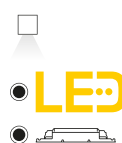

LED



IP65



TERRA

Външно осветително тяло за вграждане с мощен вграден LED, за наземен монтаж. Доставка се с 1 м захранващ кабел.

TERRA ВГРАДЕНА

230 V LED 20 W $\angle 120^\circ$ 3000 K 1450 lm Ra 80 IP65

R10532 неръждаема стомана

380 лв.

↑ 100
 ⌀ 190

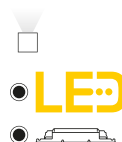

LED



IP65



RIZZ

Външно осветително тяло за вграждане за наземен монтаж, с вграден LED и включен драйвер.

RIZZ SQ 105

230 V LED 3 W $\angle 96^\circ$ 3000 K 128 lm Ra 80 IP65

R10436 неръждаема стомана

258 лв.

↑ 120
 ⌀ 90

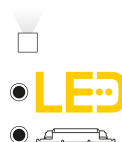

LED







СВЕТЛИННИ ИЗТОЧНИЦИ

GREEN NEW!

НОВА КАТЕГОРИЯ НА LED ИЗТОЧНИЦИ ЗА СВЕТЛИНА

НАЙ-ВИСОКА ИКОНОМИЧНОСТ
НАЙ-ВИСОКО КАЧЕСТВО

Лесна замяна на конвенционални или халогенни крушки в съществуващи лампи с цокъл E14, E27, GU10, G9, G53 и други.

МНОГО НИСКА КОНСУМАЦИЯ НА ЕНЕРГИЯ

ИЗКЛЮЧИТЕЛНО ДЪЛЪГ ЕКСПЛОАТАЦИОНЕН ЖИВОТ

МИГНОВЕННО 100% ОСВЕТАВАНЕ, БЕЗ ПРЕНАПРЕЖЕНИЕ

БЕЗ УЛТРАВИОЛЕТОВО (UV) И МИНИМАЛНО ИНФРАЧЕРВЕНО ИЗЛЪЧВАНЕ В СВЕТЛИННИЯ КОНУС

ПО-НИСКО ТОПЛИННО ИЗЛЪЧВАНЕ В СРАВНЕНИЕ СЪС СТАНДАРТНИТЕ РЕФЕРЕНТНИ ПРОДУКТИ

ДИЗАЙН, МАЛЪК РАЗМЕР И МАЛЪК РАЗХОД НА ЕНЕРГИЯ В СРАВНЕНИЕ С КЛАСИЧЕСКИТЕ ИЛИ ХАЛОГЕННИ КРУШКИ



ОБЯСНЕНИЕ НА ТЕРМИНИТЕ

RETROFIT - директна замяна на класическа крушка със същата цокъл E14 или E27
недимруем / живот до 15 000 часа / до 100 000 цикъла на превключване / Ra = 80

PRO - осветление за професионална употреба
димруем / живот до 45 000 часа / до 1 000 000 цикъла на превключване / Ra > 90

ADV - високо качество и гъвкавост за всички приложения за димиране
димруем / живот до 40 000 часа / до 100 000 цикъла на превключване / Ra = 80

GLOWdim - димируема, променя не само интензитета на светлината, но и нейния цвят - от топло бяло до изключително топло бяло (2700K-1800K)

димруем / живот до 25 000 часа / до 100 000 цикъла на превключване / Ra > 80

DIMM - може да се затъмнява с много налични в търговската мрежа димери

Bluetooth - управление чрез Bluetooth с помощта на приложение

WIFI - управление чрез WIFI с помощта на приложение

Ra (цветопредаване) - измерва степента на автентичност на цветовете, получено при осветяване от даден източник, в сравнение с възприемането на цветовете при слънчева светлина. Колкото по-близо е Ra до числото 100, толкова по-малко е изкривяването на цветовете.



80 Ra

90 Ra

K (Kelvin) - температура на хроматичност, характеризираща цвета на светлината

1800 K 2700 K 3000 K 4000 K 6500 K 12000 K 16000 K



— топло бяло 1800–2700 K
— неутрално бяло 3000–3500 K
— студено бяло 4000–4500 K
— дневно бяло 5500–6500 K

Ъгли на излъчване

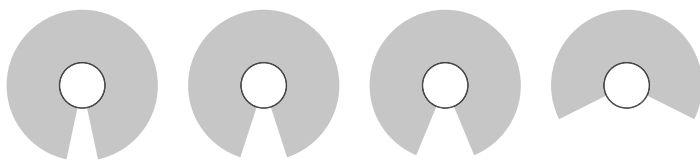

24°

36°

45°

120°



Всички технически параметри се отнасят за целия светлинен източник. Поради сложната процедура при производството на светодиоди, типичните стойности са свързани с техническите параметри на LED светодиодиците са само статистически стойности, които не са задължително съответстват на действителните технически параметри на отделните продукти - отделните продукти могат да да показват отклонения от типичните стойности.

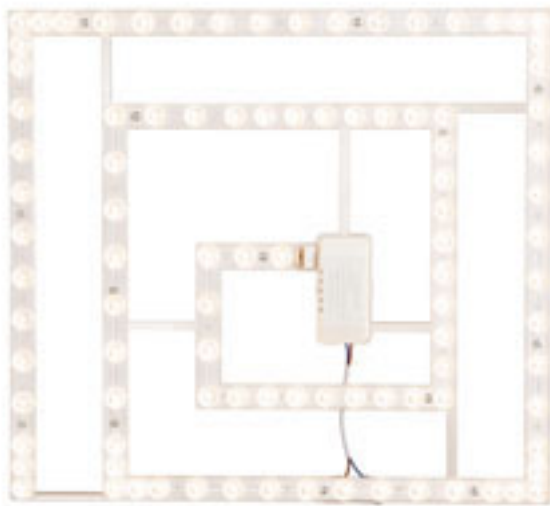

LED MODUL

Резервен LED модул за лесен монтаж във вече съществуващи тела. Модулът се закрепва с помощта на интегрирани магнитни дръжки.

LED MODUL SQ 10

230 V LED 12 W 3000 K 900 lm Ra 80

G13546

12 лв.

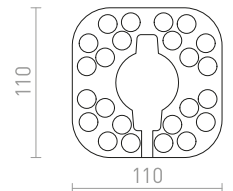
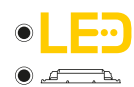

LED MODUL R 30

230 V LED 36 W 3000 K 2700 lm Ra 80

G13545

28 лв.

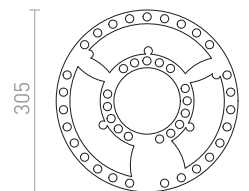

LED MODUL SQ 41

230 V LED 48 W 3000 K 3600 lm Ra 80

G13547

48 лв.

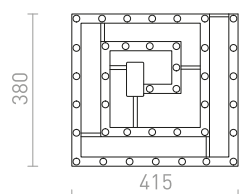



PARATHOM SMART

LED интелигентна крушка с фасунга E27, която може да се конфигурира и контролира дистанционно с помощта на приложението LEDVANCE SMART+, намиращо се на Android 6.0 или Apple Homekit. RGBW управление на цветовете. Регулируема цвотова температура на светлината между 2700K и 6500K. Димиране чрез Bluetooth.

OSRAM SMART+ RGBW CLASSIC A

230 V E27 LED EQ 60 W 2700 K-6500 K 810 lm Ra 80

G13728 матирана

38 лв.

Ø60x120 mm

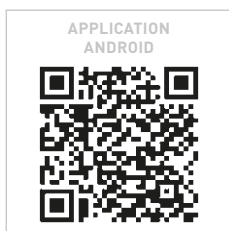

APPLICATION
ANDROID

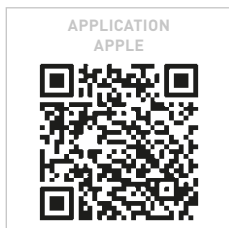

APPLICATION
APPLE



PARATHOM SMART

LED интелигентна крушка с фасунга E27, която може да се конфигурира и контролира дистанционно с помощта на приложението LEDVANCE SMART+, намиращо се на Android 6.0 или Apple Homekit. Димиране чрез Bluetooth.

OSRAM SMART+ CLASSIC

230 V E27 LED EQ 60 W 2700 K 800 lm Ra 80

G13700 матирана

24 лв.

Ø60x120 mm



PARATHOM RGBW

LED източник на светлина с вградена RGB технология, който може да бъде настроен на множество цветове, включително топло бяло. Не е необходима инсталация или конфигурация през мобилни устройства. Промяната на цветовете, режимите и затъмняването може да се направи с просто натискане на бутон. Включително IR дистанционно.

OSRAM RGBW CLASSIC A

230 V E27 LED EQ 60 W 2700 K 806 lm Ra 80

G13579 матирана

32 лв.

Ø60x114 mm





PARATHOM RGBW

LED източник на светлина с вградена RGB технология, който може да бъде настроен на множество цветове, включително топло бяло. Не е необходима инсталация или конфигурация през мобилни устройства. Промяната на цветовете, режимите и затъмняването може да се направи с просто натискане на бутон. Включително IR дистанционно.

OSRAM RGBW PAR16

230 V GU10 LED EQ 25 W 2700 K 250 lm Ra 80

G13577 бяло

32 лв.

Ø50x56 mm



PARATHOM RGBW

LED източник на светлина с вградена RGB технология, който може да бъде настроен на множество цветове, включително топло бяло. Не е необходима инсталация или конфигурация през мобилни устройства. Промяната на цветовете, режимите и затъмняването може да се направи с просто натискане на бутон. Включително IR дистанционно.

OSRAM RGBW ЛУМЕННА

230 V E14 LED EQ 40 W 2700 K 470 lm Ra 80

G13578 матирана

28 лв.

Ø47x91 mm

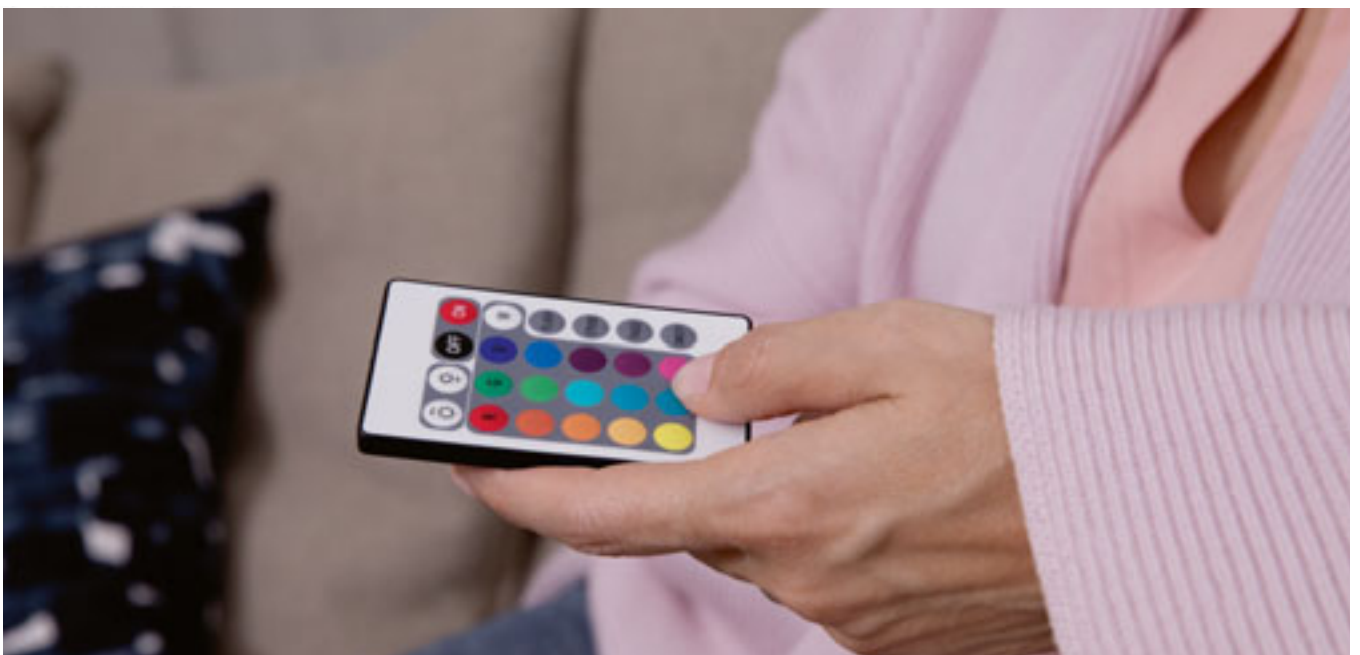



PARATHOM SMART

LED Globe Smart WiFi източник на светлина с фасунга E27, който може да се димира с помощта на: LEDVANCE SMART+ WiFi (версия Android 4.4 или iOS 9.0 или по-нова), Google Assistant или Amazon Alexa. Управлява се през WiFi.

OSRAM SMART+ GLOBE 125 WIFI

230 V E27 LED EQ 60 W 2700 K 806 lm Ra 80

G13943 прозрачно

48 лв.

NEW

Ø124x168 mm



OSRAM SMART+ GLOBE 125 WIFI

230 V E27 LED EQ 60 W 2700 K 806 lm Ra 80

G13944 кехлибар

48 лв.

NEW

Ø124x168 mm



OSRAM SMART+ GLOBE 125 WIFI

230 V E27 LED EQ 60 W 2700 K 806 lm Ra 80

G13945 опушена

48 лв.

NEW

Ø124x168 mm



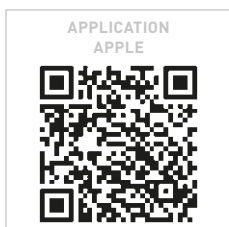
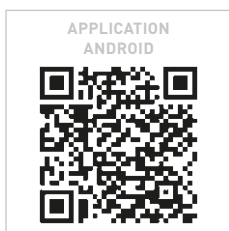

PARATHOM SMART

LED Globe Smart крушка за фасунги E27, управляема с приложението LEDVANCE SMART+ WiFi (с минимум Android 4.4 или iOS 9.0), както и Google Assistant или Amazon Alexa. RGBW функционалност, която ще Ви позволи да избирате цветовете или да задавате конкретна цветова температура, от 2700K до 6500K. Използва WiFi за комуникация.

OSRAM SMART+ GLOBE 95

230 V E27 LED EQ 100 W RGBW 1521 lm Ra 80

G13833 матирана

78 лв.

Ø95x142 mm



**OSRAM
VINTAGE GLOBE 125 DECO**



Ø125x168 mm
кехлибар
230 V LED E27 EQ 40 W
2500 K 470 lm Ra 80
G13311

48 лв.

**OSRAM
VINTAGE GLOBE 125 SPIRAL**



Ø125x178 mm
опушена
230 V LED E27 EQ 15 W
1800 K 140 lm Ra 80
G13459

48 лв.

**OSRAM
VINTAGE GLOBE 125 SPIRAL**



Ø125x178 mm
кехлибар
230 V LED E27 EQ 25 W
2000 K 250 lm Ra 80
G13152

35 лв.

**OSRAM
VINTAGE GLOBE 125 DIMM**



Ø125x173 mm
кехлибар димируем
230 V LED E27 EQ 55 W
2400 K 650 lm Ra 80
G13023

38 лв.

**OSRAM
VINTAGE BALLON DIMM**



Ø170x270 mm
прозрачно димируем
230 V LED E27 EQ 30 W
2700 K 400 lm Ra 80
G13953 NEW

178 лв.

**OSRAM
VINTAGE EDISON SPIRAL**



Ø64x140 mm
опушена
230 V LED E27 EQ 25 W
1800 K 250 lm Ra 80
G13581

48 лв.

**OSRAM
VINTAGE EDISON SPIRAL**



Ø64x140 mm
кехлибар
230 V LED E27 EQ 25 W
2000 K 250 lm Ra 80
G13309

28 лв.

**OSRAM
RETROFIT EDISON**



Ø64x143 mm
прозрачно
230 V LED E27 EQ 40 W
2700 K 470 lm Ra 80
G13573

24 лв.

**OSRAM
VINTAGE**



Ø75x156 mm
кехлибар
230 V LED E27 EQ 40 W
2500 K 470 lm Ra 80
G13310

48 лв.

**OSRAM
RETROFIT TUBE**



Ø25x80 mm
прозрачно
230 V LED E14 EQ 40 W
2700 K 470 lm Ra 80
G13150

18 лв.

**OSRAM
VINTAGE TUB**



Ø28.5x138 mm
кехлибар
230 V LED E27 EQ 20 W
2400 K 200 lm Ra 80
G13021

25 лв.

**OSRAM
VINTAGE TUB**



Ø28.5x204 mm
кехлибар
230 V LED E27 EQ 35 W
2400 K 400 lm Ra 80
G13022

35 лв.

**OSRAM
VINTAGE СВЕЩ**



Ø35x100 mm
кехлибар
230 V LED E14 EQ 35 W
2400 K 410 lm Ra 80
G13308

17.50 лв.

**OSRAM
TOP ЛУМЕННА**



Ø45x78 mm
хром
230 V LED E14 EQ 31 W
2700 K $\angle 320^\circ$ 380 lm Ra 80
G13013

17.50 лв.

**OSRAM
TOP CLASSIC A**



Ø60x105 mm
хром
230 V LED E27 EQ 50 W
2700 K 650 lm Ra 80
G13154

22 лв.

**OSRAM
TOP CLASSIC A**



Ø60x105 mm
златно фолио
230 V LED E27 EQ 50 W
2700 K 650 lm Ra 80
G13458

16 лв.

**OSRAM
RETROFIT GLOBE 125**



Ø124x168 mm
прозрачно
230 V LED E27 EQ 25 W
2700 K 250 lm Ra 80
G12244 **22 лв.**

**OSRAM
RETROFIT GLOBE 125**



Ø124x168 mm
прозрачно
230 V LED E27 EQ 40 W
2700 K 470 lm Ra 80
G12245 **24 лв.**

**OSRAM
RETROFIT GLOBE 125**



Ø124x168 mm
прозрачно
230 V LED E27 EQ 60 W
2700 K 806 lm Ra 80
G12246 **28 лв.**

**OSRAM
RETROFIT GLOBE 125**



Ø124x168 mm
матирана
230 V LED E27 EQ 100 W
2700 K 1521 lm Ra 80
G13460 **48 лв.**

**OSRAM
RETROFIT GLOBE 95**



Ø95x138 mm
матирана
230 V LED E27 EQ 60 W
2700 K 806 lm Ra 80
G13024 **22 лв.**

**OSRAM
RETROFIT GLOBE 95 DIMM**



Ø95x135 mm
опалово стъкло димируем
230 V LED E27 EQ 75 W
2700 K 1055 lm Ra 80
G13462 **32 лв.**

**OSRAM
RETROFIT GLOBE 95 DIMM**



Ø95x135 mm
опалово стъкло димируем
230 V LED E27 EQ 100 W
2700 K 1521 lm Ra 80
G13461 **48 лв.**

**OSRAM
ULTRA ECONOMY
210LM/W GLOBE 95**



Ø95x140 mm **A**
прозрачно
230 V LED E27 EQ 60 W
3000 K 840 lm Ra 80
G13951 **NEW** **48 лв.**

**OSRAM
ULTRA ECONOMY
210LM/W GLOBE 95**



Ø95x140 mm **A**
матирана
230 V LED E27 EQ 60 W
3000 K 840 lm Ra 80
G13952 **NEW** **48 лв.**

**LAMBRINA
230**



Ø230x80 mm
матирана
230 V LED E27 36 W
3000 K 2200 lm Ra 80
G13518 **32 лв.**

**OSRAM
ULTRA ECONOMY
210LM/W CLASSIC A**



Ø60x105 mm **A**
прозрачно
230 V LED E27 EQ 60 W
3000 K 840 lm Ra 80
G13947 **NEW** **48 лв.**

**OSRAM
ULTRA ECONOMY
210LM/W CLASSIC A**



Ø60x105 mm **A**
прозрачно
230 V LED E27 EQ 100 W
3000 K 1521 lm Ra 80
G13948 **NEW** **58 лв.**

**OSRAM
ULTRA ECONOMY
210LM/W CLASSIC A**



Ø60x105 mm **A**
матирана
230 V LED E27 EQ 60 W
3000 K 840 lm Ra 80
G13949 **NEW** **48 лв.**

**OSRAM
ULTRA ECONOMY
210LM/W CLASSIC A**



Ø60x105 mm **A**
матирана
230 V LED E27 EQ 100 W
3000 K 1521 lm Ra 80
G13950 **NEW** **58 лв.**

**OSRAM
RETROFIT СВЕЩ**



Ø35x100 mm
прозрачно
230 V LED E14 EQ 40 W
2700 K 470 lm Ra 80
G11849

12 лв.

**OSRAM
RETROFIT СВЕЩ**



Ø35x100 mm
прозрачно
230 V LED E14 EQ 40 W
4000 K 470 lm Ra 80
G13455

12 лв.

**OSRAM
RETROFIT СВЕЩ**



Ø35x100 mm
прозрачно
230 V LED E14 EQ 60 W
2700 K 806 lm Ra 80
G13725

16 лв.

**OSRAM
RETROFIT СВЕЩ**



Ø35x100 mm
матирана
230 V LED E14 EQ 25 W
2700 K 250 lm Ra 80
G13946 NEW

9.25 лв.

**OSRAM
RETROFIT СВЕЩ DIMM**



Ø35x97 mm
матирана димируем
230 V LED E14 EQ 40 W
2700 K 470 lm Ra 80
G13151

16 лв.

**OSRAM
RETROFIT СВЕЩ DIMM**



Ø35x100 mm
матирана димируем
230 V LED E14 EQ 60 W
2700 K 806 lm Ra 80
G13454

22 лв.

**OSRAM
RETROFIT ЛУМЕННА DIMM**



Ø45x78 mm
матирана димируем
230 V LED E14 EQ 25 W
2700 K 250 lm Ra 80
G13847 NEW

16 лв.

**OSRAM
RETROFIT ЛУМЕННА**



Ø45x78 mm
прозрачно
230 V LED E14 EQ 40 W
2700 K 470 lm Ra 80
G12243

12 лв.

**OSRAM
RETROFIT ЛУМЕННА DIMM**



Ø45x78 mm
прозрачно димируем
230 V LED E14 EQ 60 W
2700 K 806 lm Ra 80
G13572

17.50 лв.

**OSRAM
RETROFIT ЛУМЕННА**



Ø45x77 mm
прозрачно димируем
230 V LED E14 EQ 40 W
2700 K 470 lm Ra 80
G13098

12 лв.

**OSRAM
RETROFIT ЛУМЕННА DIMM**



Ø45x78 mm
матирана димируем
230 V LED E14 EQ 60 W
2700 K 806 lm Ra 80
G13453

22 лв.

**OSRAM
RETROFIT ЛУМЕННА DIMM**



Ø45x77 mm
прозрачно димируем
230 V LED E27 EQ 40 W
2700 K 470 lm Ra 80
G13014

16 лв.

**OSRAM
RETROFIT ЛУМЕННА**



Ø45x77 mm
прозрачно
230 V LED E27 EQ 60 W
2700 K 806 lm Ra 80
G13307

17.50 лв.

**OSRAM
RETROFIT ЛУМЕННА DIMM**



Ø45x77 mm
матирана димируем
230 V LED E27 EQ 25 W
2700 K 250 lm Ra 80
G13119

16 лв.

**OSRAM
RETROFIT ЛУМЕННА DIMM**



Ø45x77 mm
матирана димируем
230 V LED E27 EQ 40 W
2700 K 470 lm Ra 80
G13015

17.50 лв.

**OSRAM
RETROFIT CLASSIC A DIMM**



Ø60x105 mm
прозрачно димируем
230 V LED E27 EQ 40 W
2700 K 470 lm Ra 80
G13110 **14.50 лв.**

**OSRAM
RETROFIT CLASSIC A DIMM**



Ø60x105 mm
прозрачно димируем
230 V LED E27 EQ 60 W
2700 K 806 lm Ra 80
G13111 **14.50 лв.**

**OSRAM
RETROFIT CLASSIC A DIMM**



Ø60x105 mm
прозрачно димируем
230 V LED E27 EQ 75 W
2700 K 1055 lm Ra 80
G13112 **22 лв.**

**OSRAM
RETROFIT CLASSIC A DIMM**



Ø60x105 mm
прозрачно димируем
230 V LED E27 EQ 100 W
2700 K 1521 lm Ra 80
G13123 **28 лв.**

**OSRAM
RETROFIT CLASSIC A DIMM**



Ø60x105 mm
матирана димируем
230 V LED E27 EQ 40 W
2700 K 470 lm Ra 80
G13099 **17.50 лв.**

**OSRAM
RETROFIT CLASSIC A DIMM**



Ø60x106 mm
матирана димируем
230 V LED E27 EQ 60 W
2700 K 806 lm Ra 80
G13026 **17.50 лв.**

**OSRAM
RETROFIT CLASSIC A DIMM**



Ø60x105 mm
матирана димируем
230 V LED E27 EQ 60 W
4000 K 806 lm Ra 80
G13027 **17.50 лв.**

**OSRAM
RETROFIT CLASSIC A DIMM**



Ø60x105 mm
матирана димируем
230 V LED E27 EQ 75 W
2700 K 1055 lm Ra 80
G13028 **24 лв.**

**OSRAM
RETROFIT CLASSIC A DIMM**



Ø60x105 mm
матирана димируем
230 V LED E27 EQ 75 W
4000 K 1055 lm Ra 80
G13477 **24 лв.**

**OSRAM
RETROFIT CLASSIC A**



Ø60x105 mm
матирана
230 V LED E27 EQ 100 W
2700 K 1521 lm Ra 80
G13029 **24 лв.**

**OSRAM
RETROFIT CLASSIC A DIMM**



Ø60x105 mm
матирана димируем
230 V LED E27 EQ 100 W
2700 K 1521 lm Ra 80
G13306 **28 лв.**

**OSRAM
RETROFIT CLASSIC A**



Ø70x118 mm
матирана
230 V LED E27 EQ 150 W
2700 K 2452 lm Ra 80
G13457 **48 лв.**

**OSRAM
ADV CLASSIC A DIMM**



Ø67x143 mm
матирана димируем
230 V LED E27 EQ 150 W
2700 K <200° 2452 lm Ra 80
G12237 **48 лв.**

**OSRAM
RETROFIT CLASSIC A**



Ø95x162 mm
матирана димируем
230 V LED E27 EQ 200 W
2700 K 3452 lm Ra 80
G13831 **68 лв.**

**OSRAM
RETROFIT CLASSIC A DIMM**



Ø90x184 mm
матирана димируем
230 V LED E27 EQ 200 W
2700 K 3452 lm Ra 80
G13832 **68 лв.**

**LED E27
TUBE**



Ø50x100 mm
230 V LED E27 7,5 W
3000 K ∠180° 700 lm Ra 80
G12985 ➔ **7.25 лв.**

**OSRAM
TUBE**



Ø36x116 mm
матирана
230 V LED E27 EQ 75 W
2700 K 1050 lm Ra 80
G13155 **16 лв.**

**OSRAM
PIN MICRO G4**



Ø10x30 mm
12 V LED G4 EQ 10 W
2700 K ∠300° 100 lm Ra 80
G13828 **22 лв.**

**OSRAM
PIN G4**



Ø13x36 mm
12 V LED G4 EQ 20 W
2700 K ∠300° 200 lm Ra 80
G13034 **14.50 лв.**

**OSRAM
PIN G4**



Ø14x40 mm
12 V LED G4 EQ 30 W
2700 K ∠320° 300 lm Ra 80
G13035 **17.50 лв.**

**OSRAM
PIN G9**



Ø16x60 mm
прозрачно стъкло
230 V LED G9 EQ 30 W
2700 K ∠320° 300 lm Ra 80
G13478 ➔ **22 лв.**

**OSRAM
PIN G9**



Ø15x46 mm
230 V LED G9 EQ 20 W
2700 K 200 lm Ra 80
G13715 **14.50 лв.**

**OSRAM
PIN G9**



Ø15x47 mm
230 V LED G9 EQ 30 W
2700 K ∠300° 320 lm Ra 80
G13036 **17.50 лв.**

**OSRAM
PIN G9 DIMM**



Ø16x52 mm
диммируем
230 V LED G9 EQ 30 W
2700 K 320 lm Ra 80
G13829 **35 лв.**

**OSRAM
PIN G9**



Ø19x52 mm
230 V LED G9 EQ 40 W
2700 K ∠300° 470 lm Ra 80
G13037 **24 лв.**

**OSRAM
PIN G9**



Ø19x52 mm
230 V LED G9 EQ 40 W
4000 K ∠300° 470 lm Ra 80
G13038 **24 лв.**

**OSRAM
PIN G9 DIMM**



Ø18x59 mm
диммируем
230 V LED G9 EQ 40 W
2700 K 470 lm Ra 80
G13830 **48 лв.**

**OSRAM
PIN G9**



Ø18x59 mm
230 V LED G9 EQ 50 W
2700 K ∠320° 600 lm Ra 80
G13464 **35 лв.**

**OSRAM
SPECIAL SLIM**



Ø18x90 mm
прозрачно
230 V LED B15d EQ 60 W
2700 K ∠320° 806 lm Ra 80
G13456 **78 лв.**

**OSRAM
SPECIAL SLIM DIMM**



Ø18x100 mm
прозрачно димируем
230 V LED B15D EQ 75 W
2700 K 1055 lm Ra 80
G13574 **98 лв.**

**OSRAM
SLIM LINE 118MM**



Ø20x118 mm
прозрачно
230 V LED R7S EQ 100 W
2700 K 1521 lm Ra 80
G13576 **48 лв.**

**OSRAM
LINE 118MM DIMM**



Ø28x118 mm
димируем
230 V LED R7S EQ 125 W
2700 K ∠300° 2000 lm Ra 80
G13044 **78 лв.**

**OSRAM
LINE 118MM DIMM**



Ø28x118 mm
прозрачно димируем
230 V LED R7s EQ 150 W
2700 K 2452 lm Ra 80
G13468 **120 лв.**

**OSRAM
SLIM LINE 78MM**



Ø20x78 mm
прозрачно
230 V LED R7S EQ 60 W
2700 K ∠300° 806 lm Ra 80
G13575 **32 лв.**

**OSRAM
LINE 78MM DIMM**

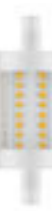

Ø29x78 mm
димируем
230 V LED R7S EQ 75 W
2700 K ∠300° 1055 lm Ra 80
G13043 **35 лв.**

**OSRAM
LINE 78MM DIMM**

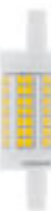

Ø28x78 mm
прозрачно димируем
230 V LED R7s EQ 100 W
2700 K 1521 lm Ra 80
G13467 **68 лв.**

**OSRAM
HALO PIN G9**



Ø14x43 mm
прозрачно димируем
230 V G9 EQ 25 W
2700 K 235 lm Ra 100
G13122 **9.80 лв.**

**OSRAM
HALO PIN G9**



Ø14x43 mm
прозрачно димируем
230 V G9 EQ 40 W
2700 K 460 lm Ra 100
G13045 **9.80 лв.**

**OSRAM
HALO LINE 78 MM**



Ø12x78 mm
прозрачно димируем
230 V R7S EQ 60 W
2900 K 750 lm Ra 100
G13047 **17.50 лв.**

**OSRAM
MR16 DIMM**



Ø50x44 mm
диммируем
12 V LED GU5,3 EQ 35 W
3000 K ∠36° 345 lm Ra 90
G13960 **NEW** **24 лв.**

**OSRAM
PRO MR16 DIMM**



Ø51x46 mm
диммируем
12 V LED GU5,3 EQ 20 W
3000 K ∠36° 230 lm Ra 97
G12234 **22 лв.**

**OSRAM
MR16 DIMM**



Ø50x44 mm
диммируем
12 V LED GU5,3 EQ 50 W
3000 K ∠36° 621 lm Ra 90
G13705 **35 лв.**

**OSRAM
PAR16 DIMM**



Ø51x55 mm
диммируем
230 V LED GU10 EQ 35 W
2700 K ∠36° 230 lm Ra 90
G13120 **16 лв.**

**OSRAM
ADV PAR16 DIMM**



Ø51x55 mm
диммируем
230 V LED GU10 EQ 35 W
3000 K ∠36° 230 lm Ra 90
G11837 **16 лв.**

**OSRAM
ADV PAR16 DIMM**



Ø50x52 mm
диммируем
230 V LED GU10 EQ 35 W
4000 K ∠36° 230 lm Ra 90
G12206 **16 лв.**

**OSRAM
PRO PAR16 DIMM**



Ø51x55 mm
диммируем
230 V LED GU10 EQ 35 W
3000 K ∠36° 230 lm Ra 97
G11852 **22 лв.**

**OSRAM
ADV PAR16 DIMM**



Ø50x52 mm
диммируем
230 V LED GU10 EQ 50 W
2700 K ∠36° 350 lm Ra 90
G11840 **17.50 лв.**

**OSRAM
ADV PAR16 DIMM**



Ø51x55 mm
диммируем
230 V LED GU10 EQ 50 W
3000 K ∠36° 350 lm Ra 90
G11841 **17.50 лв.**

**OSRAM
ADV PAR16 DIMM**



Ø50x52 mm
диммируем
230 V LED GU10 EQ 50 W
4000 K ∠36° 350 lm Ra 90
G12207 **17.50 лв.**

**OSRAM
PAR16**



Ø51x55 mm
230 V LED GU10 EQ 50 W
2700 K ∠120° 350 lm Ra 80
G12232 **12 лв.**

**OSRAM
ADV PAR16 DIMM**



Ø50x52 mm
диммируем
230 V LED GU10 EQ 80 W
3000 K ∠36° 550 lm Ra 90
G12065 **26 лв.**

**OSRAM
PAR16 DIMM**



Ø51x54 mm
диммируем
230 V LED GU10 EQ 80 W
4000 K ∠36° 575 lm Ra 90
G13041 **26 лв.**

**OSRAM
PAR16 DIMM**



Ø50x52 mm
диммируем
230 V LED GU10 EQ 80 W
2700 K ∠120° 575 lm Ra 90
G13040 **26 лв.**

**OSRAM
PAR16 DIMM**



Ø50x52 mm
диммируем
230 V LED GU10 EQ 100 W
3000 K ∠36° 750 lm Ra 80
G13706 **38 лв.**

**OSRAM
PAR16**



Ø50x53 mm
бяло
230 V LED GU10 EQ 35 W
2700 K ∠36° 230 lm Ra 80
G13465 8.50 лв.

**OSRAM
PAR16**



Ø50x53 mm
бяло
230 V LED GU10 EQ 50 W
2700 K ∠36° 350 lm Ra 80
G13466 12 лв.

**ALFA
69**



Ø69x70 mm
сребърно сиво/хром
230 V LED GU10 6 W
3000 K ∠24° 300 lm Ra 80
G13406 22 лв.

**ALFA
69**



Ø69x70 mm
сребърно сиво/хром
230 V LED GU10 6 W
4000 K ∠24° 300 lm Ra 80
G13407 22 лв.

**OSRAM
PRO AR111 DIMM**



Ø111x62 mm
диммируем
12 V LED G53 EQ 50 W
3000 K ∠24° 450 lm Ra 90
G13722 78 лв.

**OSRAM
PRO AR111 DIMM**



Ø111x62 mm
диммируем
12 V LED G53 EQ 100 W
2700 K ∠24° 950 lm Ra 90
G13723 98 лв.

**OSRAM
PRO AR111 DIMM**



Ø107x55 mm
диммируем
12 V LED G53 EQ 75 W
4000 K ∠24° 800 lm Ra 97
G13724 88 лв.

**OSRAM
PRO AR111 DIMM**

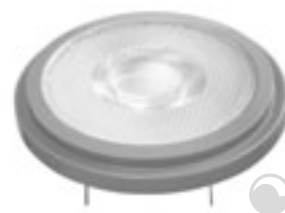

Ø111x62 mm
диммируем
12 V LED G53 EQ 50 W
3000 K ∠40° 450 lm Ra 97
G13655 78 лв.

**OSRAM
PRO AR111 DIMM**



Ø111x62 mm
диммируем
12 V LED G53 EQ 75 W
3000 K ∠40° 800 lm Ra 97
G13656 88 лв.

**OSRAM
PRO AR111 DIMM**



Ø111x62 mm
диммируем
12 V LED G53 EQ 75 W
3000 K ∠24° 800 lm Ra 97
G13657 88 лв.

**LED
ES111**



Ø111x70 mm
бяло
230 V LED GU10 12 W
3000 K ∠45° 1000 lm Ra 80
G12723 24 лв.

**LED
ES111**



Ø111x70 mm
сиво
230 V LED GU10 12 W
3000 K ∠45° 1000 lm Ra 80
G12724 24 лв.

**LED
ES111**



Ø111x70 mm
бяло
230 V LED GU10 12 W
4000 K ∠45° 1000 lm Ra 80
G12725 24 лв.

**LED
ES111**



Ø111x70 mm
сиво
230 V LED GU10 12 W
4000 K ∠45° 1000 lm Ra 80
G12726 24 лв.

**OSRAM
R50 DIMM**



Ø50x85 mm
диммируем
230 V LED E14 EQ 60 W
2700 K ∠36° 345 lm Ra 90
G13147

24 лв.

**OSRAM
R63 DIMM**



Ø63x105 mm
диммируем
230 V LED E27 EQ 60 W
2700 K ∠36° 345 lm Ra 90
G13148

28 лв.

**OSRAM
R80 DIMM**



Ø80x115 mm
диммируем
230 V LED E27 EQ 100 W
2700 K ∠36° 670 lm Ra 80
G13149

35 лв.

**OSRAM
PAR20 DIMM**



Ø65x85 mm
диммируем
230 V LED E27 EQ 50 W
2700 K ∠36° 345 lm Ra 90
G13020

24 лв.

**OSRAM
ADV PAR30 DIMM**



Ø95x93 mm
диммируем
230 V LED E27 EQ 75 W
2700 K ∠36° 633 lm Ra 90
G12067

48 лв.

**OSRAM
ADV PAR38 DIMM**



Ø120x132 mm
диммируем
230 V LED E27 EQ 120 W
2700 K ∠30° 1035 lm Ra 80
G12068

68 лв.



**OSRAM
PAR16 GLOWDIM**



Ø50x54 mm
диммируем
230 LED GU10 EQ 50 W
2700 K ∠36° 350 lm Ra 80
G13185

22 лв.

**OSRAM
ADV СВЕЦ GLOWDIM**



Ø38x105 mm
матирана диммируем
230 V LED E14 EQ 40 W
2700 K 470 lm Ra 80

G12209 % **17.50 лв.**

**OSRAM LEDINESTRA
1P 30 DIMM**

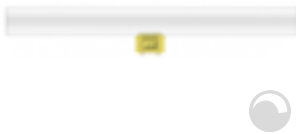

Ø300 mm
матирана димируем
230 V LED S14d EQ 27 W
2700 K 275 lm Ra 80
G11860 **78 лв.**

**OSRAM LEDINESTRA
1P 50 DIMM**



Ø500 mm
матирана димируем
230 V LED S14d EQ 40 W
2700 K 470 lm Ra 80
G11862 **88 лв.**

**OSRAM LEDINESTRA
2P 30 DIMM**

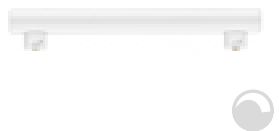

Ø300 mm
матирана димируем
230 V LED S14s EQ 27 W
2700 K 275 lm Ra 80
G11859 **78 лв.**

**OSRAM LEDINESTRA
2P 50 DIMM**



Ø500 mm
матирана димируем
230 V LED S14s EQ 40 W
2700 K 470 lm Ra 80
G11861 **88 лв.**

**OSRAM LEDINESTRA
2P 100 DIMM**



Ø29x1000 mm
матирана димируем
230 V LED S14s EQ 75 W
2700 K 1055 lm Ra 80
G12251 **178 лв.**

**OSRAM
DULUX L**



Ø413 mm
матирана
230 V LED 2G11 EQ 36 W
3000 K 2070 lm Ra 80
G13469 **78 лв.**

**OSRAM
DULUX L**



Ø413 mm
матирана
230 V LED 2G11 EQ 36 W
4000 K 2300 lm Ra 80
G13470 **78 лв.**

**OSRAM
STAR**



Ø75x28 mm
230 V LED GX53 EQ 40 W
2700 K ∠120° 470 lm Ra 80
G13032 **22 лв.**

**OSRAM
STAR**



Ø75x28 mm
230 V LED GX53 EQ 40 W
4000 K ∠120° 470 lm Ra 80
G13033 **22 лв.**

**PUC
КРУШКА**



Ø74x27 mm
230 V LED GX53 7 W
3000 K ∠105° 560 lm Ra 80
G12340 **16 лв.**





АКСЕСОАРИ



DRIVER

LED драйвер 350mA.

DRIVER LED 1-3W

350 mA 4,2W

G13124

12 лв.

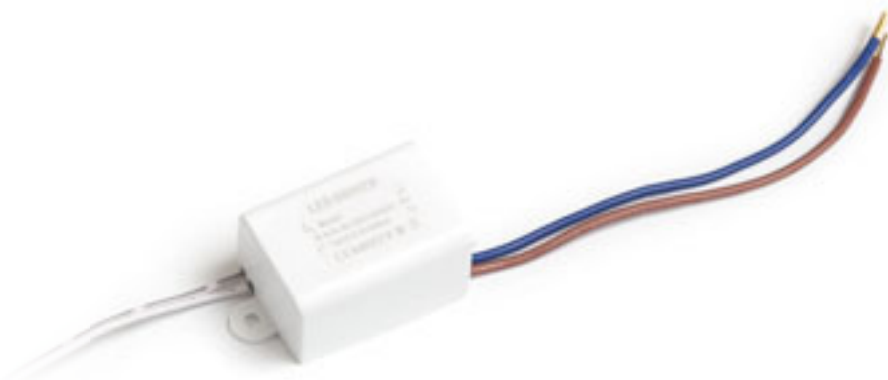
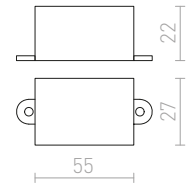

DRIVER

LED драйвер 700mA.

DRIVER LED 1x3W

700 mA 3 W

G13125

12 лв.

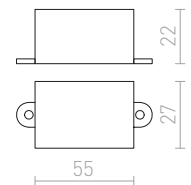

DRIVER

LED драйвер 350mA.

DRIVER LED 3-8W

350 mA 8,5 W

G13008

58 лв.

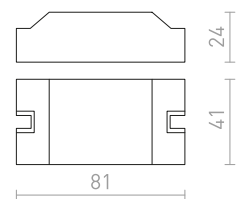

DRIVER

LED драйвер 350mA.

DRIVER LED 7-15W

350 mA 16 W

G13806

17.50 лв.

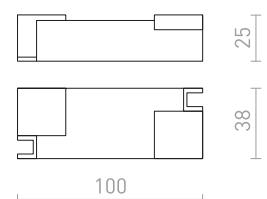



ТРАФО 12V

Трансформатор 12 AC.

ТРАФО 20-70W 12V AC DIMM

12 V 70 W

G13002

38 лв.

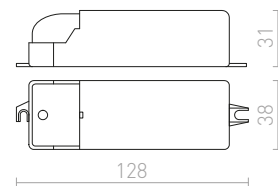

диммируем



ТРАФО 12V

Трансформатор 12 AC.

ТРАФО 35-105W 12V AC DIMM

12 V 105 W

G13003

48 лв.

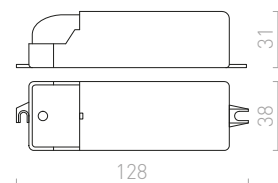

диммируем



ТРАФО 12V

Трансформатор 12 AC.

ТРАФО 50-150W 12V AC DIMM

12 V 150 W

G13004

120 лв.

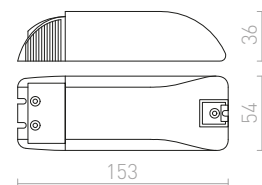

диммируем



DRIVER

LED драйвер 500mA 9-18W. TRIAC димирание.

DRIVER LED 9-18W DIMM

500 mA max 18 W

G13840

78 лв.

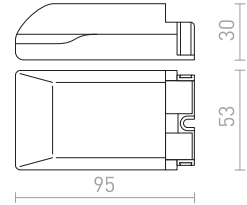

димируем



DRIVER

LED драйвер 700mA 3x3W. TRIAC димирание.

DRIVER LED 3x3W DIMM

700 mA 10 W

G13009

68 лв.

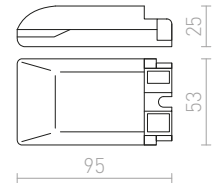

димируем



IP67

ТРАФО 12V=

Трансформатор 12V DC

ТРАФО 0-20W

230 V/12 V= 20 W IP67

G14018

48 лв.

NEW

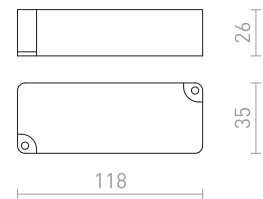

ТРАФО 24V=

Трансформатор 24V DC.

ТРАФО 0,5-20W

24= 20 W

G13006

98 лв.

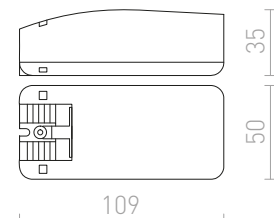



IP44

IP-BOX

Съединителна кутия за мокри среди. Подходяща за кабели 3x1,5.

IP-BOX

IP44

G12582 бяло

3.20 лв.

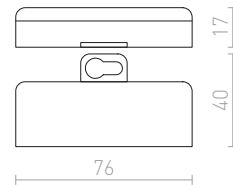

IP67

IP-BOX

Съединителна връзка за външна среда. Подходяща за кабели 3x1,5.

IP-BOX

230 V IP67

G12984

12 лв.

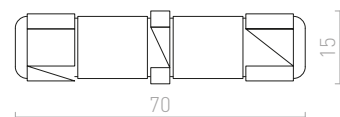

IP65

IP-BOX

Съединителна връзка за външна среда. Подходяща за кабели 3x1,5.

IP-BOX

230 V IP65

G12983

7.50 лв.

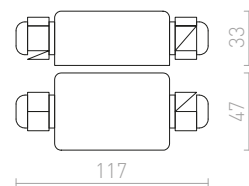

IP68

IP-BOX

Кабелна връзка за външна употреба. Подходяща за кабели 2x1,5. Доставка се с 4 шайби и 2 тапи.

IP-BOX IP68

IP68

G13846 черно

24 лв.

NEW

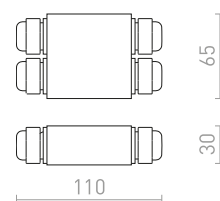



SENSOR

Адаптер на фасунга E27 с вграден сензор за движение.

SENSOR E27

230 V E27 60 W ∠360°

G12752

22 лв.

%

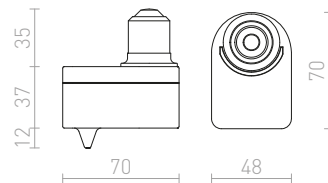

SENSOR

Сензор за движение за монтаж на таван или стена.

SENSOR ТАВАННА

230 V max 2000 W ∠360°

G12754

25 лв.

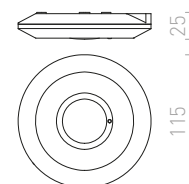

SENSOR

Сензор за движение за вграждане в подходящи осветителни тела.

SENSOR ЗА МОНТАЖ В ОСВЕТИТЕЛНОТО ТЯЛО

230 V max 1200 W ∠360°

G12755 бяло

22 лв.

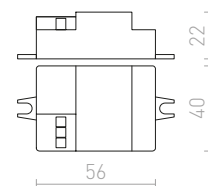

IP-BOX

Устойчив капак за защита на сензора за движение G12755 във влажна среда.

IP-BOX ЗА СЕНЗОР G12755

IP65

G12756

9 лв.

%

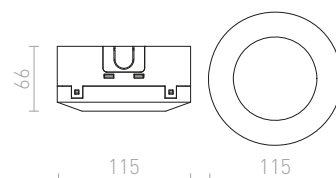

IP65





SENSOR

Сензор за движение с външен сензор на кабел. Външният сензор се използва само за откриване (определяне) на интензитета на светлината за правилната функция на сензора.

SENSOR ЗА ОКАЧЕН ТАВАН

max 1200 W ∠360°

G12753 бяло

28 лв.

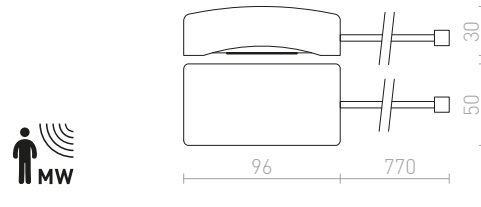

SENSOR

Сензор за движение за монтаж в осветителни тела.

SENSOR ЗА МОНТАЖ НА ВЪНШНА ЛАМПА

230 V max 500 W ∠180° IP65

G12757 бяло

12 лв.

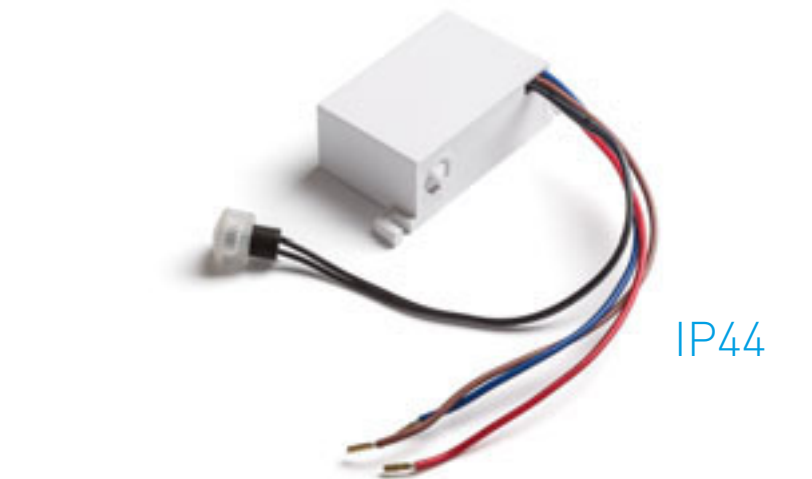
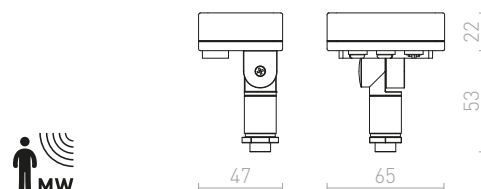

DARK SENSOR

Сензор за дневна светлина с външен детектор.

DARK SENSOR 5-50 LUX ВГРАДЕН

230 V IP44

G12758 бяло

9.50 лв.

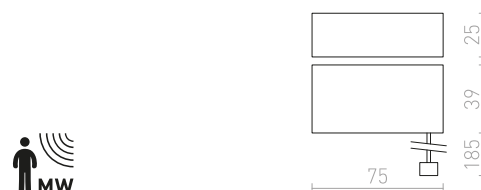

DARK SENSOR

Сензор за дневна светлина за външна употреба.

DARK SENSOR 2-100 LUX МОНТИРАН

230 V IP44

G12759 черно

16 лв.

G13528 бяло

16 лв.

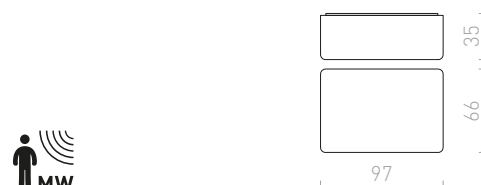

1F шина	532-533	BABYMOON висяща или подова	630-631	CADENZA за монофазна шина	540-541
A		BAHIA за трифазна шина	504-505	CADENZA за трифазна шина	506-507
ABAX stojanová	638-639	BALEA за монтаж на шкаф	190-191	CALLUM стенна	210-211
ACASA вградена	446-447	BAROQUE стенна	310-311	CAMARGUE стенна	660-661
ACUA вградена	400-401	BARRY таванна	100-101	CAMINO настолна	338-339
ADAGIO стенна	196-197	BEACON стенна	630-631	CAMINO настолна лампа с абажур	338-339
AGATE стенна	250-251	BEAT висящ абажур	572-573	CAMINO висяща	16-17
AGATE таванна	138-139	BEAU MONDE висяща	34-35	CANTO декоративен пръстен	132-133
AGNETA за еднофазна шина висяща	554-555	BEEBA за монофазна шина	544-545	CANTO таванна без декоративен пръстен	132-133
AGNETA за трифазна шина висяща	522-523	BEEBA за трифазна шина	510-511	CARISSIMA висяща	70-71
AGNETA повърхностен монтаж	310-311	BEJA стенна	684-685	CARRE стенна	240-241
AGNETA висяща	64-65	BELENOS за монофазна шина	540-541	CASSABLANCA висяща	76-77
AIM с огъваемо рамо	304-305	BELENOS за монофазна шина висяща	552-553	CASSAMBA стенна	186-187
AINO висяща	30-31	BELENOS за трифазна шина	508-509	CASSIE стенна	316-317
AKORD вградена в стената	722-723	BELENOS за трифазна шина висяща	526-527	CASUAL абажур	590-591
ALFA	740-741	BELENOS таванна	126-127	CELEIA повърхностен монтаж	310-311
ALGOT настолна	338-339	BELENOS висяща	62-63	CELEIA настолна	342-343
ALLEGRO DIMM таванна	154-155	BELI вградена	396-397	CHIC стенна	228-229
ALVIS подова стойка	612-613	BELLA вградена	392-393	CHICAGO стенна	666-667
ALVIS стойка за настолна лампа	612-613	BELLINI за еднофазна шина висяща	548-549	CHLOE стенна	252-253
ALVIS абажур за настолна лампа	576-577	BELLINI за трифазна шина	516-517	CHOIX стенна	692-693
ALVIS/AMBITUS подова	352-353	BELLINI висяща	42-43	CHOUPETTE стенна регулируема	278-279
ALVIS/AMBITUS настолна	322-323	BEND стенна дъговидна основа	608-609	CHOUPETTE за монофазна шина	552-553
ALVIS/ILUSION подова	352-353	BENITA стенна	228-229	CHOUPETTE за трифазна шина	520-521
ALVIS/RIDICK подова	352-353	BERIT таванна	140-141	CHOUPETTE висяща	26-27
ALVIS/RON настолна	324-325	BERMUDA вградена	398-399	CINDY висяща	32-33
AMADEUS стенна	282-283	BIANCA вградена	416-417	CIRA таванна	98-99
AMARO вградена	474-475	BIARITZ стенна	242-243	CLAIRE стенна	658-659
AMBER стенна	262-263	BJORK вградена	448-449	CLANK висяща	22-23
AMBITUS подова	352-353	BLONDIE за монофазна шина	554-555	CLUB вградена	470-471
AMBITUS абажур за подова лампа	576-577	BLONDIE за трифазна шина	522-523	CLYDE стенна	634-635
AMBITUS стойка за подова лампа	612-613	BLONDIE висяща	66-67	CLYDE подова	634-635
AMBITUS стойка за настолна лампа	612-613	BLUESTAR за забождане	698-699	COCO висяща	20-21
AMBITUS абажур за настолна лампа	576-577	BOB с огъваемо рамо	306-307	COIMBRA вградена	428-429
AMBITUS/ALVIS настолна	322-323	BOBO стенна	264-265	COLES таванна	120-121
AMENITY стенна	194-195	BOBO подова	642-643	COLES таванна насочваща се	120-121
AMICI висяща силикон	26-27	BODIE стенна	228-229	COLIN таванна	116-117
AMIGA DIMM	394-395	BOGARD удължител за висяща лампа	62-63	COMODO стенна	672-673
ANDANTE стенна	668-669	BOGARD стенна	286-287	CONDU таванна	126-127
ANIKA настолна	342-343	BOGARD таванна	126-127	CONFETTI висяща	20-21
ANTE стенна	226-227	BOGARD висяща	62-63	CONNOR за монофазна шина	542-543
APRIORI	398-399	BOLLY повърхностен монтаж	206-207	CONNOR за трифазна шина	506-507
AQILA стенна	262-263	BOLLY таванна	106-107	CONNOR таванна	130-131
ARANA таванна	104-105	BOLLY висяща	36-37	CONNOR абажур	574-575
ARAQ стенна	278-279	BONDY вградена	438-439	CONNY настолна абажур	574-575
ARAQ за еднофазна шина висяща	548-549	BONNIE стенна	634-635	CONNY абажур	574-575
ARAQ за трифазна шина висяща	520-521	BONNIE подова	634-635	COPA за монофазна шина	546-547
ARAQ висяща	64-65	BONO повърхностен монтаж	114-115	COPA за трифазна шина	516-517
ASHLEY стенна	224-225	BORA за забождане	700-701	COPA висяща	64-65
ASPRO абажур	572-573	BORA стенна	696-697	CORAZON	204-205
ASTERI висяща	76-77	BOSANNA подова	632-633	CORDOBA за забождане	698-699
ASTERIA вградена	470-471	BOSANOVA подова	632-633	COROA висяща	44-45
ASTON за трифазна шина	522-523	BOULOGNE подова	354-355	CORONA висяща	42-43
ASTON висяща	66-67	BOURDON стенна	682-683	CORTINA стойка за подова лампа	616-617
ASTOR	402-403	BRAN вградена	404-405	CORTINA стойка за настолна лампа	616-617
ASTRAL висяща	32-33	BROADWAY настолна	326-327	CORTINA/JAKARANDA подова	362-363
ASTROMET висяща	32-33	BROADWAY висяща лампа подвижна	52-53	COSMO за забождане	700-701
ATHI стенна	238-239	BROADWAY висяща с рамо	54-55	COWLEY стенна	230-231
ATLANTA повърхностен монтаж	238-239	BRUXEL стенна	238-239	COZY настолна	346-347
AWE таванна	100-101	BUCKY за трифазна шина	524-525	CRESCENDO стенна	200-201
AZRIA висяща	42-43	BUCKY висяща	24-25	CRESCENT стенна	232-233
B		BUGSY стенна	316-317		
BABADES за монофазна шина	552-553	BUGSY подова	370-371	D	
BABADES за трифазна шина	526-527	BUGSY настолна	344-345	DADA вградена	450-451
BABADES висяща	70-71	BURTON за трифазна шина	528-529	DADOS висяща	50-51
BABU висяща	40-41	BURTON висяща	16-17	DAFFY стенна	242-243
		C		DAG вградена	418-419
		CABOX стенна	674-675	DAISY висящ абажур	572-573
				DAN вградена	426-427

DANDY вградена	418-419	ETESIAN подова	360-361	H	
DANTE подова	358-359	EUTRAC Трифазна шина	490-491	HAREN повърхностен монтаж	278-279
DARIO декоративен пръстен	128-129	EZRA висяща	22-23	HAY стенна	234-235
DARIO за монофазна шина	542-543			HEAVY DUTY външен прожектор	702-703
DARIO за трифазна шина	506-507	F		HEIDI настолна	338-339
DARIO таванна	128-129	FABIO висящ комплект	602-603	HEIDI висяща	14-15
DARK SENSOR монтиран	750-751	FACA вградена	722-723	HEX висящ комплект лампи	598-599
DARK SENSOR вграден	750-751	FADO стенна	280-281	HIDE стенна	668-669
DEJAVU вградена	480-481	FADO подова	370-371	HUDSON стенна	218-219
DELISA абажур	580-581	FADO настолна	346-347	HUE DIMM таванна	152-153
DELTA стенна	666-667	FANCY висяща	28-29	HUE DIMM вградена	454-455
DELTA повърхностен монтаж	664-665	FANGIO за трифазна шина	504-505	HUE таванна	150-151
DESMOND стенна	250-251	FAO стенна	204-205	HUE вградена	452-453
DESTY за монофазна шина	554-555	FAROS външна лампа	704-705		
DESTY за трифазна шина	526-527	FAX за трифазна шина	512-513	I	
DESTY висяща	64-65	FIATLUX висяща	28-29	ICAR за монофазна шина	552-553
DEZA квадратна	112-113	FIT 1 м. кабел	618-619	ICAR висяща	26-27
DIDO стенна	248-249	FIT 1 м. текстилен кабел	618-619	ILLUSION абажур	578-579
DIFFUSER	588-589	FIT текстилен кабел	618-619	ILUSIA висяща	16-17
DIFFUSER PRIZMA	582-583	FIZZ насочваща се	440-441	IMPERIA стенна	196-197
DINGO насочваща се	424-425	FLAP стенна	308-309	IMPERISO	184-185
DINGO фиксирана	422-423	FLATLINE за трифазна шина	496-497	INCA	404-405
DINGO вградена	426-427	FLORIDA висяща	14-15	INEZ	392-393
DINO насочваща се	426-427	FLORIO	202-203	INTRO	476-477
DIREZZA за забождане	698-699	FOCUS DIMM за монофазна шина	536-537	IP-BOX	748-749
DIREZZA стенна	694-695	FOCUS DIMM за трифазна шина	498-499	IP-BOX за сензор G12755	750-751
DIXIE стенна	688-689	FOND стенна	238-239	IPSO	428-429
DOUBLE абажур	586-587	FORZA за монофазна шина	540-541	IPSO фиксирана	428-429
DRIVER	746-747	FORZA за трифазна шина	508-509	IRIA вградена	464-465
DRIVER DIMM	748-749	FOX външен прожектор	694-695	ISLA вградена	404-405
DUBLIN повърхностен монтаж	208-209	FRISCO стенна	304-305	ITAKA стенна	710-711
DUDE стенна	290-291	FRISCO настолна	344-345		
DUDE за монофазна шина	540-541	FRUTTI за трифазна шина	528-529	J	
DUDE за трифазна шина	508-509	FRUTTI висяща	18-19	JACK стенна	234-235
DUDE повърхностен монтаж	290-291			JACK за трифазна шина	528-529
DUGME	292-293	G		JACK таванна	118-119
DURANT стенна	662-663	GAN стенна	230-231	JACK висяща	16-17
		GAP вградена	722-723	JAKARANDA абажур	578-579
E		GARBO настолна	342-343	JAMAICA висяща	24-25
EDIKA подова	360-361	GARDETTE подова	356-357	JAMES DIMM таванна	140-141
EDIKA настолна	330-331	GARDETTE настолна	324-325	JERSEY стенна	218-219
EIGHT за трифазна шина висяща	518-519	GARDIEN подова	642-643	JOLI стенна	310-311
EIGHT таванна	108-109	GARNISH за трифазна шина	518-519	JOLI настолна	344-345
EIGHT висяща	46-47	GARNISH висяща	46-47	JULIETTA за монофазна шина	550-551
EILEEN таванна	110-111	GARNRET стенна	636-637	JULIETTA за трифазна шина	516-517
EKE стенна	304-305	GARY за забождане	700-701	JULIETTA висяща	40-41
EL PASO настолна	324-325	GAVIN стенна	670-671		
ELECTRA	430-431	GAYA	136-137	K	
ELIA стенна	632-633	GERI стенна	680-681	KANE стенна	678-679
ELIA подова	632-633	GIFT висяща	48-49	KAY вградена	416-417
ELICA външна лампа	466-467	GIGI стенна	680-681	KAYA стенна	308-309
ELICA вградена	466-467	GINA стенна	228-229	KEIG таванна	650-651
ELISA за монофазна шина	554-555	GINA таванна	116-117	KEITH настолна стойка с USB	614-615
ELISA за трифазна шина	530-531	GINO стенна	662-663	KEITH/ALVIS настолна с USB	326-327
ELISA висящ комплект лампи	600-601	GIULIA за еднофазна шина	550-551	KEITH/AMBITUS настолна с USB	328-329
ELISEO стенна	284-285	GIULIA за трифазна шина	520-521	KEITH/DELISA настолна с USB	326-327
ELISEO повърхностен монтаж	300-301	GIULIA висяща	58-59	KEITH/RON настолна с USB	334-335
ELLA висяща	14-15	GLAMOUR висяща	28-29	KELLY DIMM стенна	298-299
ENCOMBRE висяща	20-21	GLANS стенна	212-213	KELLY DIMM полувградена	296-297
ENKI	138-139	GLOSSY	302-303	KELLY DIMM таванна	130-131
ENZO висящ комплект	602-603	GLOSSY с огъваемо рамо	302-303	KELLY DIMM вградена	432-433
EQUA	398-399	GOLDIE висяща	72-73	KELLY стенна	296-297
ESICA таванна	108-109	GORDIQ вградена	478-479	KELLY за трифазна шина	512-513
ESME висяща	18-19	GORRA таванна	100-101	KENNY декоративен пръстен	288-289
ESPLANADE подова	358-359	GRANADA	434-435	KENNY повърхностен монтаж	288-289
ESPLANADE настолна	330-331	GRANDE таванна	96-97	KENNY таванна	288-289
ESPLANADE висяща	26-27	GRANITA стенна	228-229	KICK вградена	472-473
ESSEX стенна	248-249	GUN за забождане	698-699	KIM таванна	110-111
ESTRA висяща	48-49			KOMBIX висящ комплект	596-597

KORSO стенна	248-249	MARINA стенна	198-199	NYC стойка за подова лампа	616-617
KUBI	686-687	MARIO	246-247	NYC стойка за настолна лампа	616-617
KUBIS стенна	234-235	MARVEL таванна	142-143	NYC/CONNY подова	364-365
L					
LALA за монофазна шина	542-543	MARVEL насочваща се	142-143	NYC/CONNY настолна	332-333
LALO висяща	30-31	MARVEL таванна	142-143	NYC/ILUSION подова	360-361
LAMBRINA	734-735	MAUI настолна стойка	614-615	NYC/RON подова	362-363
LARISA DIMM таванна	148-149	MAUI/ALVIS настолна	326-327	NYC/RON настолна	334-335
LARISA таванна	146-147	MAUI/AMBITUS настолна	328-329	NYC/TEMPO подова	366-367
LARISA висяща	76-77	MAUI/CONNY настолна	332-333	NYC/TEMPO настолна	336-337
LAURA настолна	330-331	MAVRO DIMM за линейна шина	538-539	O	
LEA стенна	252-253	MAVRO DIMM за трифазна шина	502-503	ONYX стенна	248-249
LED	740-741	MAVRO DIMM висяща	60-61	OPTIMUS за монофазна шина	536-537
LED E27	738-739	MAVRO за монофазна шина	538-539	OPTIMUS за трифазна шина	500-501
LED MODUL	728-729	MAVRO за еднофазна шина висяща	552-553	OPTIMUS таванна	312-313
LED PROFILE повърхностен монтаж 1м	562-563	MAVRO за трифазна шина	502-503	OPTIMUS висяща	62-63
LED PROFILE вградена 1м	564-565	MAVRO за трифазна шина висяща	526-527	ORB	724-725
LED STRIP	560-561	MAVRO за трифазна шина висяща	60-61	ORB вградена	724-725
LED STRIP driver	556-557	MAVRO за трифазна шина висяща	134-135	ORIN таванна	112-113
LED STRIP LED лента 5м	558-559	MAVRO за трифазна шина висяща	134-135	ORIT стенна	314-315
LED STRIP източник за захранване	560-561	MAVRO за трифазна шина висяща	86-87	OSRAM	732-733
LED STRIP зареждане	560-561	MAVRO за трифазна шина висяща	170-171	OSRAM 78 мм	738-739
LED STRIP пряк конектор	560-561	MAVRO за трифазна шина висяща	466-467	OSRAM DIMM	734-735
LED STRIP конектор	560-561	MAVRO за трифазна шина висяща	154-155	OSRAM GLOWdim	742-743
LED STRIP за тъмняване с дистанционно	560-561	MAVRO за трифазна шина висяща	78-79	OSRAM луменна	730-731
LED STRIP WiFi контролер	556-557	MAVRO за трифазна шина висяща	114-115	OSRAM луменна DIMM	736-737
LEDA вградена	444-445	MAYO таванна насочваща се	392-393	OSRAM SPIRAL	734-735
LEROY	404-405	ME таванна цилиндрична	112-113	OSRAM свещ	736-737
LESA стенна	692-693	MEGALOS тяло	446-447	OSRAM свещ DIMM	736-737
LEVIA стенна	192-193	MELISA таванна	106-107	OSRAM свещ GLOWdim	742-743
LEVIA комплект държачи за шкаф	192-193	MEMPHIS вградена в стената	72-73	OSRAM LEDINESTRA DIMM	742-743
LEVITA висяща регулируема	52-53	MENSA таванна	74-75	OTIS таванна	122-123
LINN стенна	206-207	MENSA висяща	74-75	OWEN DIMM вградена	394-395
LINN повърхностен монтаж	206-207	MERANO таванна	426-427	P	
LISA висящ комплект	602-603	MERGO вградена	244-245	PALEA	188-189
LIZ висяща	50-51	MERIDO таванна	244-245	PANON стенна	184-185
LIZARD вградена	438-439	MERIKO фиксирана	242-243	PARAGNA стенна	188-189
LIZZI стенна	644-645	MERINGUE таванна	280-281	PARIS за монтаж на шкаф	190-191
LIZZI таванна	644-645	MERYLYN висяща	136-137	PASADENA	436-437
LOLA таванна	110-111	MEZZO DIMM таванна	200-201	PASADENA вградена	436-437
LOLLIPOP за трифазна шина	502-503	MEZZO висящ комплект таванни лампи	442-443	PEKKO стенна	248-249
LOPE стенна	214-215	MIA вградена	646-647	PER вградена	474-475
LOPE абажур	592-593	MICO стенна	674-675	PER настолна	328-329
LOPE висяща	30-31	MICO стенна	646-647	PERISA стенна	194-195
LORCA за забждане	700-701	MIDZACK стенна	134-135	PERTH стенна с LED прожектор	220-221
LOYD таванна	56-57	MIG стенна	244-245	PERTH подова	366-367
LUISA стенна	186-187	MILANO таванна	134-135	PERTH настолна	328-329
LULU подова	364-365	MIRANDA стенна	336-337	PESANTE вградена	462-463
LULU настолна	332-333	MIRO вградена	440-441	PESANTE висяща	82-83
LUNA за еднофазна шина	546-547	MIZZI	186-187	PIA стенна	680-681
LUNA за трифазна шина	514-515	MIZZI стенна	76-77	PIPER стенна	682-683
LUNA висяща	36-37	MIZZI стенна	524-525	PIXIE с огъваемо рамо за трифазна шина	512-513
LUNEA висяща triplex	38-39	MIZZI NEW стенна	68-69	PIXIE насочваща се	128-129
LUTON подова стойка	614-615	MOCCA таванна	226-227	PIXIE за трифазна шина	512-513
LUTON/ILUSION подова	354-355	MOIRE стенна	340-341	PIXIE таванна	128-129
LUTON/RIDICK подова	354-355	MOMA насочваща се	692-693	PLAZA LED спот за стена	222-223
LUTON/RON подова	356-357	MOMA таванна	594-595	PLAZA подова	366-367
M					
MADISON стенна	224-225	MONACO настолна	446-447	PLAZA настолна	336-337
MADISON таванна лампа с рамо	54-55	MONE наклоняваща се	576-577	POINT стенна	306-307
MAJESTIC	398-399	MONET стенна	18-19	POLLOCK висяща	24-25
MANTOVA таванна	136-137	MONETA DIMM висяща	356-357	PONDER стенна / подова	640-641
MARA таванна	124-125	MONROE за трифазна шина	390-391	PONDER подова	640-641
MARCO вградена	470-471	MONROE висяща	246-247	PONTA прожектор със сензор	696-697
MAREA стенна	188-189	MONTANA стенна	252-253	POSTE таванна основа	604-605
MARENGA вградена	406-407	MONTANA настолна	250-251	PRAGMA подова	368-369
MARGO висяща	66-67	MORA стенна	340-341	PRIO LED стенна	254-255
N					
		MORE основа за висящи лампи	610-611	PRODIGI за трифазна шина	504-505
		MURO вградена	576-577	PUC крушка	742-743
		NANCY висяща		PULIRE за монофазна шина	548-549
		NAUTIC подова			
		NAVY вградена			
		NAXOS стенна			
		NEMAN стенна			
		NICK стенна			
		NIZZA настолна			
		NIZZA стойка за настолна лампа			
		NIZZA абажур			

PULIRE висяща	44-45	SIENA за монофазна шина	542-543	TRIX висящ комплект	604-605
PURINA за монофазна шина	544-545	SINTRA за трифазна шина	524-525	TUBA стенна	242-243
PURINA за трифазна шина	510-511	SINTRA висяща	68-69	TUBA таванна	132-133
Q					
QUADRA таванна	650-651	SIV повърхностен монтаж	682-683	TUTTI за трифазна шина	528-529
QUO вградена	420-421	SPLENDER повърхностен монтаж	168-169	TUTTI висяща	18-19
R					
RADICAL висяща	14-15	SPLENDER вградена	460-461	TWIST стенна	254-255
RAGG вградена	476-477	SNAZZY	128-129	U	
RALLONG таванна основа	594-595	SOBER вградена	442-443	UKKO стенна	250-251
RALLONG висяща основа	594-595	SOCORRO повърхностен монтаж	168-169	V	
RARA висяща	22-23	SOCORRO вградена	460-461	VADE	132-133
RASQ		SOLARIS повърхностен монтаж	122-123	VADIS стенна	636-637
осветително тяло за вграждане в стена	476-477	SOLO таванна основа	604-605	VADIS подова	636-637
REDO насочваща се	316-317	SONET стенна	638-639	VALE стенна	308-309
REEM стенна	246-247	SONET подова	638-639	VALTO стенна	206-207
RENO стенна	708-709	SONNY таванна	652-653	VALTO повърхностен монтаж	206-207
RENO повърхностен монтаж	708-709	SONYA	652-653	VARIA подова	368-369
REWA фиксирана	442-443	SORANO стенна	644-645	VECINO стенна	670-671
RIDICK абажур	578-579	SORANO таванна	644-645	VENICE таванна	104-105
RIGA таванна	130-131	SPECTACLE повърхностен монтаж	114-115	VERIA стенна	666-667
RIGA висяща	60-61	SPIDER висящ комплект таванни лампи	606-607	VERITA стенна	230-231
RINA стенна	642-643	SPIDER държач	606-607	VERO вградена	400-401
RINA подова	642-643	SPLASH вградена	402-403	VERSA стенна	306-307
RINO декоративен капак	390-391	SPRAY вградена	434-435	VERSA аплик с абажур	220-221
RINO вградена без капак	390-391	STIG стенна	282-283	VERSINA с абажур	220-221
RIO вградена	468-469	STIG подова	368-369	VERSCO висяща	24-25
RITZY подова	358-359	STIG висяща	60-61	VIENNA повърхностен монтаж	238-239
RITZY настолна	340-341	STRUCTURAL повърхностен монтаж	174-175	VIP наклоняща се	442-443
RIZZ	724-725	STRUCTURAL вградена	462-463	VIPER	346-347
RODGE таванна	650-651	STRUCTURAL висяща	80-81	VIRGO стенна	672-673
ROLO стенна	236-237	SWAY лампа за баня	184-185	VOLCA таванна	120-121
RON стенна	214-215	SWING за монтаж над картина	256-257	VOLTERA стенна	284-285
RON абажур	582-583	T			
ROSITA стенна	302-303	TACO таванна	122-123	W	
ROSITA подова	368-369	TAINA с абажур	222-223	WATERBOY	390-391
ROSITA настолна	344-345	TAMPA крайни капачки 2 бр.	202-203	WIM стенна	236-237
ROSS външен прожектор	702-703	TAMPA стенна без крайни капачки	202-203	WISH DIMM за монофазна шина	538-539
ROSTAM стенна с USB	278-279	TAPA стенна	246-247	WISH DIMM за трифазна шина	500-501
ROZA стенна	246-247	TAPIO стенна	280-281	WOODY стойка за настолна лампа	610-611
S					
SAMMY таванна	110-111	TAPIO настолна	346-347	WOOP стенна	660-661
SAMPO стенна	660-661	TARIS повърхностен монтаж	654-655	X	
SANSSOUCI за трифазна шина	518-519	TECH фиксирана	444-445	XYLO стенна	672-673
SANSSOUCI висяща	46-47	TELO стенна	674-675	Y	
SARA таванна	102-103	TEMPO абажур	588-589	YOLO за монтаж над огледало	190-191
SASSARI таванна	102-103	TERRA вградена	724-725	Z	
SAVOY за монтаж на шкаф	190-191	TESS вградена	474-475	ZACK	684-685
SCOTT таванна	654-655	THALIA стенна	282-283	ZALA висяща	22-23
SEGNO вградена	464-465	TIARA стенна	222-223	ZANE стенна	690-691
SELENA стенна	216-217	TICO стенна	262-263	ZARA таванна	102-103
SELMA стенна	682-683	TIM вградена	444-445	ZAZA стенна	680-681
SEMPRE таванен сензор	172-173	TIRAS стенна	658-659	ZIZI вградена	432-433
SEMPRE таванна	170-171	TITO DIMM стенна	240-241	ZUMA DIMM за трифазна шина	500-501
SENSOR	750-751	TITO стенна	240-241	ZUMBA настолна	334-335
SENSOR за окачен таван	750-751	TOLEDO	394-395	ZURI вградена	446-447
SENSOR за монтаж в осветлителното тяло	750-751	TOMBA висяща	46-47		
SENSOR за монтаж на външна лампа	750-751	TOPIC насочваща се	442-443		
SENSOR таванна	750-751	TOPTOP	704-705		
SENZA таванна	648-649	TOPTOP за вграждане в земя	704-705		
SHARM вградена	386-387	TORINO стенна	252-253		
SHARP стенна	218-219	TRAF0	748-749		
SHOW стенна	306-307	TRAF0 DIMM	746-747		
SID стенна	232-233	TRAX за трифазна шина	502-503		
SIENA стенна	284-285	TREEZA подова	640-641		
		TRICA стенна	294-295		
		TRICA за монофазна шина	544-545		
		TRICA за трифазна шина	510-511		
		TRIDENT тяло	84-85		
		TRIDENT висящ комплект 2 бр.	84-85		
		TRIP стенна	248-249		

G11837	740-741	G13119	736-737	G13944	732-733	R10437	660-661	R11296	170-171		492-493
G11840	740-741	G13120	740-741	G13945	732-733	R10438	660-661	R11297	170-171	R11352	490-491
G11841	740-741	G13122	738-739	G13946	736-737	R10439	660-661	R11299	160-161		492-493
G11849	736-737	G13123	736-737	G13947	734-735	R10441	640-641	R11300	490-491	R11353	490-491
G11852	740-741	G13124	746-747	G13948	734-735	R10444	426-427		492-493		492-493
G11859	742-743	G13125	746-747	G13949	734-735	R10445	234-235	R11301	490-491	R11354	490-491
G11860	742-743	G13147	742-743	G13950	734-735	R10446	236-237		492-493		492-493
G11861	742-743	G13148	742-743	G13951	734-735	R10448	234-235	R11302	490-491	R11355	490-491
G11862	742-743	G13149	742-743	G13952	734-735	R10451	232-233		492-493		492-493
G11867	584-585	G13150	734-735	G13953	734-735	R10454	120-121	R11303	490-491	R11356	490-491
G11868	586-587	G13151	736-737	G13960	740-741	R10455	234-235		492-493		492-493
G11868	582-583	G13152	734-735	G14018	748-749	R10465	236-237	R11304	490-491	R11357	494-495
G11869	586-587	G13154	734-735	R10119	140-141	R10478	38-39		492-493	R11358	490-491
G11870	582-583	G13155	738-739	R10120	140-141	R10479	38-39	R11305	490-491		492-493
G11871	588-589	G13185	742-743	R10122	142-143	R10491	204-205		492-493	R11359	492-493
G12065	740-741	G13306	736-737	R10123	142-143	R10492	108-109	R11306	494-495		494-495
G12067	742-743	G13307	736-737	R10124	134-135	R10493	46-47	R11307	490-491	R11360	490-491
G12068	742-743	G13308	734-735	R10129	244-245	R10500	100-101		492-493		492-493
G12206	740-741	G13309	734-735	R10132	244-245	R10501	46-47	R11308	490-491	R11361	490-491
G12207	740-741	G13310	734-735		690-691	R10509	46-47		492-493		492-493
G12209	742-743	G13311	734-735	R10133	244-245	R10510	48-49	R11309	490-491	R11362	490-491
G12232	740-741	G13406	740-741		740-741	R10511	46-47		492-493		492-493
G12234	740-741	G13407	740-741	R10148	440-441	R10513	32-33	R11310	494-495	R11365	214-215
G12237	736-737	G13453	736-737	R10166	112-113	R10515	66-67	R11311	490-491	R11368	492-493
G12243	736-737	G13454	736-737	R10170	244-245	R10516	34-35		492-493	R11370	574-575
G12244	734-735	G13455	736-737		690-691	R10517	34-35	R11312	490-491	R11371	574-575
G12245	734-735	G13456	738-739	R10171	142-143	R10518	34-35		492-493	R11372	574-575
G12246	734-735	G13457	736-737		316-317	R10519	344-345	R11313	490-491	R11377	214-215
G12251	742-743	G13458	734-735	R10173	316-317	R10520	370-371		492-493	R11381	214-215
G12299	584-585	G13459	734-735	R10178	262-263	R10521	316-317	R11314	490-491	R11383	214-215
G12300	586-587	G13460	734-735	R10204	440-441	R10522	76-77		492-493	R11461	586-587
G12340	582-583	G13461	734-735	R10212	134-135	R10527	700-701	R11315	490-491	R11462	582-583
G12366	560-561	G13462	734-735	R10217	440-441	R10530	698-699		492-493	R11463	582-583
G12367	560-561	G13464	738-739	R10218	440-441	R10532	724-725	R11316	490-491	R11464	214-215
G12368	560-561	G13465	740-741	R10219	446-447	R10536	24-25		492-493	R11465	584-585
G12369	560-561	G13466	740-741	R10251	618-619	R10538	306-307	R11317	490-491	R11466	572-573
G12370	560-561	G13467	738-739	R10252	618-619	R10539	30-31		492-493	R11467	572-573
G12371	560-561	G13468	738-739	R10253	618-619	R10540	30-31	R11318	490-491	R11468	574-575
G12372	560-561	G13469	742-743	R10254	618-619	R10541	304-305		492-493	R11469	574-575
G12373	560-561	G13470	742-743	R10262	194-195	R10542	302-303	R11319	490-491	R11471	590-591
G12375	560-561	G13477	736-737	R10263	194-195	R10543	302-303		492-493	R11472	590-591
G12377	560-561	G13478	738-739	R10264	194-195	R10545	722-723	R11320	490-491	R11473	592-593
G12378	560-561	G13518	734-735	R10265	194-195	R10546	722-723		492-493	R11474	592-593
G12379	560-561	G13528	750-751	R10266	232-233	R10547	636-637	R11321	490-491	R11475	588-589
G12382	748-749	G13545	728-729	R10269	424-425	R10548	636-637	R11321	492-493	R11476	588-589
G12383	740-741	G13546	728-729	R10270	424-425	R10552	654-655	R11322	490-491	R11477	586-587
G12384	740-741	G13547	728-729	R10271	422-423	R10553	646-647		492-493	R11478	586-587
G12385	740-741	G13552	736-737	R10272	426-427	R10554	674-675	R11323	490-491	R11479	582-583
G12386	740-741	G13573	734-735	R10304	416-417	R10555	724-725	R11323	492-493	R11480	582-583
G12387	740-741	G13574	738-739	R10326	140-141	R10557	722-723	R11324	490-491	R11481	584-585
G12388	740-741	G13575	738-739	R10351	670-671	R10558	470-471		492-493	R11482	572-573
G12389	740-741	G13576	738-739	R10352	688-689		714-715	R11325	490-491	R11483	572-573
G12390	750-751	G13577	730-731	R10353	688-689	R10565	394-395		492-493	R11484	590-591
G12391	750-751	G13578	730-731	R10354	688-689	R10566	394-395	R11326	490-491	R11485	590-591
G12392	750-751	G13579	730-731	R10355	688-689	R10572	392-393		492-493	R11486	592-593
G12393	750-751	G13581	734-735	R10356	688-689	R10574	402-403	R11327	490-491	R11487	592-593
G12394	750-751	G13585	740-741	R10361	652-653	R10576	100-101		492-493	R11488	588-589
G12395	750-751	G13656	740-741	R10362	652-653	R10578	66-67	R11328	490-491	R11489	588-589
G12396	750-751	G13657	740-741	R10363	652-653	R10580	220-221		492-493	R11490	582-583
G12397	750-751	G13670	84-85	R10364	692-693		776-777	R11329	490-491	R11491	582-583
G12398	748-749		174-175	R10365	692-693	R10581	76-77		492-493	R11492	214-215
G12399	748-749	G13671	84-85	R10366	692-693	R10582	160-161	R11330	490-491	R11493	584-585
G12400	738-739		174-175	R10367	640-641	R10584	78-79		492-493	R11494	572-573
G13002	746-747	G13672	84-85	R10368	640-641	R10586	392-393	R11331	490-491	R11495	572-573
G13003	746-747	G13700	730-731	R10372	630-631	R10587	392-393		492-493	R11496	574-575
G13004	746-747	G13705	740-741	R10374	134-135	R10588	190-191	R11332	490-491	R11497	574-575
G13006	748-749	G13706	740-741	R10379	710-711	R10591	316-317		492-493	R11498	574-575
G13008	746-747	G13715	738-739	R10380	640-641	R10598	476-477	R11333	490-491	R11500	590-591
G13009	748-749	G13722	740-741	R10382	652-653	R10602	306-307		492-493	R11501	590-591
G13013	734-735	G13723	740-741	R10383	652-653	R10604	302-303	R11334	490-491	R11502	592-593
G13014	736-737	G13724	740-741	R10384	674-675	R10605	30-31		492-493	R11503	592-593
G13015	736-737	G13725	736-737	R10385	650-651	R10612	188-189	R11335	490-491	R11504	214-215
G13020	742-743	G13728	730-731	R10386	650-651	R10613	188-189		492-493	R11505	588-589
G13021	734-735	G13749	86-87	R10387	662-663	R10614	188-189	R11336	490-491	R11506	588-589
G13022	734-735	G13750	86-87	R10388	694-695	R10615	604-605		492-493	R11507	586-587
G13023	734-735	G13751	86-87	R10395	400-401	R10616	602-603	R11337	490-491	R11508	586-587
G13024	734-735	G13798	558-559	R10395/12	400-401	R10617	602-603		492-493	R11509	214-215
G13026	736-737	G13799	558-559	R10398	680-681	R10618	602-603	R11338	490-491	R11510	584-585
G13027	736-737	G13800	556-557	R10399	680-681	R10620	26-27		492-493	R11511	592-593
G13028	736-737	G13801	556-557	R10400	248-249	R10622	602-603	R11339	490-491	R11512	214-215
G13029	736-737		558-559	R10401	246-247	R10623	602-603		492-493	R11513	588-589
G13032	742-743	G13802	556-557	R10402	444-445	R10624	602-603	R11340	490-491	R11514	588-589
G13033	742-743		558-559	R10404	444-445	R10625	602-603		492-493	R11515	586-587
G13034	738-739	G13803	556-557	R10407	400-401	R10626	76-77	R11341	494-495	R11516	586-587
G13035	738-739		558-559	R10418	416-417	R10639	466-467	R11342	494-495	R11517	582-583
G13036	738-739	G13804	556-557	R10419	416-417		716-717	R11343	494-495	R11518	582-583
G13037	738-739		558-559	R10420	442-443	R10640	512-513	R11344	494-495	R11519	214-215
G13038	738-739	G13806	746-747	R10421	442-443	R10641	512-513		494-495	R11520	584-585
G13040	740-741	G13820	556-557	R10427	698-699	R10644	512-513	R11346	490-491	R11522	214-215
G13041	740-741	G13828	738-739	R10428	112-113	R10645	512-513		492-493	R11523	588-589
G13043	738-739	G13829	738-739	R10428	648-649	R11169	666-667	R11347	490-491	R11524	588-589
G13044	738-739	G13830	738-739	R10429	112-113	R11170	638-639		492-493	R11535	586-587
G13045	738-739	G13831	736-737	R10429	648-649	R11171	638-639				

R11549	584-585		R11753	670-671	R11909	598-599	R12046	428-429	R12267	532-533	R12365	230-231
R11550	592-593			694-695	R11910	598-599	R12047	134-135		534-535	R12379	338-339
R11551	588-589	R11754	702-703		R11911	598-599	R12048	100-101	R12268	532-533	R12380	14-15
R11552	588-589		702-703	R11912	598-599		R12050	430-431		534-535	R12381	20-21
R11553	586-587	R11755	702-703	R11913	598-599		R12052	430-431	R12269	532-533	R12382	20-21
R11554	586-587		704-705	R11914	598-599		R12053	430-431		534-535	R12383	20-21
R11555	582-583	R11756	46-47	R11915	598-599		R12054	32-33	R12270	532-533	R12384	20-21
R11556	582-583	R11758	306-307	R11916	598-599		R12055	42-43		534-535	R12388	580-581
R11557	214-215	R11759	346-347	R11917	598-599		R12056	42-43	R12271	532-533	R12389	580-581
R11558	584-585	R11761	32-33	R11918	598-599		R12057	66-67		534-535	R12392	578-579
R11559	592-593	R11765	70-71	R11919	598-599		R12059	504-505	R12272	532-533	R12393	578-579
R11560	214-215	R11766	70-71	R11920	598-599		R12060	504-505		534-535	R12394	66-67
R11561	588-589	R11768	512-513	R11922	598-599		R12062	462-463	R12273	532-533	R12395	66-67
R11562	588-589	R11769	512-513	R11923	598-599		R12063	162-163		534-535	R12396	68-69
R11563	586-587	R11770	128-129	R11924	598-599		R12064	174-175	R12274	532-533	R12397	68-69
R11564	586-587	R11771	128-129	R11925	598-599		R12072	490-491		534-535	R12398	190-191
R11565	582-583	R11772	128-129	R11926	598-599			492-493	R12275	532-533	R12399	190-191
R11566	582-583		314-315	R11927	598-599		R12073	490-491		534-535	R12400	190-191
R11567	214-215	R11773	128-129	R11929	598-599			492-493	R12276	532-533	R12401	192-193
R11568	584-585		314-315	R11930	598-599		R12074	490-491		534-535	R12402	192-193
R11569	592-593	R11774	594-595	R11931	598-599			492-493	R12277	532-533	R12403	192-193
R11570	214-215	R11775	594-595	R11932	598-599		R12076	292-293		534-535	R12404	192-193
R11573	582-583	R11776	594-595	R11933	598-599		R12077	292-293	R12278	532-533	R12405	192-193
R11574	582-583	R11777	594-595	R11934	598-599		R12078	292-293		534-535	R12406	192-193
R11575	214-215	R11778	596-597	R11935	598-599		R12081	70-71	R12279	532-533	R12407	200-201
R11576	584-585	R11779	596-597	R11936	598-599		R12082	70-71		534-535	R12409	200-201
R11577	572-573	R11780	596-597	R11937	598-599		R12083	70-71	R12280	532-533	R12412	502-503
R11578	572-573	R11781	596-597	R11938	598-599		R12084	70-71		534-535	R12413	502-503
R11579	574-575	R11782	596-597	R11939	598-599		R12085	64-65	R12281	532-533	R12416	14-15
R11580	574-575	R11783	596-597	R11940	598-599		R12086	64-65		534-535	R12418	26-27
R11581	574-575	R11784	596-597	R11941	598-599		R12091	254-255	R12282	532-533	R12420	632-633
R11582	590-591	R11785	596-597	R11942	598-599		R12092	254-255		534-535	R12421	632-633
R11583	590-591	R11786	596-597	R11943	598-599		R12094	518-519	R12283	532-533	R12434	170-171
R11584	582-583	R11787	596-597	R11944	598-599		R12095	518-519		534-535	R12439	170-171
R11585	582-583	R11788	596-597	R11945	598-599		R12100	522-523	R12284	532-533	R12440	172-173
R11586	214-215	R11789	596-597	R11946	672-673		R12101	524-525		534-535	R12441	172-173
R11587	584-585	R11791	610-611	R11947	642-643		R12102	524-525	R12285	532-533	R12442	172-173
R11588	572-573	R11795	594-595	R11948	702-703		R12103	528-529		534-535	R12443	172-173
R11589	572-573	R11796	594-595	R11949	708-709		R12106	530-531	R12286	532-533	R12446	72-73
R11590	574-575	R11797	594-595	R11950	708-709		R12107	530-531		534-535	R12447	72-73
R11591	574-575	R11798	594-595	R11951	708-709		R12108	530-531	R12287	532-533	R12448	130-131
R11592	574-575	R11799	604-605	R11953	708-709		R12109	530-531		534-535	R12449	130-131
R11593	590-591	R11800	574-575	R11954	708-709		R12110	530-531	R12288	532-533	R12450	130-131
R11594	590-591	R11802	584-585	R11957	118-119		R12111	530-531		534-535	R12451	130-131
R11597	574-575	R11803	584-585	R11959	228-229		R12112	530-531	R12289	532-533	R12452	130-131
R11599	586-587	R11804	584-585	R11960	234-235		R12113	530-531		534-535	R12453	130-131
R11600	586-587	R11805	584-585	R11963	704-705		R12114	530-531	R12290	532-533	R12454	130-131
R11607	582-583	R11806	584-585	R11964	674-675		R12115	154-155		534-535	R12455	130-131
R11608	582-583	R11809	584-585	R11967	114-115		R12120	160-161	R12291	532-533	R12458	60-61
R11611	592-593	R11810	584-585		654-655		R12121	160-161		534-535	R12459	60-61
R11616	592-593	R11811	584-585	R11968	114-115		R12186	460-461	R12292	532-533	R12461	280-281
R11634	592-593	R11812	590-591		654-655		R12187	460-461		534-535	R12462	346-347
R11639	592-593	R11813	590-591	R11973	336-337		R12196	100-101	R12293	532-533		370-371
R11676	16-17	R11814	590-591	R11976	218-219		R12197	100-101		534-535	R12464	332-333
R11678	48-49	R11815	590-591	R11978	54-55		R12198	108-109	R12294	532-533	R12465	332-333
R11679	48-49	R11816	590-591	R11982	222-223		R12199	108-109		534-535	R12466	364-365
R11680	116-117	R11817	590-591	R11983	336-337		R12201	100-101	R12295	532-533	R12467	364-365
R11682	390-391	R11819	590-591	R11984	366-367		R12202	100-101		534-535	R12470	360-361
R11683	390-391	R11820	590-591	R11986	326-327		R12214	618-619	R12296	532-533	R12471	122-123
R11684	390-391	R11822	590-591	R11989	52-53		R12216	618-619		534-535	R12473	280-281
R11685	390-391	R11823	64-65	R11990	616-617		R12217	196-197	R12297	532-533	R12474	346-347
R11686	390-391	R11824	64-65	R11991	616-617		R12218	196-197		534-535	R12475	370-371
R11687	72-73	R11872	600-601	R11992	614-615		R12219	196-197	R12298	532-533	R12476	282-283
R11688	72-73	R11873	600-601	R11993	198-199		R12220	200-201		534-535	R12477	52-53
R11689	72-73	R11874	600-601	R11996	198-199		R12222	618-619		510-511	R12478	52-53
R11690	72-73	R11875	600-601	R11998	198-199		R12223	618-619	R12305	510-511	R12479	54-55
R11691	72-73	R11876	600-601	R12006	510-511		R12224	618-619	R12306	510-511	R12480	224-225
R11692	72-73	R11877	600-601	R12007	510-511		R12225	618-619	R12307	510-511	R12481	218-219
R11694	502-503	R11878	600-601	R12009	444-445		R12226	618-619	R12308	544-545	R12482	224-225
R11698	68-69	R11879	600-601	R12010	680-681		R12227	618-619	R12310	544-545	R12483	26-27
R11699	68-69	R11880	600-601	R12012	692-693		R12228	618-619	R12312	510-511	R12484	330-331
R11700	68-69	R11881	600-601	R12013	474-475		R12229	618-619	R12313	510-511	R12485	358-359
R11701	68-69	R11882	600-601	R12013	716-717		R12230	618-619	R12314	544-545	R12486	340-341
R11706	32-33	R11883	600-601	R12014	474-475		R12254	532-533	R12316	544-545	R12487	358-359
R11707	68-69	R11884	600-601		716-717			534-535	R12317	510-511	R12488	324-325
R11715	38-39	R11885	600-601	R12015	474-475		R12255	532-533	R12318	510-511	R12489	356-357
R11724	512-513	R11886	600-601		716-717			534-535	R12319	510-511	R124	

R12515	642-643		R12615	712-713	R12743	246-247	R12888	450-451	R13067	458-459	R13243	386-387
R12516	134-135			472-473	R12744	246-247	R12889	450-451	R13068	458-459	R13244	386-387
R12517	134-135			712-713	R12745	132-133	R12890	450-451	R13069	458-459	R13245	386-387
R12525	654-655		R12616	472-473	R12746	398-399	R12894	124-125	R13070	458-459	R13246	386-387
R12527	428-429			712-713	R12747	398-399	R12896	306-307	R13071	458-459	R13247	386-387
R12528	466-467		R12618	472-473	R12748	446-447	R12897	306-307	R13072	458-459	R13248	386-387
	714-715			712-713	R12749	398-399	R12898	308-309	R13073	152-153	R13249	386-387
R12529	466-467		R12619	472-473	R12750	446-447	R12900	418-419	R13076	152-153	R13250	388-389
	716-717			712-713	R12751	118-119	R12901	204-205	R13077	152-153	R13251	388-389
R12530	480-481		R12621	472-473	R12760	452-453		260-261	R13078	152-153	R13252	388-389
	720-721			712-713	R12761	452-453	R12902	204-205	R13082	152-153	R13253	388-389
R12531	480-481		R12626	638-639	R12763	452-453	R12902	260-261	R13083	166-167	R13254	388-389
	720-721		R12627	476-477	R12764	452-453	R12903	202-203	R13084	166-167	R13255	388-389
R12533	478-479			716-717	R12765	452-453		260-261	R13085	166-167	R13256	388-389
	718-719		R12628	476-477	R12766	452-453	R12904	202-203	R13086	166-167	R13257	388-389
R12534	478-479			716-717	R12767	452-453		260-261	R13087	166-167	R13258	388-389
	718-719		R12633	130-131	R12768	452-453	R12905	202-203	R13088	166-167	R13259	388-389
R12535	478-479		R12634	130-131	R12770	452-453	R12906	202-203	R13089	166-167	R13260	388-389
	718-719		R12635	432-433	R12771	452-453	R12907	202-203	R13090	166-167	R13261	388-389
R12536	478-479		R12636	432-433	R12772	452-453	R12908	202-203	R13091	166-167	R13262	388-389
	718-719		R12637	296-297	R12773	452-453	R12911	398-399	R13104	298-299	R13263	388-389
R12537	478-479			432-433	R12774	452-453	R12912	288-289	R13105	298-299	R13264	388-389
	718-719		R12638	296-297	R12775	456-457	R12913	288-289	R13106	298-299	R13267	158-159
R12538	478-479			432-433	R12776	456-457	R12914	288-289	R13107	298-299	R13268	158-159
	718-719		R12639	194-195	R12777	456-457	R12915	288-289	R13108	298-299	R13271	28-29
R12539	262-263		R12640	194-195	R12778	456-457	R12916	288-289	R13109	298-299	R13275	30-31
	710-711		R12641	194-195	R12780	456-457	R12917	288-289	R13113	576-577	R13276	18-19
R12540	262-263		R12651	226-227	R12781	456-457	R12918	288-289	R13113	610-611	R13278	572-573
	710-711		R12652	226-227	R12782	456-457	R12919	288-289	R13114	576-577	R13279	572-573
R12541	262-263		R12654	608-609	R12783	456-457	R12920	288-289	R13114	610-611	R13280	24-25
	710-711		R12655	468-469	R12784	456-457	R12921	288-289	R13126	420-421	R13281	572-573
R12542	262-263		R12656	468-469	R12785	456-457	R12922	288-289	R13127	454-455	R13282	226-227
	710-711		R12657	404-405	R12786	456-457	R12923	288-289	R13128	454-455	R13283	340-341
R12544	262-263		R12659	404-405	R12787	456-457	R12924	288-289	R13130	454-455	R13284	218-219
	710-711		R12660	404-405	R12788	456-457	R12925	288-289	R13131	454-455	R13284	608-609
R12545	262-263		R12661	390-391	R12789	456-457	R12926	288-289	R13132	458-459	R13285	20-21
	710-711			724-725	R12790	150-151	R12927	616-617	R13133	458-459	R13288	428-429
R12547	262-263		R12663	44-45	R12791	150-151	R12930	616-617	R13134	458-459	R13289	18-19
	710-711		R12664	44-45	R12792	150-151	R12931	16-17	R13135	458-459	R13290	18-19
R12548	636-637		R12665	330-331	R12794	150-151	R12932	56-57	R13137	152-153	R13293	338-339
R12551	238-239		R12666	360-361	R12795	150-151	R12933	56-57	R13138	152-153	R13294	338-339
	656-657		R12667	136-137	R12798	150-151	R12934	56-57	R13139	152-153	R13295	338-339
	666-667		R12668	136-137	R12799	150-151	R12935	56-57	R13141	152-153	R13296	16-17
R12552	248-249		R12669	132-133	R12800	150-151	R12940	344-345	R13142	166-167	R13297	16-17
R12552	688-689		R12670	128-129	R12804	150-151	R12942	304-305	R13143	166-167	R13298	14-15
R12553	248-249		R12672	138-139	R12805	164-165	R12943	308-309	R13144	166-167	R13300	434-435
	688-689		R12673	138-139	R12806	164-165	R12944	304-305	R13145	166-167	R13302	434-435
	250-251		R12674	354-355	R12807	164-165	R12945	304-305	R13157	148-149	R13303	612-613
	688-689		R12675	342-343	R12808	164-165	R12947	610-611	R13158	158-159	R13304	612-613
R12556	240-241		R12677	250-251	R12810	164-165	R12949	184-185	R13163	538-539	R13315	22-23
	676-677		R12678	250-251	R12811	164-165	R12950	184-185	R13164	148-149	R13316	22-23
R12557	240-241		R12679	248-249	R12812	164-165		256-257	R13171	502-503	R13319	22-23
	676-677		R12680	248-249	R12813	164-165	R12951	184-185	R13172	502-503	R13320	334-335
R12559	662-663		R12681	136-137	R12814	164-165		256-257	R13173	502-503	R13321	22-23
R12560	668-669		R12682	136-137	R12815	164-165	R12954	256-257	R13177	148-149	R13324	330-331
R12561	668-669		R12684	136-137	R12816	164-165	R12955	220-221	R13178	148-149	R13325	330-331
R12562	672-673		R12685	470-471	R12817	164-165		276-277	R13182	60-61	R13328	74-75
R12563	664-665			714-715	R12818	164-165	R12956	222-223	R13183	60-61		144-145
R12564	664-665		R12686	470-471	R12823	504-505		276-277	R13184	60-61	R13329	74-75
R12565	664-665			714-715	R12824	504-505	R12957	222-223	R13201	554-555		144-145
R12566	664-665		R12687	466-467	R12825	238-239		280-281	R13202	554-555	R13330	74-75
R12567	666-667		R12688	466-467		656-657	R12960	690-691	R13203	554-555	R13331	74-75
R12568	662-663		R12690	474-475	R12827	250-251	R12963	460-461	R13204	554-555	R13332	74-75
R12569	662-663		R12691	692-693		688-689	R12965	460-461	R13205	546-547		144-145
R12571	692-693		R12695	432-433	R12829	686-687	R12973	168-169	R13206	546-547	R13333	74-75
R12573	252-253		R12696	432-433	R12831	248-249	R12977	544-545	R13207	516-517		144-145
	660-661		R12697	436-437		686-687	R12978	544-545	R13208	516-517	R13334	74-75
R12574	252-253		R12699	436-437	R12832	248-249	R12982	696-697	R13209	548-549		144-145
	660-661		R12700	436-437		686-687	R12986	310-311	R13210	548-549	R13335	74-75
R12575	246-247		R12702	436-437	R12839	126-127	R12989	368-369	R13211	554-555	R13337	186-187
R12576	474-475		R12703	436-437	R12840	126-127	R12990	60-61	R13212	552-553	R13338	324-325
	716-717		R12704	436-437	R12842	146-147	R12991	60-61	R13213	552-553	R13339	612-613
R12577	474-475		R12705	436-437	R12843	146-147	R12992	60-61	R13214	552-553	R13340	612-613
	716-717		R12707	434-435	R12844	146-147	R12993	538-539	R13215	526-527	R13344	578-579
R12578	696-697		R12709	436-437	R12845	146-147	R12994	538-539	R13216	526-527	R13345	18-19
R12579	698-699		R12710	436-437	R12846	76-77	R12995	502-503	R13217	526-527	R13346	540-541
R12580	700-701		R12711	436-437	R12848	156-157	R12996	502-503	R13218	522-523	R13347	540-541
R12581	192-193		R12712	436-437	R12849	156-157	R12997	502-503	R13221	384-385	R13348	506-507
R12583	604-605		R12713	436-437	R12850	156-157	R12998	232-233	R13222	384-385	R13349	506-507
R12584	604-605		R12716	394-395	R12851	156-157	R12999	228-229	R13223	384-385	R13350	504-541
R12585	242-243		R12717	394-395	R12852	78-79	R13000	504-505	R13224	384-385	R13351	504-541
	684-685		R12718	82-83	R12853	78-79	R13048	70-71	R13225	384-385	R13352	508-509
R12587	252-253		R12719	82-83	R12854	438-439	R13049	584-585	R13226	384-385	R13353	508-509
R12589	238-239		R12720	82-83	R12856	438-439	R13050	584-585	R13227	384-385	R13360	24-25
R12590	246-247		R12721	82-83	R12857	438-439	R13051	582-583	R13228	384-385	R13361	140-141
R12591	246-247		R12722	462-463	R12858	438-439	R13052	582-583	R13229	384-385	R13362	140-141
R12592	242-243		R12729	136-137	R12870	450-451	R13053	454-455	R13230	384-385	R13363	126-127
R12593	242-243		R12730	136-137	R12871	450-451	R13054	454-455	R13231	384-385		312-313
R12595	252-253		R12731	136-137	R12872	450-451	R13055	454-455	R13232	384-385		126-127
R12596	238-239		R12732	136-137	R12875	450-451	R13056	454-455	R13233	384-385	R13364	312-313
R12598	248-249		R12733	136-137	R12876	450-451	R13058	454-455	R13234	384-38		

R13374	294-295	R13554	188-189	R13652	42-43	R13776	500-501	R13897	64-65	R14004	408-409
R13375	294-295		258-259	R13653	358-359	R13777	62-63	R13898	64-65	R14005	412-413
R13376	294-295	R13555	184-185	R13654	642-643	R13778	62-63	R13899	64-65	R14006	414-415
R13377	208-209		258-259	R13658	42-43	R13779	312-313	R13900	64-65	R14007	410-411
	274-275	R13556	310-311	R13660	368-369	R13780	312-313	R13901	310-311	R14008	410-411
R13378	208-209	R13558	344-345	R13661	220-221	R13781	536-537	R13902	310-311	R14009	410-411
	274-275	R13559	682-683		276-277	R13782	536-537	R13903	342-343	R14010	414-415
R13379	208-209	R13560	682-683	R13662	220-221	R13783	500-501	R13904	342-343	R14011	406-407
	274-275	R13561	680-681		276-277	R13784	500-501	R13905	342-343	R14012	412-413
R13380	208-209	R13562	246-247	R13663	328-329	R13788	14-15	R13906	342-343	R14013	412-413
	274-275		670-671	R13664	328-329	R13789	116-117	R13907	338-339	R14014	414-415
R13391	446-447	R13563	658-659	R13665	366-367	R13790	118-119	R13908	58-59	R14015	414-415
R13394	356-357	R13564	658-659	R13666	366-367	R13791	116-117	R13909	58-59	R14016	406-407
R13397	24-25	R13565	658-659	R13667	394-395	R13792	228-229	R13910	58-59	R14017	408-409
R13398	28-29	R13566	464-465	R13668	394-395		678-679	R13911	58-59	R14019	50-51
R13401	452-453		722-723	R13676	96-97	R13793	678-679	R13912	58-59	R14020	50-51
R13402	452-453	R13567	464-465	R13677	96-97	R13794	678-679	R13913	58-59	R14021	50-51
R13404	150-151		722-723	R13678	96-97	R13795	120-121	R13914	284-285	R14022	50-51
R13405	150-151	R13568	700-701	R13679	96-97	R13796	646-647		300-301	R14023	50-51
R13417	578-579	R13569	658-659	R13680	98-99	R13797	646-647	R13915	284-285	R14024	50-51
R13418	28-29	R13570	148-149	R13681	98-99	R13807	122-123		300-301	R14025	50-51
R13419	28-29	R13571	278-279	R13682	104-105	R13808	122-123	R13916	300-301	R14026	50-51
R13423	280-281	R13582	448-449	R13683	104-105	R13809	616-617	R13917	300-301	R14027	50-51
R13429	346-347	R13583	448-449	R13684	104-105	R13814	516-517	R13918	290-291	R14028	50-51
R13430	396-397	R13584	448-449		124-125	R13815	518-519	R13919	290-291	R14029	50-51
R13432	396-397	R13585	448-449	R13685	104-105	R13816	528-529	R13920	290-291	R14030	50-51
R13433	228-229	R13586	448-449		124-125	R13817	528-529	R13921	290-291	R14031	340-341
R13435	230-231	R13587	448-449	R13686	102-103	R13818	528-529	R13922	290-291	R14032	340-341
R13436	236-237	R13588	448-449	R13687	102-103	R13819	524-525	R13923	290-291	R14033	326-327
R13437	614-615	R13589	448-449	R13688	102-103	R13821	50-51	R13924	290-291	R14034	332-333
R13438	120-121	R13590	448-449	R13689	106-107	R13822	50-51	R13925	290-291	R14035	328-329
R13439	724-725	R13591	448-449	R13690	106-107	R13823	50-51	R13926	540-541	R14036	334-335
R13441	454-455	R13598	400-401	R13691	206-207	R13824	44-45	R13927	540-541	R14037	326-327
R13442	454-455	R13599	400-401		272-273	R13825	44-45	R13928	508-509	R14038	326-327
R13444	152-153	R13600	400-401	R13692	36-37	R13826	40-41	R13929	508-509	R14039	328-329
R13445	152-153	R13601	400-401	R13693	106-107	R13827	40-41	R13930	632-633	R14040	322-323
R13446	538-539	R13602	392-393	R13694	106-107	R13841	576-577	R13931	632-633	R14041	322-323
R13450	110-111	R13603	404-405	R13695	206-207	R13842	238-239	R13932	632-633	R14042	324-325
	648-649	R13604	398-399		272-273	R13843	148-149	R13933	264-265	R14043	352-353
R13451	110-111	R13605	404-405	R13696	206-207	R13844	148-149		706-707	R14044	352-353
	648-649	R13606	110-111		272-273	R13848	538-539	R13934	264-265	R14045	352-353
R13452	110-111	R13607	110-111	R13697	114-115	R13849	538-539		706-707	R14046	352-353
	648-649	R13608	110-111	R13698	114-115	R13851	158-159	R13935	264-265	R14047	332-333
R13471	132-133	R13609	250-251	R13703	206-207	R13852	188-189		706-707	R14048	332-333
R13472	132-133	R13609	674-675	R13703	272-273		258-259	R13936	642-643	R14049	332-333
R13473	132-133	R13610	250-251	R13704	206-207	R13853	186-187	R13938	158-159	R14050	332-333
R13474	132-133		674-675		272-273		258-259	R13939	158-159	R14051	332-333
R13475	132-133	R13611	250-251	R13707	162-163	R13854	518-519	R13940	60-61	R14052	332-333
R13476	132-133		674-675	R13708	162-163	R13855	516-517	R13941	282-283	R14053	332-333
R13479	146-147	R13612	278-279	R13709	80-81	R13856	516-517	R13942	368-369	R14054	332-333
R13480	146-147	R13613	278-279	R13710	80-81	R13857	526-527	R13954	466-467	R14055	334-335
R13481	146-147	R13614	630-631	R13711	162-163	R13858	526-527	R13955	466-467	R14056	334-335
R13482	146-147	R13615	254-255	R13712	162-163	R13859	524-525	R13956	466-467	R14057	334-335
R13483	146-147		656-657	R13713	80-81	R13860	550-551	R13957	466-467	R14058	334-335
R13484	146-147		672-673	R13714	80-81	R13861	550-551	R13958	474-475	R14059	334-335
R13485	146-147		254-255	R13720	552-553	R13862	552-553	R13963	548-549	R14060	334-335
R13486	146-147		656-657	R13721	520-521	R13863	552-553	R13964	546-547	R14061	334-335
R13487	156-157	R13616	672-673	R13726	554-555	R13864	564-565	R13965	546-547	R14062	334-335
R13488	156-157	R13617	704-705	R13730	154-155	R13865	564-565	R13966	546-547	R14063	336-337
R13489	156-157	R13618	704-705	R13731	496-497	R13866	564-565	R13967	514-515	R14064	336-337
R13490	156-157	R13619	600-661	R13732	496-497	R13867	128-129	R13968	514-515	R14065	354-355
R13492	606-607	R13620	476-477	R13735	186-187		314-315	R13969	514-515	R14066	354-355
R13493	606-607		718-719		258-259	R13868	128-129	R13970	554-555	R14067	356-357
R13494	606-607	R13621	476-477	R13736	240-241		314-315	R13971	554-555	R14068	356-357
R13495	606-607	R13621	718-719		676-677	R13869	128-129	R13972	554-555	R14069	362-363
R13496	130-131	R13622	648-649	R13737	240-241		314-315	R13973	554-555	R14070	362-363
R13497	542-543	R13623	648-649		676-677	R13870	542-543	R13974	522-523	R14071	362-363
R13498	542-543	R13624	650-651	R13738	240-241	R13871	542-543	R13975	522-523	R14072	362-363
R13499	506-507	R13625	650-651		676-677	R13872	542-543	R13976	522-523	R14073	360-361
R13500	506-507	R13626	112-113	R13739	240-241	R13873	506-507	R13977	522-523	R14074	364-365
R13501	130-131		648-649		676-677	R13874	506-507	R13978	548-549	R14075	364-365
R13502	682-683	R13627	112-113	R13742	98-99	R13875	506-507	R13979	520-521	R14076	364-365
R13503	650-651		648-649	R13743	148-149	R13876	128-129	R13980	552-553	R14077	364-365
R13504	668-669	R13628	112-113	R13745	36-37		314-315	R13981	552-553	R14078	364-365
R13505	644-645		650-651	R13746	36-37		506-507	R13982	552-553	R14079	362-363
R13507	644-645		112-113	R13747	36-37		542-543	R13983	526-527	R14080	362-363
R13508	644-645	R13629	650-651	R13748	28-29	R13877	128-129	R13984	526-527	R14081	362-363
R13509	644-645		698-699	R13752	40-41						



 **rendl light studio**

www.rendl.bg